

# Orbisana Massagesessel mit Fußhocker

Art.-Nr. 149 200 925

## BEDIENUNGSANLEITUNG

*Vielen Dank, dass Sie sich für den Kauf dieses Produkts entschieden haben. Bitte lesen Sie diese Bedienungsanleitung aufmerksam durch, bevor Sie das Gerät in Betrieb nehmen, und bewahren Sie die Anleitung für späteres Nachschlagen sicher auf.*



# 1. Produktbeschreibung

## Technische Daten

- Modell-Nr. IVP1200-1000WG
- Bemessungsspannung: 12V DC
- Bemessungsaufnahme: 12W ----
- Bemessungsstrom: 1,0 A
- Schutzklasse II:  
• 

## 1.1. Produktidentifikation

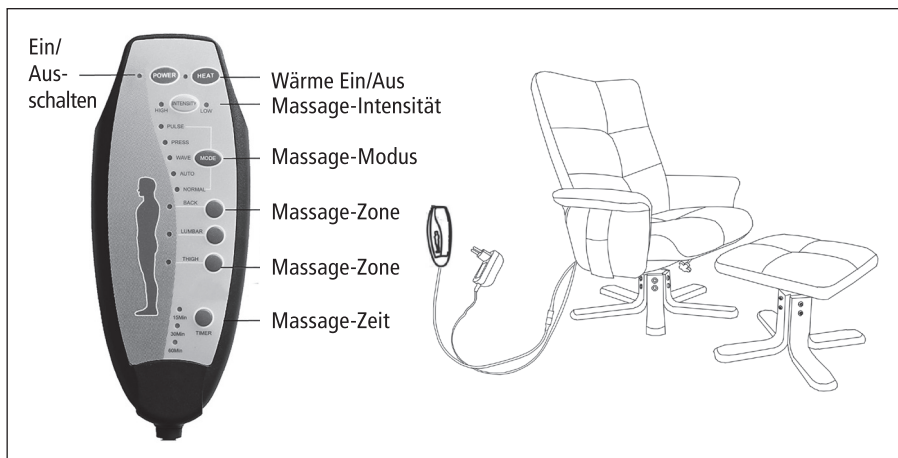























## 1.2. Produkteigenschaften

- Wärmemassage
- 6 Vibrationsmotoren
- 5 verschiedene Massage-Modi
- Intensität einstellbar
- 3 Massage-Zonen, jede Zone kann individuell massiert werden
- Timer: Automatisches Abschalten nach 15, 30 oder 60 Minuten

## Funktion der Verstellung

1. Drehen Sie den Verstellhebel rechts unter dem Sitz gegen den Uhrzeigersinn.
2. Durch leichtes Drücken gegen die Rückenlehne können Sie den gewünschten Winkel einstellen. Drehen Sie nun im Uhrzeigersinn erneut den Drehhebel um die Einstellung zu fixieren.
3. Der maximale Winkel kann auf 135 Grad eingestellt werden.

## 2. Montage

<b>Ax1</b> 	<b>Bx1</b> 	<b>Cx1</b> 	<b>Dx1</b> 	<b>Ex1</b> 
<b>Fx5</b> 	<b>Gx4</b> 	<b>Hx1</b> 	<b>Ix1</b> 	<b>Jx1</b> 
<b>Kx4</b> 	<b>Lx12</b>  M6*18	<b>Mx18</b>  M8*38	<b>Nx2</b>  M8*25	<b>Ox3</b>  M8*65
<b>Px18</b>  8x22x2	<b>Qx8</b> 	<b>Rx3</b>  M8	<b>Sx1</b> 	<b>Tx1</b> 
<b>Ux18</b> 	<b>x1</b> 	<b>x1</b> 		

### Schritt 1

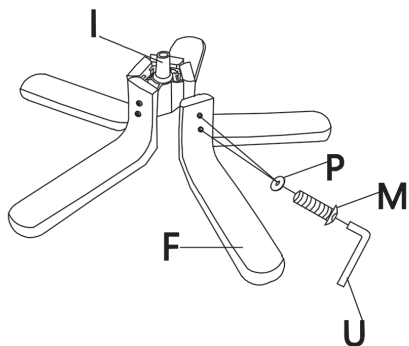

### Schritt 2

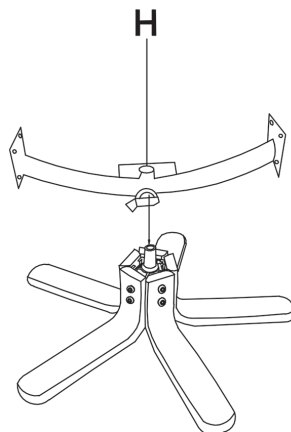

### Schritt 3

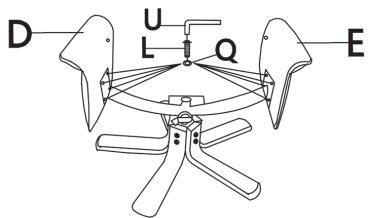

### Schritt 4

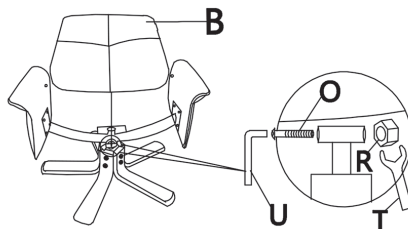

### Schritt 5

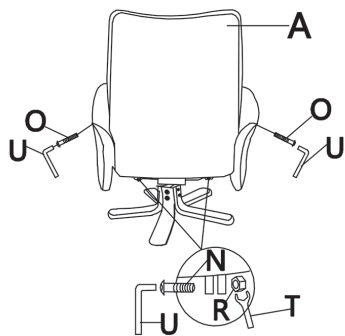

### Schritt 6

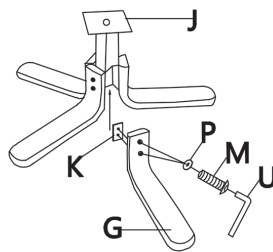

### Schritt 7

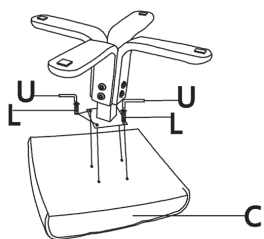

### Schritt 8



### 3. Bestimmungsgemäßer Gebrauch

- Der Massagesessel ist ausschließlich für den privaten Gebrauch bestimmt.
- Verwenden Sie den Massagesessel nur wie in dieser Bedienungsanleitung beschrieben. Jede andere Verwendung gilt als nicht bestimmungsgemäß und kann zu Sachschäden oder sogar zu Personenschäden führen.
- Der Hersteller haftet nicht für Schäden, die durch nicht bestimmungsgemäßen oder falschen Gebrauch entstanden sind.
- Dieser Sessel kann von Kindern ab 8 Jahren und darüber sowie von Personen mit verringerten physischen, sensorischen oder mentalen Fähigkeiten oder Mangel an Erfahrung und Wissen benutzt werden, wenn sie beaufsichtigt oder bezüglich des sicheren Gebrauchs des Gerätes unterwiesen wurden und die daraus resultierenden Gefahren verstehen.
- Kinder dürfen nicht mit dem Massagesessel spielen.
- Reinigungs- und Benutzer- Wartung dürfen nicht von Kindern ohne Beaufsichtigung durchgeführt werden.

### 4. Sicherheitshinweise

#### 4.1. Sicherheitsinformation

**Warnung:**

Diese Signalwort bezeichnet eine Gefährdungssituation, die, wenn Sie nicht vermieden wird, den Tod oder eine schwere Verletzung zur Folge haben kann.

**Vorsicht:**

Dieses Signalwort bezeichnet eine Gefährdungssituation, die, wenn Sie nicht vermieden wird, eine geringfügige oder mäßige Verletzung führen kann.

**Hinweis:**

Dieses Signalwort warnt vor möglichen Sachschäden.

#### 4.2. Sicherheitshinweise Allgemein

**Warnung:**

- Greifen Sie NICHT nach dem Massagegerät, wenn es ins Wasser gefallen ist. Ziehen Sie sofort den Netzstecker.
- Betreiben Sie das Gerät nicht an Orten, an denen Aerosolprodukte (Sprays) verwendet werden oder an denen Sauerstoff verabreicht wird.

**Vorsicht:**

Bei der Verwendung eines elektrischen Geräts sollten immer grundlegende Vorsichtsmaßnahmen beachtet werden, darunter die folgenden:

- Stellen Sie vor der Erstinbetriebnahme sicher, dass die auf dem Typenschild des Geräts angegebene Betriebsspannung mit der in Ihrem Haushalt befindlichen Netzspannung übereinstimmt.
- Trennen Sie das Massagegerät nach dem Gebrauch und vor der Reinigung immer von der Stromquelle.
- Ein am Netz angeschlossenes Gerät sollte nie unbeaufsichtigt gelassen werden. Ziehen Sie den Stecker aus der Steckdose, wenn Sie das Gerät nicht benutzen, bevor Sie Teile oder Aufsätze anbringen oder abnehmen.

- Nicht im Freien verwenden.
- Ziehen Sie das Netzkabel ausschließlich am Netzstecker aus der Steckdose, um das Gerät vom Stromnetz zu trennen (nicht am Netzkabel ziehen). Tragen Sie das Gerät niemals am Netzkabel. Fassen Sie den Netzstecker oder das Gerät nicht mit nassen Händen an und betreiben Sie das Gerät nicht ohne Schuhe.
- Halten Sie das Kabel von heißen Oberflächen fern.
- Wenn dieses Gerät von oder in der Nähe von Kindern, Kranken oder Behinderten verwendet wird, ist eine strenge Aufsicht erforderlich.
- Dieses Gerät ist kein Spielzeug. Kinder sollten es nicht benutzen oder damit spielen.
- Verwenden Sie das Gerät nicht in der Nähe der Augen oder anderer hochempfindlicher Bereiche.
- Um das Gerät auszuschalten, drücken Sie die Ein/Austaste. Vergewissern Sie sich, dass alle Funktionen abgeschaltet sind, und ziehen Sie dann den Netzstecker aus der Steckdose.
- Halten Sie das Kabel von heißen Oberflächen fern.
- Verwenden Sie dieses Gerät ausschließlich für den in dieser Anleitung beschriebenen Zweck. Verwenden Sie keine Zubehörteile, die nicht mit dem Gerät geliefert wurden.

### 4.3. Sicherheitshinweise zur Gesundheit

- Wenn Sie gesundheitliche Bedenken haben, konsultieren Sie Ihren Arzt, bevor Sie dieses Produkt verwenden.
- Personen, die einen Herzschrittmacher tragen, dürfen dieses Produkt nicht verwenden.
- Wenn Sie über einen längeren Zeitraum Schmerzen in einem Muskel oder einem Gelenk verspüren, beenden Sie die Anwendung und suchen Sie Ihren Arzt auf. Anhaltende Schmerzen können ein Symptom für eine ernstere Erkrankung sein.

## 5. Lieferumfang

- 1x Massagesessel
- 1x Fußhocker
- 1x Fernbedienung
- 1x Kabel
- 1x Anleitung

## 6. Inbetriebnahme

- Verbinden Sie den Adapter mit der Buchse auf der Rückseite des Massagesessels, und stecken Sie den Netzadapter in eine Netzsteckdose (siehe Abbildung A).
- Schalten Sie das Gerät mit der Ein/Austaste ein. Die LED leuchtet, sobald das Gerät eingeschaltet ist.



- Schalten Sie die Massage für jede Zone ein, indem Sie die Tasten RÜCKEN, LENDEN, SCHENKEL drücken. Die LEDs leuchten auf, sobald die einzelnen Zonen aktiviert sind. Um eine Zone auszuschalten, drücken Sie die Taste erneut.
- Um den gewünschten Massagemodus zu wählen, drücken Sie die MODUS-Taste. Um den Modus zu wechseln, halten Sie die Taste MODUS gedrückt, bis die LED des gewünschten Modus aufleuchtet:
  - **PULSE:** für tiefe Klopfmassage
  - **PRESS:** für eine schnelle Klopfmassage
  - **WAVE:** für eine allmähliche, von Seite zu Seite vibrierende Massage
  - **AUTO:** für eine zufällig pulsierende Massage in allen Zonen
  - **NORMAL:** für eine feste, vibrierende Massage
- Um die Massageintensität zu ändern, drücken Sie die Taste INTENSITÄT. Die LED für die Intensität HOCH oder NIEDRIG leuchtet auf.  
**Hinweis:** Bei Unwohlsein oder Schmerzen sollten Sie das Gerät sofort abstellen.
- **Hinweis:** Der Massagesessel ist mit einer automatischen Abschaltfunktion ausgestattet, die das Gerät bei Überhitzung sofort abschaltet.
- Verwenden Sie den Massagesessel NICHT länger als 60 Minuten ununterbrochen.

## 6. Pflege, Reinigung

### Lagerung

- Bewahren Sie den Massagesessel an einem staubfreien, trockenen Ort auf.
- Sorgen Sie dafür, dass der Montagesessel keiner direkten Sonneneinstrahlung während der Aufbewahrung ausgesetzt ist.
- Vermeiden Sie den Kontakt mit scharfen Kanten oder spitzen Gegenständen, die das Gewebe schneiden oder durchstechen könnten. Wickeln Sie das Netzkabel nicht um das Gerät. Hängen Sie das Gerät nicht am Netzkabel auf.

### Reinigung und Pflege

- Vergewissern Sie sich, dass das Gerät von der Stromquelle getrennt ist, und lassen Sie es vor der Reinigung abkühlen.
- Legen Sie das Gerät zum Reinigen nicht in eine Flüssigkeit. Reinigen Sie den Stoffbezug, indem Sie ihn mit einem feuchten Schwamm und einem milden Reinigungsmittel oder einer Seifenlauge abwischen. Danach mit einem sauberen, trockenen Tuch trocken tupfen.
- Verwenden Sie zum Reinigen dieses Geräts KEINE Scheuermittel, Bürsten, Benzin, Kerosin, Glas-/Möbelpolitur, Farbverdünner oder heißes Wasser.
- Vergewissern Sie sich vor dem Reinigen, dass das Massagegerät vom Stromnetz getrennt ist. Lassen Sie das Gerät abkühlen und wischen Sie es dann mit einem feuchten, sauberen Tuch ab.

## Altgeräte-Entsorgung

Dieses Produkt am Ende der Lebensdauer nicht in den normalen Haushaltsabfall geben, sondern an einem Recycling-Sammelpunkt für elektrische und elektronische Geräte abgeben. Das Symbol auf dem Produkt, der Bedienungsanleitung oder der Verpackung weist darauf hin.

Version: 18.09.23



### Kundenservice:

# Weltbild

Sollten Sie Fragen zu dem Artikel haben, wenden Sie sich bitte an unseren Kundenservice: Weltbild GmbH & Co. KG, Ohmstraße 8a, 86199 Augsburg

**Deutschland** **Telefon:** 0821/90 069 959 **E-Mail:** [info@weltbild.de](mailto:info@weltbild.de)  
(Mo. – Fr. 8:00 – 18:00 Uhr, Ortstarif)

**Schweiz** **Telefon:** 0848/810 810 **E-Mail:** [kundendienst@weltbild.ch](mailto:kundendienst@weltbild.ch)  
(Mo. – Fr. 8:00 – 18:00 Uhr, Fr. 0.08 pro Minute, Mobil- und Festnetz)

**Österreich** **Telefon:** 0662/939 0 939 **E-Mail:** [kundenservice@weltbild.at](mailto:kundenservice@weltbild.at)  
(Mo. – Fr. 8:00 – 18:00 Uhr, Ortstarif)