

Vor der Verbindung mit der App setzen Sie das Gerät zurück. Dafür Lampe für ca. 15 sec. ausstecken dann wieder einstecken und SOFORT (OHNE die Lichtfunktion zu aktivieren) Taste „M“ länger gedrückt halten. Der Status Indicator blinkt dann schnell.

TOUCH

1 x = 1

2 x = 0

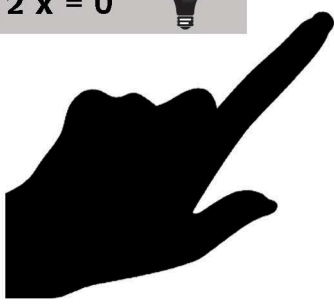

<https://images.tuyacn.com/smart/air-condition/smartlifeen.pdf>

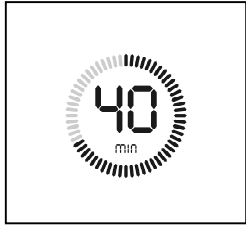

Timer

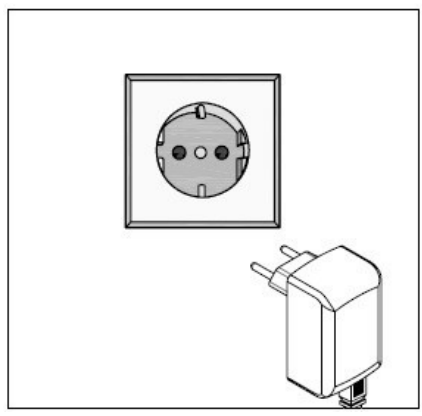

31770..
 3000-6000K ; 15W
 200lm 12V DC 1,2A
 110-240V~ 50/60Hz
 IP20

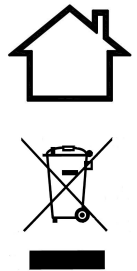

Näve Leuchten GmbH
 Austraße 5
 D-74670 Forchtenberg



D: Sicherheitshinweise

Elektrische Anschlüsse dürfen nur von fachkundigem Personal ausgeführt werden.

Der Hersteller übernimmt keine Verantwortung für Verletzungen oder Schäden, die Folge eines unsachgemäßen Gebrauchs der Leuchte sind.



Achtung! Vor Beginn aller Arbeiten an der Leuchte die Netzleitung spannungsfrei machen – Sicherung herausnehmen bzw. Netzstecker ziehen. Dies gilt auch für Reinigungs- und Wartungsarbeiten. Leuchten dürfen nur für den vorbestimmten Zweck verwendet werden. Die Leuchte ist nur für trockene Innenräume geeignet. Innenleuchten dürfen nicht im Außenbereich verwendet werden. Leuchten dürfen nicht von Gegenständen abgedeckt werden. Sie dürfen nicht in der Verpackung ans Netz angeschlossen werden. Leuchten mit Transformatoren dürfen nur mit dem originalen Transformator betrieben werden. Die angegebene Netzspannung darf nicht überschritten werden.

Leuchten sind kein Spielzeug! Kinder erkennen oft nicht die Gefahren, die im Umgang mit elektrischen Artikeln oder deren Verpackung entstehen können. Halten Sie Kinder deshalb davon fern. Bei Weitergabe dieser Leuchte an Dritte ist diese Anleitung mitzugeben. Bei Beschädigungen der Leuchte, insbesondere an Kabel und Fassung, ist die Leuchte unverzüglich Außerbetrieb zu nehmen. Bei Funktionsstörungen nur autorisiertes Personal zur Fehlerbeseitigung beauftragen. Niemals selbst Reparaturen durchführen. Durch unsachgemäße Reparaturen können Gefahren für den Benutzer entstehen.

Schutzklasse II . Diese Leuchte ist besonders isoliert und darf nicht an einen Schutzleiter angeschlossen werden.

Gefahr der Augenverletzung! Niemals direkt in die LED-Dioden dieser Leuchte schauen. Die LED's können nicht ausgetauscht werden.

Stellen Sie sicher, dass Leitungen bei der Montage nicht beschädigt werden.

 0,5 m  Mindestabstand von Strahlerkante zur angestrahlten Fläche $\geq 0,5$ m.

Die Pflege von Leuchten beschränkt sich auf die Oberflächen. Benutzen Sie hierfür nur ein trockenes Tuch. Dabei darf keine Feuchtigkeit in Anschlussräume oder an Stromführende Teile gelangen. Stecker- und Verbindungselemente müssen von Zug- und Drehkräften frei sein.

F: Instructions de Sécurité

Les raccordements électriques ne doivent être exécutés que par du personnel compétent.

Attention! Avant de commencer toute intervention sur la lampe, couper l'alimentation du secteur – retirer le fusible ou débrancher la prise de secteur. Il en va de même pour les opérations de nettoyage et d'entretien. A utiliser uniquement dans des endroits sec. Ne pas utiliser un luminaire d'intérieur pour l'extérieur. Ne pas couvrir un luminaire avec des objets divers. Ne pas brancher un luminaire dans son emballage au réseau. Les lampes comportant des adaptateurs doivent être utilisées uniquement avec leur adaptateur d'origine.



Les lampes ne sont pas des jouets ! Les enfants ne voient bien souvent pas les dangers que peuvent présenter les appareils électriques ou leur emballage. Veuillez tenir les enfants éloignés. Si vous donnez cette lampe à une tierce personne, vous devez lui remettre également cette notice d'utilisation. Si la lampe est abîmée, notamment le câble ou la douille, il faut immédiatement éteindre la lampe. En cas de dysfonctionnements, confier la réparation uniquement au personnel habilité. N'effectuez jamais des réparations vous-même. Toute réparation incorrecte peut présenter des risques pour l'utilisateur.

Classe de protection II . Une telle lampe est particulièrement isolée et elle ne doit pas être raccordée à un fil de protection.

Assurez-vous que les lignes ne soient pas endommagées pendant le montage.

Risque de blessure à l'oeil ! Ne regardez pas directement des diodes LED de cette bande de lumière. Les lampes de ce luminaire ne peuvent pas être changées.

Ne pas dépasser la tension nominale indiquée.

 0,5 m  Distance minimum entre le bord du radiateur et la surface illuminée 0,5 m.

Ne remplacez des lampes défectueuses que par des lampes du même type, de la même puissance et de la même tension.

L'entretien est seulement restreint aux surfaces. N'utilisez pour cela qu'un chiffon sec. Assurez-vous que pas d'humidité ne parvienne dans les espaces de raccordement ou aux pièces conductrices. Le fabricant décline toute responsabilité de blessures ou dommages résultant d'une utilisation impropre de la lampe.

Les prises, raccordements etc. doivent être libre de tension, traction etc.

GB: Safety instructions

Electrical connections may only be carried out by expert staff.

The manufacturer does not accept responsibility for injuries or defects caused by improper use of a luminaire. The lamp is only for indoor use.

Attention! Before beginning any work on the lamp, disconnect it from the mains power line by removing the fuse or unplugging the power plug. This also applies to cleaning and maintenance. Prior to starting installation work, de-energise the power line – remove the fuse and/or set the switch to “OFF”. Lamps with transformers may be operated only with the original transformer.

Lamps are not toys! Children frequently do not recognize the dangers associated with electric appliances or their packaging. Therefore, you should keep them away from children. If you give this lamp to someone else, always include these instructions. If the lamp is damaged, in particular the cord or lamp socket, discontinue use of the lamp immediately. In the event of a malfunction, always have the lamp repaired by a qualified electrician. Never attempt to repair the lamp yourself. Improper repairs can endanger the safety of the user.

Protection class II . This luminaire is particularly isolated and must not be connected to a protective earth-terminal.

Pay attention to the fact that electric lines are not damaged during installation.

Risk of eye injury! Look never directly into the LED diodes of this light. The LED's cannot be replaced in the luminaire.

The given mains voltage may not be exceeded.

$\hookrightarrow 0.5\text{m}$ Minimum clearance between emitter edge and floodlighted surface $\geq 0,5\text{ m}$.

Only replace defective lamps by lamps of the same design, wattage and voltage.

The care of luminaires is restricted to their surfaces. Use only a dry cloth. Wetness must not get into wiring spaces or to current-carrying parts.

Plug and connection elements must be free of strain and twist.

I: Istruzioni di Sicurezza

Tutti gli allacciamenti elettrici devono essere eseguiti dal solo personale specializzato.

Il fabbricante declina ogni responsabilità di lesioni o danni causati dall'uso non corretto della lampada.

Attenzione! Prima di iniziare qualsiasi tipo di lavoro sull'apparecchio di illuminazione togliere la tensione sulla linea di allacciamento alla rete – Togliere la protezione o staccare la spina. Questo vale anche per i lavori di pulizia e manutenzione. Prima di cominciare con il montaggio, il cordone di alimentazione deve essere privo di tensione – togliete le valvole di sicurezza o mettete l'interruttore in posizione di fermo. Gli apparecchi di illuminazione con trasformatori devono essere fatti funzionare soltanto con il trasformatore originale.

Gli apparecchi di illuminazione non sono un giocattolo! Sovente i bambini non sanno riconoscere i pericoli, che possono prodursi manipolando articoli elettrici o i loro involucri. Per questo Vi raccomandiamo di tenere lontano i bambini. In caso di inoltro di questi apparecchi di illuminazione a terzi Vi preghiamo di allegare anche le relative istruzioni. In caso di danneggiamenti degli apparecchi di illuminazione, in particolare sui cavi e sul portalampada, si deve mettere immediatamente fuori servizio l'apparecchio di illuminazione. Nel caso di guasti di funzionamento incaricare soltanto personale autorizzato per l'eliminazione dei difetti. Non eseguire mai da soli le riparazioni. A causa di riparazioni improprie possono prodursi pericoli per l'utente.

Classe di protezione II . Una tale lampada è particolarmente isolata e non deve essere collegata a un filo di protezione.

Pericolo per lesioni agli occhi! Mai guardare direttamente nelle Diodi LED di questa striscia. Le lampade di questo dispositivo non sono sostituibili.

P: AVISOS DE SEGURANCA

Somente profissionais qualificados deverao efectuar as instalacoes elètricas.

O fabricante nao se responsabilisa por danos causados por uso indevido deste sistema de iluminacao.

Atencao! Antes de iniciar quaisquer trabalhos no foco, desligá-lo da corrente eléctrica: Remova o fusível e/ ou desligue a ficha de alimentação da tomada. Tenha o mesmo cuidado também durante a limpeza e manutenção. Antes de iniciar o trabalho de instalacao, a rede elètrica deve estar desligada

– tirar fusível e desligar diretamente no interruptor. Focos com transformador só devem ser usados com o transformador original.

As lâmpadas não são brinquedos! As crianças muitas vezes ignoram os perigos que podem surgir no manuseamento de artigos eléctricos e suas embalagens. Por esta razão deve manter as crianças afastadas. Na venda/ entrega deste foco a terceiros deve entregar também as presentes instruções.

Em caso de danificação do foco, nomeadamente do cabo e do casquilho, deve tirar o foco de imediato do serviço. Se o foco tiver problemas de funcionamento encarregue apenas pessoal autorizado para eliminar a falha. Nunca efectue reparações no foco por iniciativa própria. Reparações não correctamente efectuadas podem criar perigos para o utilizador.

Classificação de segurança II . Este sistema de iluminação dispõe isolamento especial e não deve ser ligado ao fio terra.

Certifique-se que os fios condutores não sejam danificados durante a montagem.

Risco de lesão ocular! Não olhar diretamente para os diodos de LED. As lâmpadas não substituídas.

A Potencia da Corrente Electrica indicada (230V/50Hz) não pode ser ultrapassada.

$\geq 0,5m$ A distancia minima da lâmpada à área a ser iluminada deverá ser igual ou superior a 0,5 m.

Lâmpadas defeituosas devem ser substituídas por lâmpadas da mesma linha de fabricacao, capacidade e voltagem.

Proceder limpeza somente nas superfícies. Uso para isto somente um pano seco

Não deve entrar humidade nas áreas de ligação ou partes condutoras de energia.

CZ: BEZPEČNOSTI POKYNY

Elektroinstalační práce smí provádět jen odborník.

Vyrobce neručí za zranění nebo závady vzniklé v důsledku neodborného použití svítidla.

POZOR! Před začátkem všech prací na svítidle odpojte síťové vedení od napětí – vyjměte pojistky popř. vytáhněte síťovou zástrčku. To platí i pro čištění a údržbu. Před zahájením montážních prací vypněte pojistky, jističe a vypínače přepněte do polohy „VYPNUTO“.

Svítidla smějí být používána pouze k danému účelu. Vnitřní svítidla nesmějí být používána k venkovnímu osvětlení.

Svítidla nesmějí být překrývána předměty. Nacházejí-li se v obalu, nesmějí být připojena do sítě.

Svítidla s transformátory smí být používána pouze s originálním transformátorem.

Svítidla nejsou hračky! Děti si často neuvědomují nebezpečí, která mohou vzniknout při zacházení s elektrickými výrobky nebo jejich balením. Proto dětem zabraňte v přístupu. Při předání tohoto svítidla třetí osobě je nutné přiložit tento návod. Při poškození svítidla, zvláště kabelu a objímky, je nutné svítidlo neprodleně přestat používat. Při poruchách funkce je odstraněním závady nutné pověřit pouze autorizovaný personál. Nikdy neprovádějte opravy sami. Neodbornými opravami by mohla vzniknout nebezpečí pro uživatele.

Ochranná třída II  toto svítidlo je speciálně izolováno a nesmí být připojeno k ochrannému vodiči.

Při montáži je třeba dbát na to aby při montáži nedošlo k poškození vodičů.

Nebezpečí poškození zraku! Nikdy se nedívejte přímo do LED-diod tohoto světelného pásu.

Uvedené napětí sítě nesmí být překročeno.

$\geq 0,5m$ Minimalni odstup od hrany zářiče k ozařované ploše-0,5m.

Používejte jen žárovky stejného druhu, výkonu a napětí.

Svítidla čistěte jen na povrchových plochách a dbejte přitom na to, aby se vlhkost nedostala do instalačních dutin nebo k dilům pod napětím.

Na zástrčkové a spojovací prvky nesmí působit žádné tažné a otočné síly.

E: INSTRUCCIONES DE SEGURIDAD

Las conexiones eléctricas solamente deben ser realizadas por personal especializado.

El fabricante no asume responsabilidad alguna por lesiones o daños que se produzcan a causa de un inadecuado uso de la lámpara.

Atencion! Antes de comenzar todos los trabajos en la luminaria cortar la tensión en la línea de alimentación –Extraer el fusible o bien desenchufar la clavija de red. Esto también vale para todos los trabajos de limpieza y de mantenimiento. Desconectar la tensión de la línea de la red antes de iniciar los trabajos de montaje extrayendo el fusible o conectando el interruptor en „DESCON“.

Las lámparas solo se pueden utilizar para el uso pertinente. Lámparas de interior no se pueden utilizar en el exterior. Las lámparas no se pueden cubrir en ningún caso. Las lámparas no se pueden conectar a la red eléctrica en su embalaje. Luminarias con transformadores sólo deben ser operadas con el transformador original.

Luminarias no son juguetes! Los niños muchas veces no reconocen los peligros que pueden generarse al manipular artículos eléctricos o su embalaje. Por ello mantenga a los niños alejados de ellos. Al entregar esta luminaria a terceros también deberán acompañarse estas instrucciones. En caso de daños a la luminaria, en especial en el cable y en el portalámparas, deberá ponerse inmediatamente fuera de servicio la luminaria. En caso de perturbaciones funcionales sólo encargar la eliminación de la falla a personal autorizado. Jamás efectuar reparaciones por cuenta propia. Por reparaciones inapropiadas pueden causarse peligros al usuario.

Clase de protección II . Esta lámpara dispone de un aislamiento especial y no debe ser conectada a un conductor de protección.

Observe que durante el montaje no sea deteriorada ninguna línea.

Riesgo de lesiones oculares! No mire directamente a los diodos LED de luz. Las lámparas de esta luminaria no son recambiables.

La tensión eléctrica de no puede sobrepasar.

$\hookrightarrow 0.5\text{m}$ Distancia mínima desde el borde del radiador hacia la superficie de radiación $\geq 0,5\text{ m}$.

Las lámparas defectuosas deben ser reemplazadas sólo por lámparas de igual tipo de construcción, potencia y tensión. Sólo se deben limpiar las superficies de las lámparas.

Uso para esto solamente un paño seco. La humedad no debe alcanzar las zonas de conexión o las piezas bajo corriente.

PL: Wskazówki zachowania bezpieczeństwa

Podłączenia elektryczne mogą być wykonywane tylko przez fachowców.

Producent nie ponosi żadnej odpowiedzialności za obrażenia i szkody, które mogą powstać na skutek niewłaściwego użytkowania lampy.

Uwaga! Przed rozpoczęciem wszelkich prac przy lampie należy odłączyć napięcie sieciowe – wyjąć bezpiecznik wzgl. wtyczkę sieciową. Powyższa zasada dotyczy również prac związanych z czyszczeniem i konserwacją. Przed rozpoczęciem prac montażowych wyłączyć napięcie w sieci – wykrecić bezpiecznik. Lampy z transformatorami mogą być eksploatowane wyłącznie z oryginalnymi transformatorami.

Lampy nie służą do zabawy! Dzieci często nie są świadome niebezpieczeństw, które grożą ze strony urządzeń elektrycznych lub ich opakowań. Dlatego należy utrzymywać je z dala od dzieci. W przypadku przekazania tej lampy osobom trzecim należy dołączyć do niej również niniejszą instrukcję. W przypadku uszkodzenia lampy, w szczególności jej kabla i obudowy, należy lampę niezwłocznie wyłączyć. W przypadku zakłóceń należy wezwać autoryzowany serwis. Napraw nie należy w żadnym wypadku przeprowadzać samodzielnie. W wyniku niefachowych napraw mogą powstać zagrożenia dla użytkownika.

Lampa klasy ochronnej II  jest specjalnie zaizolowana i nie może być do przewodu ochronnego podłączona.

Proszę się upewnić, czy przewody podczas montowania nie zostały uszkodzone.

Ryzyko uszkodzenia oczu! Patrzeć bezpośrednio na diodach LED tego pasma światła. Nie można wymieniać lamp w oprawie. Uziemienie. Prosimy o wzięcie pod uwagę fakt, że lampa nadaje się do wskazanego napięcia w sieci.

$\hookrightarrow 0.5\text{m}$ Minimalna odległość od brzoju żarówki do powierzchni oświetlanej $\geq 0,5\text{ m}$.

Uszkodzone lampy zastępować tylko lampami o tej samej budowie, mocy i napięciu.

Czyszczyć tylko obudowę lampy. Nie dopuścić do tego aby woda lub wilgoć dostała się do styków lub do części doprowadzających prąd.

RUS: Указания по технике безопасности

Электрические подсоединения должны проводиться только специалистами.

Внимание! Перед началом всех работ на светильнике отключить напряжение в сетевой проводке – извлечь предохранитель или отсоединить штекерный разъём. Это также относится к работам по чистке и техобслуживанию. До начала монтажных работ отключить напряжение провода сети-вытащить предохранитель или настроить выключатель на положение „AUS“ (Выкл.). Светильники с трансформатором должны эксплуатироваться только с оригинальным трансформатором.

Светильники – не игрушка! Часто дети не осознают опасность, которая может возникнуть при обращении с электрическими изделиями или их упаковкой. Поэтому не допускайте детей к светильникам. При передаче этого светильника третьим лицам следует приложить данную инструкцию. При повреждении светильника, особенно кабеля и патрона, светильник следует

немедленно отключить. Для устранения неполадок обращаться только к уполномоченному персоналу. Не выполнять ремонт самостоятельно. Вследствие некомпетентного ремонта может возникнуть опасность для пользователя.

Класс защиты II . Этот светильник заизолирован особым способом и его нельзя подсоединять к проводу защитного заземления.

Убедитесь в том, что провода во время монтажа не повредились.

Риск повреждения глаз! Смотреть прямо на диоды LED свет группы.

Допустимое напряжение не должно превышать.

-0.5m  Минимальное удаление от края светильника до освещаемой поверхности должно быть $> = 0,5 \text{ m}$.

Вышедшие из строя лампы можно заменить только лампами того же типа мощности и напряжения. Польза для этого только сухая ткань. Уход за лампами ограничивается очисткой внешних поверхностей. При этом ни в коем случае не должна попасть влага в места соединений или на токо-проводящие детали. Производитель не берет на себя ответственность за повреждения или дефекты, которые могут возникнуть из-за неправильного использования светильника.

HR: Sigurnosne upute

Električna priključivanja smije vršiti samo stručno osoblje. Proizvođač ne preuzima odgovornost za ozljede ili štete koja su posljedica nepropisne uporabe svjetiljke.



Pažnja! Prije rada na svjetiljci uklonite napon iz mrežnog kabla – izvadite osigurač odnosno izvucite utikač iz utičnice. Ovo važi i za poslove čišćenja i održavanja.

Svjetiljke se smiju koristiti samo za svrhu za koju su i namijenjene. Svjetiljke namijenjene za unutarnje prostorije ne smiju se koristiti vani. Svjetiljke se ne smiju pokrivati drugim predmetima. Zapakovane svjetiljke se ne smiju priključivati na električnu mrežu. Svjetiljke sa transformatorima smiju raditi samo sa originalnim transformatorom. Navedeni mrežni napon se ne smije prekoračiti.

Svjetiljke nisu igračke! Djeca često ne prepoznaju opasnosti koje mogu nastati pri dodiru sa električnim proizvodima ili njihovim pakovanjem. Zbog toga ih držite udaljene od ovih proizvoda. Ako dajete ovu svjetiljku nekome, uručite mu i ove upute. Pri oštećenju svjetiljke, naročito kabla i grla, potrebno ju je odmah staviti van uporabe. Pri smetnjama pri radu samo stručno ovlašteno osoblje smije izvršiti popravke. Nikada sami ne vršite popravke. Zbog nepropisnih popravki mogu nastati opasnosti za korisnika.

Zaštitna klasa II . Ova svjetiljka je posebno izolirana i ne smije se priključivati na zaštitni provodnik. Opasnost od ozljede očiju! Nikada ne gledajte izravno u LED diode ove LED trake.

Budite sigurni da se provodnici ne oštete tokom postavljanja.

-0.5m  Najmanje odstojanje ivice reflektora od površine na koju pada svjetlost $> = 0,5 \text{ m}$.

Njega svjetiljki se svodi na njegovanje površina. Pri tome vlažnost ne smije dospjeti u priključne ili provodne dijelove. Priključni i vezni dijelovi se ne smiju vući i zavrtati.

BG: Инструкции за безопасност

Електрическите връзки трябва да се извършват само от компетентен персонал.

Производителят не носи отговорност за наранявания или щети вследствие на неправилна употреба на лампата.

Внимание! Преди започването на всички работи по лампата освободете от напрежение мрежовия проводник – извадете предпазителя респ. издърпайте щекера. Това се отнася и за работите по почистването и обслужването.

Лампите трябва да се използват само за определената цел. Вътрешните лампи не трябва да се използват на открито. Върху лампите не трябва да се слагат предмети. Те не трябва да се свързват към мрежата в опаковката. Лампите с трансформатори могат да се използват само с оригиналния трансформатор.

Лампите не са играчки! Децата често не разпознават опасностите, които могат да възникнат при работата с електрически уреди или тяхната опаковка. Затова дръжте децата далеч от тях. При предаването на лампите на трети лица трябва да се даде и тази инструкция. При повреда по лампата, особено по кабела и фасунгата, лампата трябва незабавно да се спре от експлоатация. При неизправности отстраняването на повредите трябва да се възложи само на упълномощен за отстраняването на повреди персонал. Никога не извършвайте ремонтите сами. От неправомерните ремонти могат да възникнат рискове за потребителя.

Защитен клас II . Тази лампа е изолирана допълнително и не трябва да се свързва към защитен проводник. Дiodните крушки вградени в тази лента не могат Опасност за очите! Никога не гледайте директно в крушките на лентата.

Уверете се, че проводниците не са повредени при монтажа. Не трябва да се превишава посоченото напрежение на мрежата.

 0.5m Минимално разстояние от края на лампата до осветената повърхност $\geq 0,5$ м.

Поддържането на лампите се ограничава до повърхностите. В помещенията за свързване или по тоководещите части не трябва да влиза влага.

Върху елементите на щекера и свързването не трябва да се упражняват сили на притегляне и завъртане.

DK: Sikkerhedshenvisninger

Elektriske tilslutninger kun udføres af sagkundigt personale. Fabrikanten overtager intet ansvar for læsioner eller skader, der måtte være følgen af en usaglig brug af lampen.

Bemærk! Gør netledningen spændingsfri inden enhver form for arbejde på lampen – tag sikringen ud hhv. træk netstikket. Det gælder også for rengøringsarbejder og vedligeholdelsesarbejder. Før påbegyndelse af monteringsarbejderne gøres netledningen spændingsløs-sikring ud hhv. Afbruder på "UD". Lamper må kun bruges til det formål, som de er beregnet til. Indendørs lamper må ikke bruges udendørs. Lamper må ikke dækkes af genstande. Lamper må ikke tilsluttes nettet i deres emballage. Lamper med transformatorer må kun virke med den originale transformator.

Lamper er ikke legetøj! Børn erkender ofte ikke de farer, der kan opstå i omgangen med elektriske artikler eller deres indpakning. Hold derfor børn på afstand. Lad denne vejledning følge med, hvis lampen videregives til tredjemand. Ved skader på lampen, især på kabel og fatning, skal lampen omgående tages ud af drift. Ved funktionsfejl er det kun autoriseret personale, som må afhjælpe fejlen. Forsøg aldrig selv på reparationer.

Beskyttelsesklasse II . Denne lampe er særligt isoleret og behøver ikke tilslutning til en jordleder. De bØ sikre Dem, at ledninger ikke bliver beskadiget under monteringen.

Risikoen for øje skade! Se direkte på LED dioder i dette lys band. Lysarmaturets lyskilder kan ikke udskiftes. Den specificerede netspænding må ikke overskrides.

 0.5m Mindste afstand fra reflektorkant til belyst flade $\geq 0,5$ m.

Defekte pærer må kun erstattes med pærer af samme konstruktion, effekt og spænding.

Vedligeholdelse af lamper begrænser sig til overfladerne. Herunder må der ikke trænge fugtighed ind tilslutningsrum eller til strømførende dele.

RO: Instructiuni de siguranta

Legaturile electrice nu se fac decit de personal de specialitate. Firma producatoare isideclina orice raspundere pentru accidente sau defecate rezultate ca urmare a manipularii neautorizate a lampii. Corpurile de iluminat vor fi folosite doar in scopul prevazut.

Atentie! Înainteа începerii oricărei lucrări la corpul de iluminat, scoateți de sub tensiune cablul de alimentare – îndepărtați siguranța, resp. scoateți ștecherul din priză. Acest lucru este valabil și pentru toate lucrările de curățare și întreținere. Corpuri de iluminat de interior nu vor fi folosite in exterior. Corpurile de iluminat nu vor fi acoperite de obiecte. Corpurile de iluminat nu vor fi puse in functiune inainte de a fi scoase din ambalaj. Este permisă exploatarea corpului de iluminat numai prin intermediul transformatorului original. Tensiunea indicata (230V/50Hz) nu va fi depasita.

Corpurile de iluminat nu sunt jucării! Deseori copiii nu recunosc pericolele care pot să apară în timpul manipulării articolelor electrice sau a ambalajelor acestora. De aceea țineți copiii la distanță de acestea. În cazul transmiterii corpului de iluminat către terți remiteți împreună cu aceste instrucțiuni. În cazul deteriorării corpului de iluminat, în special a deteriorării cablului și a fasungului, se va scoate neîntârziat corpul de iluminat din funcțiune. În cazul defecțiunilor de funcționare solicitați remedierea acestora numai de către personal autorizat. Nu efectuați niciodată singuri reparații. Prin reparații efectuate în mod neprofesionist pot să apară pericole pentru utilizator.

Clasa de protectie II . Aceasta lampa are o izolatie speciala si nu se leaga la borna de protectie. Trebuie procedat cu atentie ca la montaj sa nu se deterioreze cablurile.

Pericol de deteriorare a ochilor! Nu priviți niciodată direct înspre becurile LED ale acestei instalații luminoase. Lămpile din acest corp de iluminat nu pot fi schimbate.

 0.5m Distant a minima între suprafat a incandescenta si suprafat a iluminata 0,5 m.

Beuricile defecate se inlocuiesc numai cu beceri de acelasi tip, putere si votaj. Intretinerea lampilor se reuma la curatarea suprafetelor, avid grija sa nu patrunda umezeala in compartimentale de conexiuni sau pe presele conductoare de curent. Stecherul si elementele de legatura nu vor fi supuse unor forte de intindere sau rasucire.

GR: Οδηγίες ασφαλείας

Ηλεκτρικές συνδέσεις επιτρέπεται να πραγματοποιούνται μόνο από εξειδικευμένο προσωπικό.

Ο κατασκευαστής δεν αναλαμβάνει καμία ευθύνη για τραυματισμούς ή ζημιές οι οποίες είναι αποτέλεσμα κακής χρήσης του φωτιστικού.

Προσοχή! Πριν την εκκίνηση κάθε εργασίας στο φωτιστικό πρέπει να αφαιρείται η τάση από τη γραμμή –αφαιρέστε την ασφάλεια ή βγάλτε το φως από την πρίζα. Το ίδιο ισχύει και σε περίπτωση εργασιών καθαρισμού ή συντήρησης. Τα φωτιστικά επιτρέπεται να χρησιμοποιούνται μόνο για τον προκαθορισμένο σκοπό. Εσωτερικά φωτιστικά δεν επιτρέπεται να χρησιμοποιούνται σε εξωτερικούς χώρους. Τα φωτιστικά δεν επιτρέπεται να καλύπτονται από αντικείμενα. Δεν επιτρέπεται να υνδόνται με το δίκτυο ενώ βρίσκονται ακόμα εντός της συσκευασίας. Φωτιστικά με μετασχηματιστές επιτρέπεται να τίθενται σε λειτουργία μόνο με τους αυθεντικούς μετασχηματιστές.

Τα φωτιστικά δεν είναι παιχνίδια! Τα παιδιά συχνά δεν αναγνωρίζουν τους κινδύνους, οι οποίοι μπορούν να προκύψουν από τη χρήση ηλεκτρικών συσκευών ή την συσκευασία τους. Για αυτό το λόγο κρατήστε τα παιδιά μακριά από αυτές. Σε περίπτωση που το φωτιστικό δοθεί σε τρίτο πρόσωπο θα πρέπει να συνοδεύεται από τις παρούσες οδηγίες. Σε περίπτωση ζημίας του φωτιστικού, ιδιαίτερα στο καλώδιο ή στο ντουί, το φωτιστικό πρέπει να τεθεί άμεσα εκτός λειτουργίας. Σε περίπτωση προβλημάτων στη λειτουργία αναθέστε την επισκευή μόνο σε εξουσιοδοτημένο προσωπικό. Ποτέ μην προβείτε ιδιοχειρώς σε επισκευή. Από λανθασμένες επισκευές μπορούν να προκύψουν κίνδυνοι για τον χρήστη.

Προστατευτική τάξη II . Αυτό το φωτιστικό έχει ειδική μόνωση και δεν επιτρέπεται να συνδεθεί με τον προστατευτικό αγωγό.

Κίνδυνος ζημίας μάτι! Εξετάστε άμεσα οι δίοδοι LED φως αυτής της μπάντας.

Βεβαιωθείτε, ότι οι αγωγοί δεν θα χαλάσουν κατά την τοποθέτηση. Η αναφερόμενη τάση δικτύου δεν επιτρέπεται να υπερβαίνεται.

$\geq 0,5\text{m}$ Ελάχιστη απόσταση της γωνίας πομπού φωτισμού από το πεδίο που πρέπει να φωτιστεί $\geq 0,5\text{ m}$.

Η φροντίδα των φωτιστικών περιορίζεται στις εμφανείς επιφάνειες. Χρήση για αυτό μόνο ένα ξηρό ύφασμα. Κατά τον καθαρισμό δεν πρέπει να περάσει υγρασία στους χώρους συνδέσεων ή σε μέρη από τα οποία περνά ρεύμα. Το φως και τα μέρη σύνδεσης θα πρέπει να είναι ελεύθερα από κάθε είδους επιρροές δυνάμεων που μπορούν να τα τραβήξουν ή να τα στρίψουν.

H: Biztonsági útmutató

Az elektromos csatlakoztatást csak szakember vegezheti. A gyártó nem vállal felelősséget az olyan sérülésekért vagy károkért, melyek a lámpa szakszerűtlen használatára vezethetők vissza.

Figyelem! Mielőtt bármiféle munkához kezdene a lámpán, helyezze azt feszültségmentes állapotba, a csatlakozó dugó kihúzásával vagy az áramkör biztosítékának lekapcsolásával. Ez vonatkozik a tisztításra és karbantartásra. A szerelési munka elkezdése előtt a hálózati vezetékét feszültségmentesíteni kell – Kivesszük a biztosítékot, illetve a lapcsolót "KI" helyzetbe kapcsoljuk. A lámpát csak a meghatározott célnak megfelelően szabad használni. A beltéri lámpákat tilos kültérben használni. Alámpát nem szabad egyéb tárgyakkal letakarni. Becsomagolt állapotban ne csatlakoztassa a hálózatba. A transzformátoros lámpákat kizárólag az eredeti transzformátorral szabad használni.

A lámpa nem játék! A gyermekek nem ismerik fel az elektromos készülékek kezelésének és csomagolóanyagaiknak a veszélyességét. Tartsa tehát távol tőle a gyermekeket. A lámpa továbbadása esetén ezt a használati utasítást is adja át az új tulajdonosnak. A lámpa, különösen a foglalat és a kábel megsérülése esetén, azonnal helyezze üzemén kívül azt. Működési zavar esetén csak szakképzett személyt bízson meg a hiba megkeresésével. Soha ne próbálja sajátkezűleg megjavítani a készüléket. A szakszerűtlenül elvégzett javítás veszélyt jelent a használókra nézve.

II. védelmi osztály . Ezt a lámpa speciális szigetelésű és nem csatlakoztatható védővezetőre.

Ügyeljünk arra, hogy a vezeték ne sérüljön meg a szerelésnél.

Szemsérülés veszélye! Ne nézzen közvetlen közelről a világító LED diódába. A lámpák nem cserélhetők a lámpatestben.

A megadott hálózati feszültséget ne lépje túl.

↳0.5m Sugárzó pereme legyen legalább 0,5 m távolságra a sugárzott felülettől.

A kißegett lámpákat csak megegyező típusú, teljesítményü és feszültségü lámpakkal cserélhetjük.

A halogénlámpa ápolása csak a felületre vonatkozik. Nem kerülhet nedvesség a csatlakozási helyekre vagy az áramvezető részekre.

A dugalj és a csatlakozási részek ne feszüljenek és ne legyenek megtekeredve.

S: Säkerhetsinstruktioner

Elektriska anslutningar får uteslutande utföras av personal med fackkunskaper.

Tillverkaren övertar inget ansvar för person- eller saksador, som uppstår till följd av felaktig användning av belysningsarmaturen.

OBS! Innan några som helst arbeten på belysningsarmaturen påbörjas, måste nätledningen göras spänningsfri – säkringen ska tas ur rest nätkontakten dras ut. Detta gäller också vid rengörings- och underhållsarbeten.

Belysningsarmaturerna får endast användas för avsett ändamål. Inomhusarmaturer får inte användas utomhus. Armaturerna får inte täckas över av andra föremål. Armaturerna får inte finnas kvar i förpackningen, när de ansluts till elnätet. Armaturer med transformatorer får endast användas tillsammans med en transformator i originalutförande.

Belysningsarmaturer är inga leksaker! Barn känner ofta inte till riskerna, som kan uppstå i samband med elektriska föremål eller tillhörande förpackningar. Håll därför barnen borta från dem.

Om armaturen lämnas vidare till annan person, ska denna instruktion också lämnas över. Vid skador på belysningsarmaturen, i synnerhet på kabeln eller lampfattningen, ska armaturen omedelbart tas ur drift. Vid funktionsstörningar får endast auktoriserad personal arbeta med felsökning och –åtgärder. Försök aldrig själv utföra reparationer. Genom felaktigt utförda reparationer kan faror för användaren uppstå.

Skyddsklass II . Denna armatur måste isoleras särskilt och får inte anslutas till en skyddsledare. Risk för ögonskador! Titta direkt på LED dioder av detta ljus band. Lamporna i ljusarmaturen kan inte bytas ut. Man måste försäkra sig om, att ledningarna inte skadas i samband med montage. Den angivna nätspänningen får inte överskridas.

↳0.5m Kortaste avstånd från utstrålningskanten till den belysta ytan $\geq 0,5$ m.

Skötseln av belysningsarmaturerna är begränsad till utsidorna. Därvid får ingen fukt komma in anslutningshåligheter eller till strömförande delar. Insticks- och förbindelseelement får inte belastas av drag- eller vridkrafter.

SLO: Varnostna navodila

Električna inštalacijska dela sme izvajati samo strokovno osebje. Proizvajalec ne prevzema nobene odgovornosti za poškodbe ali za škodo, ki so posledica nepravilne uporabe svetilke.

Pozor! Pred začetkom vseh del na svetilki se prepričajte, da luč ni pod napetostjo – odvijte varovalko oziroma izvalcite vtikač. To velja za čiščenje in vzdrževanje. Svetilke smete uporabljati samo za določene namene. Svetilk za notranjo razsvetljavo se ne sme uporabljati na prostem. Svetilk ne smejo prekrivati predmeti. Ne smete jih priključevati na električno mrežo, če so še v embalaži. Svetilke s transformatorjem smete uporabljati samo skupaj z originalnim transformatorjem.

Luči niso igrača! Otroci pogostoma ne vedo za nevarnosti, katerim se pri rokovanju z električni predmeti in njihovo embalažo izpostavljajo. Zato ne pustite otrok blizu. Če dajete to luč naprej tretji osebi, priložite tudi ta navodila. Če pride do poškodbe luči, posebno kabla in vtikača, jo je treba nemudoma vzeti iz prometa. Z motnjami in njih odpravo naj se ukvarja samo za to pooblaščen osebje. Popravil se nikoli ne lotevajte sami. Nestrokovna popravila so lahko nov vir nevarnosti za uporabnika. Ne montirajte luči na vlažno ali prevodno podlago.

Varnostni razred II . Ta luč je dodatno izolirana in je zato ne smete priključevati na ozemljitev. Nevarnost poškodbe vida! Nikoli ne glejte neposredno v LED-diode tega svetlobnega traku. Žarnic v svetilki ni mogoče zamenjati.

Prepričajte se pri montaži, da žice niso poškodovane. Nazivne napetosti ne smete prekoračiti.

↳0.5m Razdalja od svetilnega telesa do osvetljene površine $\geq 0,5$ m.

Vzdrževanje luči je omejeno na njih površine. Pri tem na priključke ali na dele pod tokom ne sme priti vlažnost. Vtikač in kabel ne smeta biti po težno ali vrtlino obremenitvijo.

NL: Veiligheidsaanwijzingen

Elektrische verbindingen mogen alleen worden uitgevoerd door vakkundig personeel.

Lampen mogen uitsluitend voor het voorbestemde doel worden gebruikt .Binnenlampen mogen niet buiten worden gebruikt. .Lampen mogen niet door voorwerpen worden afgedekt. . Zij mogen niet in de verpakking op het net worden aangesloten.

Attentie! Alvorens met de werkzaamheden aan de lamp te beginnen de stroomleiding altijd spanningsvrij maken – de zekering uitdraaien resp. de stekker uit het stopcontact trekken. Dit geldt ook voor reinigings- en onderhoudswerkzaamheden. Voor montagebegin de netleiding spanningsvrij maken-zekering uithalen of schakelaar op „UIT“. De lamp mag alleen worden gebruikt in het woongedeelte. Lampen met transformatoren mogen uitsluitend samen met de originele transformator gebruikt worden.

Lampen zijn geen speelgoed! Kinderen zijn vaak niet in staat om de gevaren te zien die de omgang met elektrische artikelen of de verpakkingen daarvan met zich mee kunnen brengen. Houdt deze daarom uit de buurt van kinderen. Wanneer de lamp aan derden wordt doorgegeven, moet deze handleiding meegegeven worden. Bij beschadiging van de lamp, vooral beschadiging aan de kabel en de fitting, moet de lamp onmiddellijk uitgeschakeld worden. Bij functiestoringen mag uitsluitend aan geautoriseerd personeel de opdracht worden gegeven om de storing te verhelpen. Nooit zelf reparaties doorvoeren. Door ondeskundige reparaties kan gevaar voor de gebruiker optreden.

Veiligheidsklasse II . Deze lamp is bijzonder geïsoleerd en mag niet aan de veiligheidsgeleider aangesloten worden.

Verzeker U, dat de leidingen bij de montage niet beschadigt worden.

Gevaar voor oogletsel! Kijk naar de LED-diodes van deze lichte rechtstreeks. In de armatuur kunnen de lampen niet worden vervangen.

SK: Bezpečnostné pokyny

Pripojenie elektrických vedení smie vykonávať iba odborne spôsobilý personál.

Výrobca nepreberá akúkoľvek zodpovednosť za zranenia alebo škody vzniknuté v prípade, že sa svietidla používali nesprávnym spôsobom.

Pozor! Pred začiatkom všetkých prác so svietidlami treba sieťové vedenie odpojiť od napätia – odstrániť poistku resp. vytiahnuť sieťovú zástrčku. To platí aj pre činnosti súvisiace s čistením a údržbou. Svietidla smú byť používané len na predpísaný účel. Svietidlo je určené len pre suché, vnútorné priestory. Je zakázané používať vnútorné svietidlá vo vonkajších priestoroch.

Svietidlá nie je dovolené zakrývať predmetmi. Nie je dovolené pripojsť ich do siete pokiaľ sú v obale. Svietidlá s transformátormi smú byť prevádzkované iba s originálnym transformátorom.

Svietidlá nie sú hračky! Deti často nerozoznávajú nebezpečenstvá vyplývajúce zo zaobchádzania s elektrickým tovarom alebo s jeho obalom. Preto zabráňte deťom, aby sa zdržiavali v blízkosti. Pri odovzdaní svietidiel ďalším osobám je nutné odovzdať aj tento návod. Ak sú svietidlá poškodené, a to predovšetkým kábel a objímka, je nutné ihneď ukončiť prevádzku. Opravami funkčných porúch sa poveruje výhradne oprávnený personál. Opravy nikdy nevykonávajúte sami.

Trieda ochrany II . Toto svietidlo je zvlášť izolované a nesmie sa pripájať na ochranný vodič.

Riziko oškodenia zraku! Nikdy sa nepozerajte priamo do LED diód tohto svetelného pásu.

Je nutné zaistiť, aby pri montáži vedenia neboli poškodené. Prekročenie sieťového napätia nie je dovolené.

$\lrcorner 0.5\text{m}$ Minimálny odstup hrany zdroja žiarenia od ožiarenej plochy je $\geq 0,5\text{ m}$.

Starostlivosť o svietidlá je obmedzená len na povrchy. Na to používajte suchú tkaninu. Do prípojných miest ani do dielov vedúcich elektrický prúd pritom nesmie vniknúť vlhkosť. Nie je prípustné, aby na zástrčku a spojovacie prvky pôsobili ťažné alebo otáčavé sily.

LV: Drošības norādes

Elektriskos instalācijas darbus atļauts veikt tikai atbilstošajiem speciālistiem.

Izgatavotājs neuzņemas atbildību par defektiem vai bojājumiem, kas radušies neatbilstošas gaismekļa ekspluatācijas dēļ.



Uzmanību! Pirms jebkādu darbu veikšanas, kas saistīti ar gaismekli, atvienot elektrisko spriegumu – izņemt drošinātājus, atvienot spriegumu savienojuma ligzdā. Tas attiecas arī uz gaismekļa tīrīšanas un apkopes darbiem. Gaismekļus atļauts lietot tikai tiem paredzētajiem nolūkiem. Gaismeklis paredzēts ekspluatācijai sausās iekštelpās. Iekštelpu gaismekļus nav atļauts lietot ārpus telpām.

Gaismekļus nav atļauts apsegt ar citiem priekšmetiem. Tos nedrīkst pieslēgt spriegumam pirms izņemšanas no iepakojuma. Gaismekļus, kuru komplektācijā iekļauts transformators, atļauts izmantot tikai sasaistē ar oriģinālo transformatoru.



Spuldzes ekspluatācijas brīdī izdala augstu karstumu! Neaizskariet ieslēgtu vai vēl karstu spuldzi. **APDEDZINĀŠANĀS DRAUDI!** Gaismekļa elementus nomainīt atļauts tikai attiecīgajiem speciālistiem. Izmantot tikai spuldzes ar tādu pašu jaudu un spriegumu. Spuldzes nav rotaļlietas. Bērni neapzinās draudus, kādi var rasties, rīkojoties ar elektriskiem priekšmetiem vai to iesaiņojuma materiāliem. Atturiet bērnus no šiem priekšmetiem. Nododot šo gaismekli trešajai personai, šī instrukcija jāpievieno komplektācijai. Spuldzes bojājuma gadījumā, īpaši ja tas ir kabeļa vai patronas defekts, spuldze nekavējoties jāizņem no ekspluatācijas. Funkcionalitātes traucējumu gadījumā to novēršanai pieaicināt sertificētus speciālistus. Nekādā gadījumā labošanas darbus neveikt pašrocīgi. Neatbilstošas rīcības gadījumā var rasties draudi veselībai.

Drošības klase II . Šis gaismeklis ir īpaši izolēts, to nedrīkst pievienot drošības kabelim. Pārliecinieties, ka pievadi montāžas laikā netiek bojāti. Norādīto spriegumu nedrīkst pārsniegt.

-0.5m  Minimālais attālums no spuldzes līdz apgaismotajai virsmai $\geq 0,5$ m.

Gaismekļa apkopšana attiecas tikai uz virsmām.

Izmantojiet tikai sausu drānu.

Pieslēguma telpā vai strāvu vadošos elementos nedrīkst nonākt mitrums. Kontaktdakša un savienojuma elementi nedrīkst būt nospriegoti vai sagrieztā stāvoklī.