

# Foro

1387322

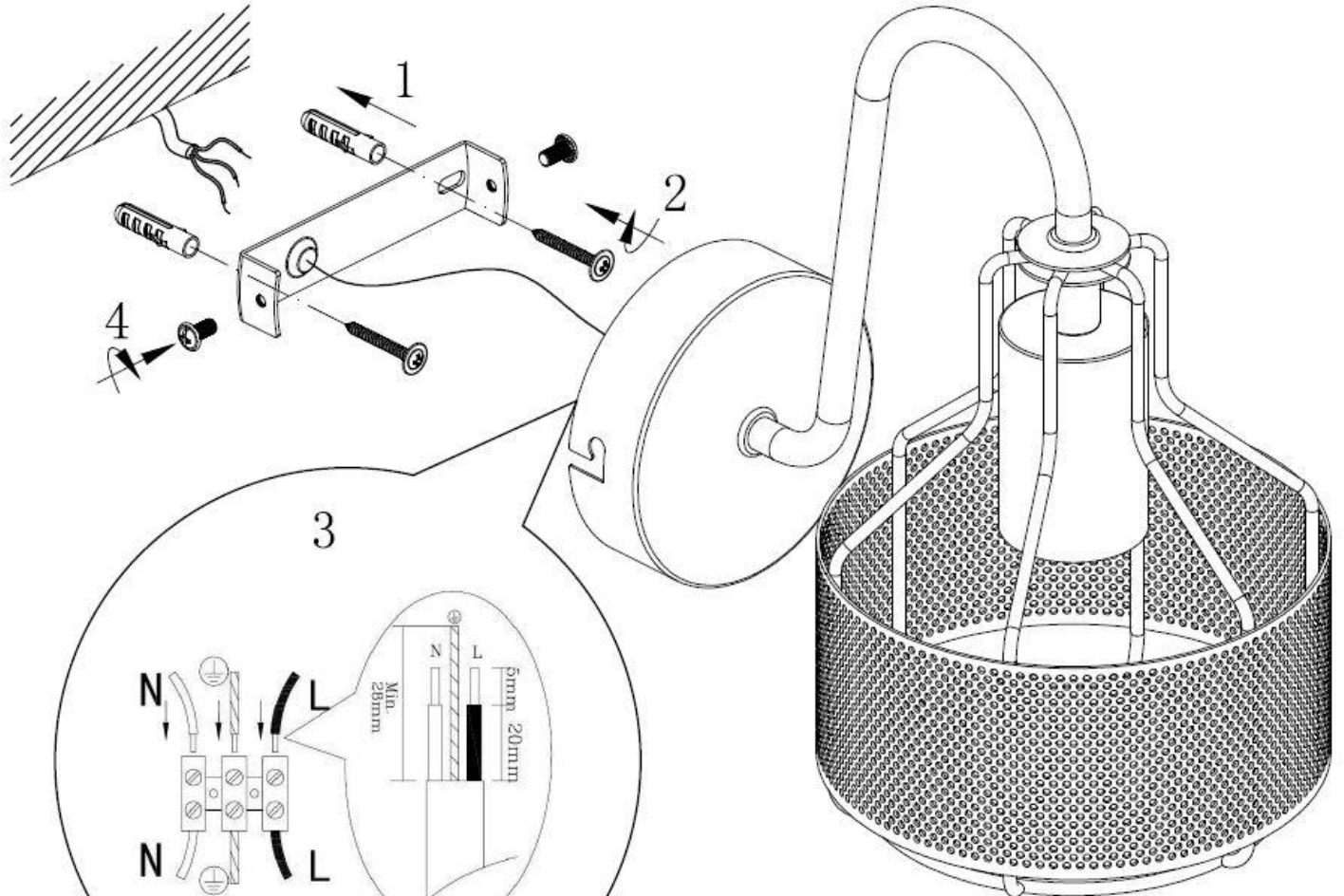

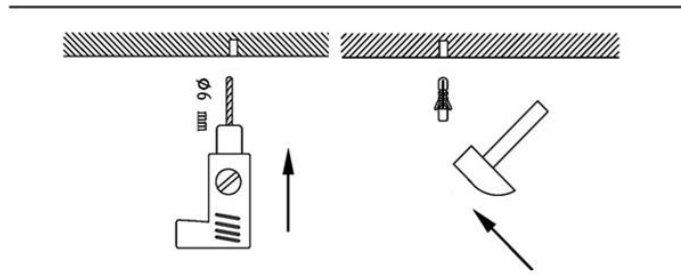
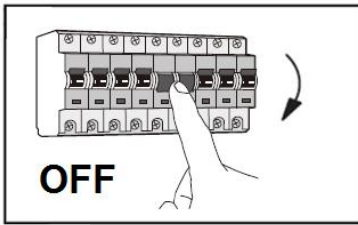

Excl. 1x E27 max. 40 W  
 220-240V~ / 50 Hz  
 IP20 / SKI

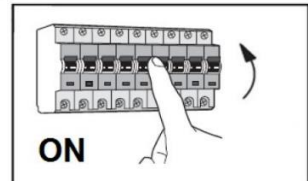
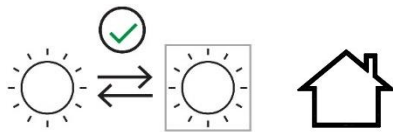

DE

## Sicherheitshinweise

Elektrische Anschlüsse dürfen nur von fachkundigem Personal ausgeführt werden.

Der Hersteller übernimmt keine Verantwortung für Verletzungen oder Schäden, die Folge eines unsachgemäßen Gebrauchs der Leuchte sind.

### Achtung!

Vor Beginn aller Arbeiten an der Leuchte die Netzleitung spannungsfrei machen – Sicherung herausnehmen bzw. Netzstecker ziehen. Dies gilt auch für Reinigungs- und Wartungsarbeiten. Leuchten dürfen nur für den vorbestimmten Zweck verwendet werden. Innenleuchten dürfen nicht im Außenbereich verwendet werden. Leuchten dürfen nicht von Gegenständen abgedeckt werden. Sie dürfen nicht in der Verpackung ans Netz angeschlossen werden. Leuchten mit Transformatoren dürfen nur mit dem originalen Transformator betrieben werden.

Die angegebene Netzspannung darf nicht überschritten werden.

### Leuchten sind kein Spielzeug!

Kinder erkennen oft nicht die Gefahren, die im Umgang mit elektrischen Artikeln oder deren Verpackung entstehen können. Halten Sie Kinder deshalb davon fern. Bei Weitergabe dieser Leuchte an Dritte ist diese Anleitung mitzugeben. Bei Beschädigungen der Leuchte, insbesondere an Kabel und Fassung, ist die Leuchte unverzüglich Außerbetrieb zu nehmen. Bei Funktionsstörungen nur autorisiertes Personal zur Fehlerbeseitigung beauftragen.

Niemals selbst Reparaturen durchführen.

Durch unsachgemäße Reparaturen können Gefahren für den Benutzer entstehen.

Schutzklasse I . Diese Leuchte muss mit dem Schutzleiter (grün/gelbe Ader) an der Schutzleiterklemme angeschlossen werden.

Stellen Sie sicher, dass Leitungen bei der Montage nicht beschädigt werden.

Bei Weitergabe dieser Leuchte an Dritte ist die Bedienungsanleitung mitzugeben.

### Umweltschutz!

Entsorgen Sie die Leuchte bei den dafür eingerichteten Sammelstellen für Elektroschrott.



FR

## Instructions de Sécurité

Les raccordements électriques ne doivent être exécutés que par du personnel compétent.

### Attention!

Avant de commencer toute intervention sur la lampe, couper l'alimentation du secteur – retirer le fusible ou débrancher la prise de secteur. Il en va de même pour les opérations de nettoyage et d'entretien. A utiliser uniquement dans des endroits sec. Ne pas utiliser un luminaire d'intérieur pour l'extérieur. Ne pas couvrir un luminaire avec des objets divers. Ne pas brancher un luminaire dans son emballage au réseau. Les lampes comportant des adaptateurs doivent être utilisées uniquement avec leur adaptateur d'origine. Le remplacement de l'ampoule doit impérativement être effectué par un technicien agréé.

Utiliser uniquement des ampoules du même type, de même puissance et de même tension.

### Les lampes ne sont pas des jouets!

Les enfants ne voient bien souvent pas les dangers que peuvent présenter les appareils électriques ou leur emballage. Veuillez tenir les enfants éloignés. Si vous donnez cette lampe à une tierce personne, vous devez lui remettre également cette notice d'utilisation. Si la lampe est abîmée, notamment le câble ou la douille, il faut immédiatement éteindre la lampe. En cas de dysfonctionnements, confier la réparation uniquement au personnel habilité. N'effectuez jamais des réparations vous-même. Toute réparation incorrecte peut présenter des risques pour l'utilisateur. Des Lampe ne doit pas être installées sur une base humide ou conductrice.

Classe de protection I . Une telle lampe doit être raccordée avec le fil de protection (conducteur vert-jaune) à la borne de connexion pour fil de protection. Assurez-vous que les lignes ne soient pas endommagées pendant le montage. Ne pas dépasser la tension nominale indiquée.

Ne remplacez des lampes défectueuses que par des lampes du même type, de la même puissance et de la même tension. L'entretien est seulement restreint aux surfaces. N'utilisez pour cela qu'un chiffon sec. Assurez-vous que pas d'humidité ne parvienne dans les espaces de raccordement ou aux pièces conductrices.

Le fabricant décline toute responsabilité de blessures ou dommages résultant d'une utilisation impropre de la lampe. Les prises, raccordements etc. doivent être libre de tension, traction etc.

### Protection de l'environnement!

Jetez la lampe aux points de collecte désignés pour les déchets électroniques.





## Safety instructions

Electrical connections may only be carried out by expert staff.

The manufacturers do not accept responsibility for injuries or defects caused by improper use of a luminaire.

### Attention!

Before beginning any work on the lamp, disconnect it from the mains power line by removing the fuse or unplugging the power plug. This also applies to cleaning and maintenance. Prior to starting installation work, de-energise the power line – remove the fuse and/or set the switch to “OFF”. Lamps with transformers may be operated only with the original transformer.

### Lamps are not toys!

Children frequently do not recognize the dangers associated with electric appliances or their packaging. Therefore, you should keep them away from children. If you give this lamp to someone else, always include these instructions. If the lamp is damaged, in particular the cord or lamp socket, discontinue use of the lamp immediately. In the event of a malfunction, always have the lamp repaired by a qualified electrician. Never attempt to repair the lamp yourself. Improper repairs can endanger the safety of the user.

Protection class I . This luminaire is particularly isolated and must be connected to a protective earth-terminal. Pay attention to the fact that electric lines are not damaged during installation.

The given mains voltage may not be exceeded.

Plug and connection elements must be free of rain and trick strengths.

### Environmental protection!

Dispose of the lamp at the collection points designated for electronic waste.



## Istruzioni di Sicurezza

Tutti gli allacciamenti elettrici devono essere eseguiti dal solo personale specializzato.

Il fabbricante declina ogni responsabilità di lesioni o danni causati dall'utilizzazione non corretta della lampada.

### Attenzione!

Prima di iniziare qualsiasi tipo di lavoro sull'apparecchio di illuminazione togliere la tensione sulla linea di allacciamento alla rete – Togliere la protezione o staccare la spina. Questo vale anche per i lavori di pulizia e manutenzione. Prima di cominciare con il montaggio, il cordone di alimentazione deve essere privo di tensione – togliete le valvole di sicurezza o mettete l'interruttore in posizione di fermo. Gli apparecchi di illuminazione con trasformatori devono essere fatti funzionare soltanto con il trasformatore originale.

### Gli apparecchi di illuminazione non sono un giocattolo!

Sovente i bambini non sanno riconoscere i pericoli, che possono prodursi manipolando articoli elettrici o i loro involucri. Per questo Vi raccomandiamo di tenere lontano i bambini. In caso di inoltro di questi apparecchi di illuminazione a terzi Vi preghiamo di allegare anche le relative istruzioni. In caso di danneggiamenti degli apparecchi di illuminazione, in particolare sui cavi e sul portalampada, si deve mettere immediatamente fuori servizio l'apparecchio di illuminazione. Nel caso di guasti di funzionamento incaricare soltanto personale autorizzato per l'eliminazione dei difetti. Non eseguire mai da soli le riparazioni. A causa di riparazioni improprie possono prodursi pericoli per l'utente.

Classe di protezione I . Una tale lampada è particolarmente isolata e non deve essere collegata a un filo di protezione. Le lampade di questo dispositivo non sono sostituibili

### Rispetto dell'ambiente!

Smaltire la lampada nei punti di raccolta designati per i rifiuti elettrici.





## BESPEČNOSTI POKYNY

Elektroinstalační práce smí provádět jen odborník.

Výrobce neručí za zranění nebo závady vzniklé v důsledku neodborného použití svítidla.

### POZOR!

Před začátkem všech prací na svítidle odpojte síťové vedení od napětí – vyjměte pojistky popř. vytáhněte síťovou zástrčku. To platí i pro čištění a údržbu. Před zahájením montážních prací vypněte pojistky, jističe a vypínače přepněte do polohy „VYPNUTO“.

Svítidla smějí být používána pouze k danému účelu. Vnitřní svítidla nesmějí být používána k venkovnímu osvětlení.

Svítidla nesmějí být překrývána předměty. Nacházejí-li se v obalu, nesmějí být připojena do sítě.

Svítidla s transformátory smí být používána pouze s originálním transformátorem.

### Svítidla nejsou hračky!

Děti si často neuvědomují nebezpečí, která mohou vzniknout při zacházení s elektrickými výrobky nebo jejich balením. Proto dětem zabraňte v přístupu. Při předání tohoto svítidla třetím osobám je nutné přiložit tento návod. Při poškození svítidla, zvláště kabelu a objímky, je nutné svítidlo neprodleně přestat používat. Při poruchách funkce je odstraněním závady nutné pověřit pouze autorizovaný personál. Nikdy neprovádějte opravy sami. Neodbornými opravami by mohla vzniknout nebezpečí pro uživatele.

Ochranná třída I  toto svítidlo je speciálně izolováno a nesmí být připojeno k ochrannému vodiči.

Při montáži je třeba dbát na to aby při montáži nedošlo k poškození vodičů. Nebezpečí poškození zraku!

### Ochrana životního prostředí!

Svítidlo zlikvidujte na sběrných místech elektronického odpadu zřízených k tomuto účelu.



## INSTRUCCIONES DE SEGURIDAD

Las conexiones eléctricas solamente deben ser realizadas por personal especializado.

El fabricante no asume responsabilidad alguna por lesiones o daños que se produzcan a causa de un inadecuado uso de la lámpara.

### Atención!

Antes de comenzar todos los trabajos en la luminaria cortar la tensión en la línea de alimentación –Extraer el fusible o bien desenchufar la clavija de red. Esto también vale para todos los trabajos de limpieza y de mantenimiento. Desconectar la tensión de la línea de la red antes de iniciar los trabajos de montaje extrayendo el fusible o conectando el interruptor en „DESCON“.

Las lámparas solo se pueden utilizar para el uso pertinente. Lámparas de interior no se pueden utilizar en el exterior. Las lámparas no se pueden cubrir en ningún caso. Las lámparas no se pueden conectar a la red eléctrica en su embalaje.

Luminarias con transformadores sólo deben ser operadas con el transformador original.

### Luminarias no son juguetes!

Los niños muchas veces no reconocen los peligros que pueden generarse al manipular artículos eléctricos o su embalaje. Por ello mantenga a los niños alejados de ellos. Al entregar esta luminaria a terceros también deberán acompañarse estas instrucciones.

En caso de daños a la luminaria, en especial en el cable y en el portalámparas, deberá ponerse inmediatamente fuera de servicio la luminaria. En caso de perturbaciones funcionales sólo encargar la eliminación de la falla a personal autorizado. Jamás efectuar reparaciones por cuenta propia. Por reparaciones inapropiadas pueden causarse peligros al usuario.

Clase de protección I . Esta lámpara dispone de un aislamiento especial y no debe ser conectada a un conductor de protección. Observe que durante el montaje no sea deteriorada ninguna línea.

### Protección del medioambiente!

Deseche la lámpara en el punto de recogida de residuos electrónicos correspondiente.



PL

## Wskazówki zachowania bezpieczeństwa

Podłączenia elektryczne mogą być wykonywane tylko przez fachowców.

Producent nie ponosi żadnej odpowiedzialności za obrażenia i szkody, które mogą powstać na skutek niewłaściwego użytkowania lampy.

### Uwaga!

Przed rozpoczęciem wszelkich prac przy lampie należy odłączyć napięcie sieciowe – wyjąć bezpiecznik wzgl. wtyczkę sieciową. Powyższa zasada dotyczy również prac związanych z czyszczeniem i konserwacją. Przed rozpoczęciem prac montażowych wyłączyć napięcie w sieci – wykreć bezpiecznik. Lampy z transformatorami mogą być eksploatowane wyłącznie z oryginalnymi transformatorami.

### Lampy nie służą do zabawy!

Dzieci często nie są świadome niebezpieczeństw, które grożą ze strony urządzeń elektrycznych lub ich opakowań. Dlatego należy utrzymywać je z dala od dzieci. W przypadku przekazania tej lampy osobom trzecim należy dołączyć do niej również niniejszą instrukcję. W przypadku uszkodzenia lampy, w szczególności jej kabla i obudowy, należy lampę niezwłocznie wyłączyć. W przypadku zakłóceń należy wezwać autoryzowany serwis. Napraw nie należy w żadnym wypadku przeprowadzać samodzielnie. W wyniku niefachowych napraw mogą powstać zagrożenia dla użytkownika.

Lampa klasy ochronnej I  jest specjalnie zaizolowana i nie może być do przewodu ochronnego podłączona.

Proszę się upewnić, czy przewody podczas montowania nie zostały uszkodzone.

Ryzyko uszkodzenia oczu! Patrzyć bezpośrednio na diody LED tego pasma światła. Nie można wymieniać lamp wprawie. Uziemienie. Prosimy o wzięcie pod uwagę fakt, że lampa nadaje się do wskazanego napięcia w sieci.

### Ochrona środowiska

W wyznaczonych do tego celu punktach zbierania odpadów elektronicznych należy utylizować oprawę.



HR

## Sigurnosne upute

Električna priključivanja smije vršiti samo stručno osoblje. Proizvođač ne preuzima odgovornost za ozljede ili štete koja su posljedica nepropisne uporabe svjetiljke.

### Pažnja!

Prije rada na svjetiljci uklonite napon iz mrežnog kabla – izvadite osigurač odnosno izvucite utikač iz utičnice. Ovo važi i za poslove čišćenja i održavanja. Svjetiljke se smiju koristiti samo za svrhu za koju su i namijenjene. Svjetiljke namijenjene za unutarnje prostorije ne smiju se koristiti vani. Svjetiljke se ne smiju pokrivati drugim predmetima. Zapakovane svjetiljke se ne smiju priključivati na električnu mrežu. Svjetiljke sa transformatorima smiju raditi samo sa originalnim transformatorom. Navedeni mrežni napon se ne smije prekoračiti.

### Svjetiljke nisu igračke!

Djeca često ne prepoznaju opasnosti koje mogu nastati pri dodiru sa električnim proizvodima ili njihovim pakovanjem. Zbog toga ih držite udaljene od ovih proizvoda. Ako dajete ovu svjetiljku nekome, uručite mu i ove upute. Pri oštećenju svjetiljke, naročito kabla i grla, potrebno ju je odmah staviti van uporabe. Pri smetnjama pri radu samo stručno ovlašteno osoblje smije izvršiti popravke. Nikada sami ne vršite popravke. Zbog nepropisnih popravki mogu nastati opasnosti za korisnika.

Zaštitna klasa I . Ova svjetiljka je posebno izolirana i ne smije se priključivati na zaštitni provodnik. Opasnost od ozljede očiju! Nikada ne gledajte izravno u LED diode ove LED trake. Budite sigurni da se provodnici ne oštete tokom postavljanja.

### Zaštita okoliša!

Odložite svjetiljku na mjesta za prikupljanje e-otpada postavljena u tu svrhu.





## Instrucțiuni de siguranță

Legăturile electrice nu se fac decât de personal de specialitate. Firma producătoare își declină orice răspundere pentru accidente sau defecate rezultate ca urmare a manipulării neautorizate a lămpii. Corpurile de iluminat vor fi folosite doar în scopul prevăzut.

### Atenție!

Înainte de începerea oricărei lucrări la corpul de iluminat, scoateți de sub tensiune cablul de alimentare – îndepărtați siguranța, resp. scoateți ștecherul din priză. Acest lucru este valabil și pentru toate lucrările de curățare și întreținere. Corpuri de iluminat de interior nu vor fi folosite în exterior. Corpurile de iluminat nu vor fi acoperite de obiecte. Corpurile de iluminat nu vor fi puse în funcțiune înainte de a fi scoase din ambalaj. Este permisă exploatarea corpului de iluminat numai prin intermediul transformatorului original. Tensiunea indicată (230V/50Hz) nu va fi depășită.

### Corpurile de iluminat nu sunt jucării!

Deseori copiii nu recunosc pericolele care pot să apară în timpul manipulării articolelor electrice sau a ambalajelor acestora. De aceea țineți copiii la distanță de acestea. În cazul transmiterii corpului de iluminat către terți remiteți împreună cu aceste instrucțiuni. În cazul deteriorării corpului de iluminat, în special a deteriorării cablului și a fasungului, se va scoate neîntârziat corpul de iluminat din funcțiune. În cazul defecțiunilor de funcționare solicitați remedierea acestora numai de către personal autorizat. Nu efectuați niciodată singuri reparații. Prin reparații efectuate în mod neprofesionist pot să apară pericole pentru utilizator.

Clasa de protecție I . Aceasta lampa are o izolație specială și nu se leagă la borna de protecție.

Trebuie procedat cu atenție ca la montaj să nu se deterioreze cablurile. Pericol de deteriorare a ochilor! Nu priviți niciodată direct înspre becurile LED ale acestei instalații luminoase. Lămpile din acest corp de iluminat nu pot fi schimbate. Ștecherul și elementele de legatură nu vor fi supuse unor forte de întindere sau răsucire.

### Protecția mediului

Se aruncă corpul de iluminat la punctele de colectare a deșeurilor electrice și electronice înființate în acest scop.



## Säkerhetsinstruktioner

Elektriska anslutningar får uteslutande utföras av personal med fackkunskaper.

Tillverkaren övertar inget ansvar för person- eller sakskador, som uppstår till följd av felaktig användning av belysningsarmaturen.

### OBS!

Innan några som helst arbeten på belysningsarmaturen påbörjas, måste nätledningen göras spänningsfri – säkringen ska tas ur rest nätkontakten dras ut. Detta gäller också vid rengörings- och underhållsarbeten. Belysningsarmaturerna får endast användas för avsett ändamål. Inomhusarmaturer får inte användas utomhus. Armaturerna får inte täckas över av andra föremål. Armaturerna får inte finnas kvar i förpackningen, när de ansluts till elnätet. Armaturer med transformatorer får endast användas tillsammans med en transformator i originalutförande.

### Belysningsarmaturer är inga leksaker!

Barn känner ofta inte till riskerna, som kan uppstå i samband med elektriska föremål eller tillhörande förpackningar. Håll därför barnen borta från dem.

Om armaturen lämnas vidare till annan person, ska denna instruktion också lämnas över. Vid skador på belysningsarmaturen, i synnerhet på kabeln eller lampfattningen, ska armaturen omedelbart tas ur drift. Vid funktionsstörningar får endast auktoriserad personal arbeta med felsökning och –åtgärder. Försök aldrig själv utföra reparationer. Genom felaktigt utförda reparationer kan faror för användaren uppstå.

Skyddsklass I . Denna armatur måste isoleras särskilt och får inte anslutas till en skyddsledare.

### Risk för ögonskador!

Titta direkt på LED dioder av detta ljus band. Lamporna i ljusarmaturen kan inte bytas ut.

Man måste försäkra sig om, att ledningarna inte skadas i samband med montage.

Den angivna nätspänningen får inte överskridas.

Insticks- och förbindelseelement får inte belastas av drag- eller vridkrafter.

### Miljöskydd

Kassera armaturen på de insamlingsställen för e-avfall som är avsedda för detta ändamål.



SI

## Varnostna navodila

Električna inštalacijska dela sme izvajati samo strokovno osebje. Proizvajalec ne prevzema nobene odgovornosti za poškodbe ali za škodo, ki so posledica nepravilne uporabe svetilke.

**Pozor!** Pred začetkom vseh del na svetilki se prepričajte, da luč ni pod napetostjo – odvijte varovalko oziroma izvalcite vtikač. To velja za čiščenje in vzdrževanje. Svetilke smete uporabljati samo za določene namene. Svetilk za notranjo razsvetljavo se ne sme uporabljati na prostem. Svetilk ne smejo prekrivati predmeti. Ne smete jih priključevati na električno mrežo, če so še v embalaži. Svetilke s transformatorjem smete uporabljati samo skupaj z originalnim transformatorjem.

### Luči niso igrača!

Otroci pogostoma ne vedo za nevarnosti, katerim se pri rokovanju z električni predmeti in njihovo embalažo izpostavljajo. Zato ne pustite otrok blizu. Če dajete to luč naprej tretji osebi, priložite tudi ta navodila. Če pride do poškodbe luči, posebno kabla in vtikača, jo je treba nemudoma vzeti iz prometa. Z motnjami in njih odpravo naj se ukvarja samo za to pooblaščen osebje. Popravil se nikoli ne lotevajte sami. Nestrokovna popravila so lahko nov vir nevarnosti za uporabnika. Ne montirajte luči na vlažno ali prevodno podlago.

Varnostni razred I . Ta luč je dodatno izolirana in je zato ne smete priključevati na ozemljitev.

Nevarnost poškodbe vida! Nikoli ne glejte neposredno v LED-diode tega svetlobnega traku. Žarnic v svetilki ni mogoče zamenjati. Prepričajte se pri montaži, da žice niso poškodovane. Nazivne napetosti ne smete prekoračiti. Vtikač in kabel ne smeta biti po težno ali vrtilno obremenitvijo.

### Varstvo okolja

Svetilo odvrzite na zbirališčih za zbiranje e-odpadkov, ki so za ta namen določena.



NL

## Veiligheidsaanwijzingen

Elektrische verbindingen mogen alleen worden uitgevoerd door vakkundig personeel.

Lampen mogen uitsluitend voor het voorbestemde doel worden gebruikt. Binnenlampen mogen niet buiten worden gebruikt. Lampen mogen niet door voorwerpen worden afgedekt. Zij mogen niet in de verpakking op het net worden aangesloten.

### Attentie!

Alvorens met de werkzaamheden aan de lamp te beginnen de stroomleiding altijd spanningsvrij maken – de zekering uitdraaien resp. de stekker uit het stopcontact trekken. Dit geldt ook voor reinigings- en onderhoudswerkzaamheden. Voor montagebegin de netleiding spanningsvrij maken-zekering uitnemen of schakelaar op „UIT“. De lamp mag alleen worden gebruikt in het woongedeelte. Lampen met transformatoren mogen uitsluitend samen met de originele transformator gebruikt worden.

### Lampen zijn geen speelgoed!

Kinderen zijn vaak niet in staat om de gevaren te zien die de omgang met elektrische artikelen of de verpakkingen daarvan met zich mee kunnen brengen. Houdt deze daarom uit de buurt van kinderen. Wanneer de lamp aan derden wordt doorgegeven, moet deze handleiding meegegeven worden. Bij beschadiging van de lamp, vooral beschadiging aan de kabel en de fitting, moet de lamp onmiddellijk uitgeschakeld worden. Bij functiestoringen mag uitsluitend aan geautoriseerd personeel de opdracht worden gegeven om de storing te verhelpen. Nooit zelf reparaties doorvoeren. Door ondeskundige reparaties kan gevaar voor de gebruiker optreden.

Veiligheidsklasse I . Deze lamp is bijzonder geïsoleerd en mag niet aan de veiligheidsgeleider aangesloten worden.

Verzeker U, dat de leidingen bij de montage niet beschadigt worden.

Gevaar voor oogletsel! Kijk naar de LED-diodes van deze lichte rechtstreeks. In de armatuur kunnen de lampen niet worden vervangen.

### Milieubescherming

Gooi de armatuur weg bij de daarvoor bestemde inzamelpunten voor e-waste.





SK

## Bezpečnostné pokyny

Pripojenie elektrických vedení smie vykonávať iba odborne spôsobilý personál.

Výrobca nepreberá akúkoľvek zodpovednosť za zranenia alebo škody vzniknuté v prípade, že sa svietidla používali nesprávnym spôsobom.

### Pozor!

Pred začiatkom všetkých prác so svietidlami treba sieťové vedenie odpojiť od napätia – odstrániť poistku resp. vytiahnuť sieťovú zástrčku. To platí aj pre činnosti súvisiace s čistením a údržbou. Svietidla smú byť používané len na predpísaný účel. Svietidlo je určené len pre suché, vnútorné priestory. Je zakázané používať vnútorné svietidlá vo vonkajších priestoroch.

Svietidlá nie je dovolené zakrývať predmetmi. Nie je dovolené pripojsť ich do siete pokiaľ sú v obale. Svietidlá s transformátormi smú byť prevádzkované iba s originálnym transformátorom.

### Svietidlá nie sú hračky!

Deti často nerozoznajú nebezpečenstvá vyplývajúce zo zaobchádzania s elektrickým tovarom alebo s jeho obalom. Preto zabráňte deťom, aby sa zdržiavali v blízkosti. Pri odovzdaní svietidiel ďalším osobám je nutné odovzdať aj tento návod. Ak sú svietidlá poškodené, a to predovšetkým kábel a objímka, je nutné ihneď ukončiť prevádzku. Opravami funkčných porúch sa poveruje výhradne oprávnený personál. Opravy nikdy nevykonávajúte sami.

Trieda ochrany I . Toto svietidlo je zvlášť izolované a nesmie sa pripájať na ochranný vodič.

Riziko oškodenia zraku! Nikdy sa nepozerajte priamo do LED diód tohto svetelného pásu.

Je nutné zaistiť, aby pri montáži vedenia neboli poškodené. Prekročenie sieťového napätia nie je dovolené. Nie je prípustné, aby na zástrčku a spojovacie prvky pôsobili ťažné alebo otáčavé sily.

### Ochrana životného prostredia

Svietidlo zlikvidujte na zberných miestach elektronického odpadu, ktoré sú na tento účel zriadiť.



LV

## Drošības norādes

Elektriskos instalācijas darbus atļauts veikt tikai atbilstošajiem speciālistiem.

Izgatavotājs neuzņemas atbildību par defektiem vai bojājumiem, kas radušies neatbilstošas gaismekļa ekspluatācijas dēļ.

### Uzmanību!

Pirms jebkādu darbu veikšanas, kas saistīti ar gaismekli, atvienot elektrisko spriegumu – izņemt drošinātājus, atvienot spriegumu savienojuma ligzdā. Tas attiecas arī uz gaismekļa tīrīšanas un apkopes darbiem. Gaismekļus atļauts lietot tikai tiem paredzētajiem nolūkiem. Gaismeklis paredzēts ekspluatācijai sausās iekštelpās. Iekštelpu gaismekļus nav atļauts lietot ārpus telpām.

Gaismekļus nav atļauts apsegt ar citiem priekšmetiem. Tos nedrīkst pieslēgt spriegumam pirms izņemšanas no iepakojuma. Gaismekļus, kuru komplektācijā iekļauts transformators, atļauts izmantot tikai sasaistē ar oriģinālo transformatoru.

### Spuldzes ekspluatācijas brīdī izdala augstu karstumu!

Neaizskariet ieslēgtu vai vēl karstu spuldzi. APDEDZINĀŠANĀS DRAUDI! Gaismekļa elementus nomainīt atļauts tikai attiecīgajiem speciālistiem. Izmantot tikai spuldzes ar tādu pašu jaudu un spriegumu. Spuldzes nav rotaļlietas. Bērni neapzinās draudus, kādi var rasties, rīkojoties ar elektriskiem priekšmetiem vai to iesaiņojuma materiāliem. Atturiet bērnus no šiem priekšmetiem. Nododot šo gaismekli trešajai personai, šī instrukcija jāpievieno komplektācijai. Spuldzes bojājuma gadījumā, īpaši ja tas ir kabeļa vai patronas defekts, spuldze nekavējoties jāizņem no ekspluatācijas. Funkcionalitātes traucējumu gadījumā to novēršanai pieaicināt sertificētus speciālistus. Nekādā gadījumā labošanas darbus neveikt pašrocīgi. Neatbilstošas rīcības gadījumā var rasties draudi veselībai.

Drošības klase I . Šis gaismeklis ir īpaši izolēts, to nedrīkst pievienot drošības kabelim.

Pārlicinieties, ka pievadi montāžas laikā netiek bojāti. Norādīto spriegumu nedrīkst pārsniegt.

Kontaktdakša un savienojuma elementi nedrīkst būt nospriegoti vai sagrieztā stāvoklī.

### Aplinkos apsauga

Šviestuvā išmeskite šiam tikslui įsteigtuose e. atliekų surinkimo punktuose.

