

NICO

1388223

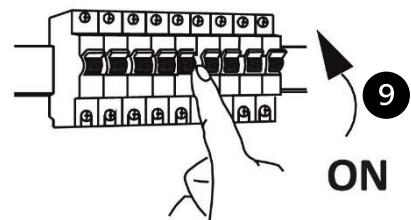

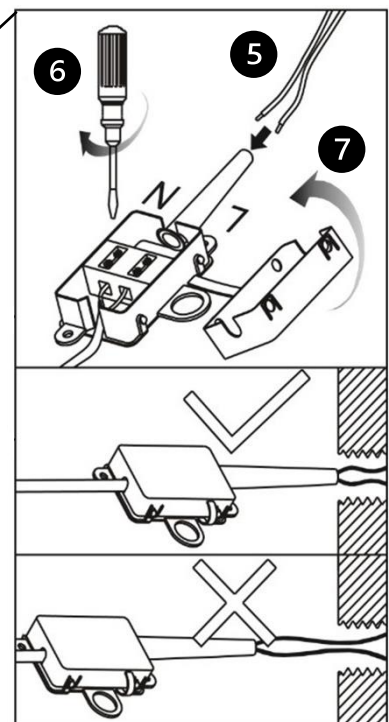
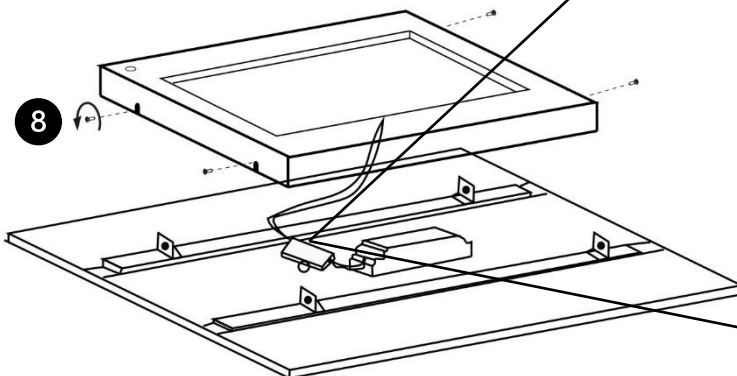
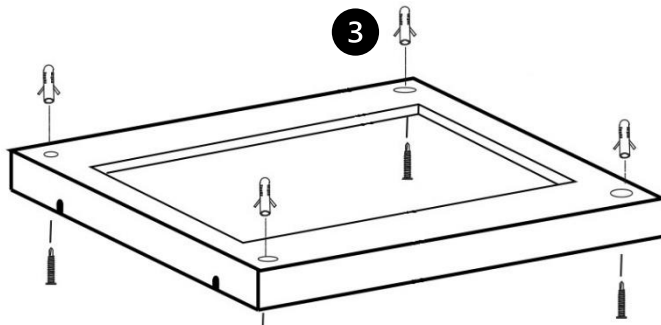
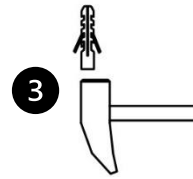
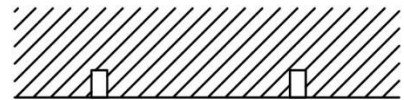
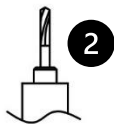
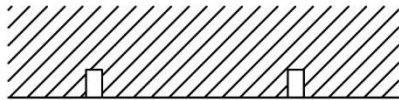
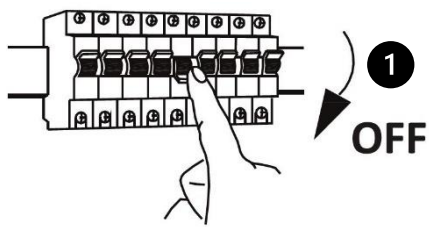

DE

Vorwort

Wir danken Ihnen, dass Sie sich für unser Produkt entschieden haben. Es wurde mit Sorgfalt nach den geltenden europäischen Vorschriften produziert, geprüft und verpackt.

Über diese Bedienungsanleitung

Diese Bedienungsanleitung ist Teil des Produkts.

- Sie dürfen das Produkt erst benutzen, wenn Sie die Bedienungsanleitung vollständig gelesen und verstanden haben.
- Stellen Sie sicher, dass die Bedienungsanleitung für alle Arbeiten an und mit dem Produkt jederzeit verfügbar ist.
- Geben Sie die Bedienungsanleitung und alle zum Produkt gehörenden Unterlagen an alle Benutzer des Produkts weiter.

Für Schäden und Folgeschäden, die durch Nichtbeachtung dieser Bedienungsanleitung sowie Nichtbeachten der am Einsatzort des Produkts geltenden Vorschriften, Bestimmungen und Normen entstehen, übernimmt der Hersteller keinerlei Haftung oder Gewährleistung.

Bestimmungsgemäße Verwendung

Dieses Produkt ist für den Betrieb im Innenbereich bestimmt. Das Produkt ist nur für den Einsatz in privaten Haushalten und nicht für den kommerziellen Gebrauch vorgesehen. Das Produkt darf nicht in der Verpackung ans Stromnetz angeschlossen werden. Andere Verwendungen oder Veränderungen des Produkts gelten als nicht bestimmungsgemäß und können zu Risiken wie Verletzungen und Beschädigungen führen. Für aus bestimmungswidriger Verwendung entstandene Schäden übernimmt der Hersteller keine Haftung. Stellen Sie vor Verwendung des Produkts sicher, dass das Produkt für die von Ihnen vorgesehene Verwendung geeignet ist.

Qualifikation

Die Montage und Demontage dieses Produkts dürfen nur von qualifizierten Fachkräften vorgenommen werden.

- Eine Fachkraft mit geeigneter fachlicher Ausbildung, Kenntnissen und Erfahrung, so dass Sie Gefahren erkennen und vermeiden kann, die von der Elektrizität ausgehen können.





















Sicherheit

Das bei Wand- und Deckenleuchten beiliegende Befestigungsmaterial ist für die Montage an einer Betondecke oder an einem verputzten Mauerwerk ausgelegt. Sollten Sie einen anderen Befestigungsuntergrund haben, passen Sie das Befestigungsmaterial dem Untergrund an.

Gewährleistung / Garantie

Informationen zur Gewährleistung finden Sie in unseren Allgemeinen Geschäftsbedingungen im Internet unter www.naeve.de.

Technische Daten

Bezeichnung	Einheit	Wert	Piktogramm	Erläuterung
Eingangsspannung	V~ / Hz	220-240 / 50		Spannung / Frequenz
Schutzklasse	SK	II		Dieses Produkt ist besonders isoliert und darf nicht an den Schutzleiter angeschlossen werden.
Schutzart	IP	20		Geschützt gegen Berührungen mit dem Finger. Kein Schutz vor Wasser.
Maße				
Länge	cm	45		-
Breite	cm	45		-
Höhe	cm	6		-
Dimmart				
Dimmbar	-	-		-
Zusätzliche Funktionen / Zubehör				
CCT Farbwechsel	-	-		-
Leuchtmittel				
Inklusiv	Inkl.	-		Enthalten
Anzahl	-	160	-	-
Watt	W	17		Leistung
Lumen	lm	2348		Lichthelligkeit
Kelvin	K	2983 / 4478 / 6798		Farbtemperatur / Lichtfarbe
Lebensdauer	Std.	25.000		Stunden
Schaltzyklen	-	10.000		-
Temperaturbereich	°C	-20...+40		-
Abstrahlwinkel	°	120		-
Fernbedienung				
Inklusiv	Inkl.-	-		Produkt ist über eine Fernbedienung steuerbar.
Frequenz	Hz	2,4	-	Hertz
Max. Ausstrahlleistung	dBm	0,5	-	-
Fernbedienung-Batterie				
Anzahl	-	2	-	-
Typ	-	NiMH		-
Typ	-	AAA		-
Kapazität	mAh	900	-	-
Inklusiv	Inkl.	-	-	Enthalten
Energielabel				
Energieeffizienzklasse	-	E		Dieses Produkt enthält eine Lichtquelle mit der Energieeffizienzklasse "E".

Montage



GEFAHR





Elektrischer Schlag

- Unterbrechen Sie vor Beginn der Arbeiten die Netzspannung oder Netzstecker.
- Stellen Sie sicher, dass durch elektrisch leitfähige Gegenstände oder Medien keine Gefährdungen ausgehen können.
- Stellen Sie sicher, dass durch die Art der elektrischen Installation der Schutz gegen elektrischen Schlag (Schutzklasse, Schutzisolierung) nicht vermindert wird.
- Stellen Sie sicher, dass das Kabel weder zu stark gebogen noch gequetscht wird.

Nichtbeachtung dieser Anweisungen führt zu Tod oder schweren Verletzungen.

Bedienung

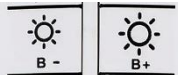
Fernbedienung

	<p>Die Fernbedienung funktioniert mit zwei AAA-Batterien, die im Lieferumfang enthalten ist. Die Batterien in der Fernbedienung halten ca. sechs Monate. Die Batterien können durch denselben Typ ersetzt werden.</p> <p>Die Fernbedienung befindet sich im automatischen Standby-Modus, wenn sie nicht verwendet wird.</p> <p>Die Fernbedienung speichert Ihre letzte Einstellung (Memoryfunktion). Bei erneutem Einschalten wird die letzte Einstellung verwendet.</p> <p>Die Fernbedienungstasten sind in sieben Bereiche unterteilt.</p>
	<p>An / Aus -Taste / Verbinden- / Zurücksetzen-Taste</p> <ul style="list-style-type: none">▪ Verbinden: Schalten Sie das Produkt 10 Sekunden aus und schalten Sie es wieder ein, drücken Sie 30 Sekunden auf die Taste, die Fernbedienung blinkt 3-mal, bestätigen Sie den Erfolg des Verbinden-Modus.▪ Zurücksetzen: Schalten Sie das Produkt 10 Sekunden aus und schalten Sie es wieder ein, drücken Sie 30 Sekunden auf die Taste, die Fernbedienung blinkt 6-mal, bestätigen Sie den Erfolg des Zurücksetzen-Modus.
	<p>Nachtlichttaste</p> <ul style="list-style-type: none">▪ Kurzes drücken: Nachtlichtfunktion schaltet sich auf warmweiß (2983 K) von 10%
	<p>Helligkeits-Taste</p> <ul style="list-style-type: none">▪ Kurzes drücken: Helligkeit senkt (B-) / erhöht (B+) sich schrittweise.▪ Langes drücken Helligkeit senkt (B-) / erhöht (B+) sich stufenlos.
	<p>Warmweiß-Taste</p> <ul style="list-style-type: none">▪ Kurzes drücken: Farbtemperatur senkt sich schrittweise auf 2983 K.▪ Langes drücken Farbtemperatur senkt sich stufenlos auf 2983 K.

	<p>Kaltweiß-Taste</p> <ul style="list-style-type: none"> ▪ Kurzes drücken: Farbtemperatur senkt sich schrittweise auf 6798 K. ▪ Langes drücken Farbtemperatur senkt sich stufenlos auf 6798 K.
	<p>Lichtfarbe-Taste</p> <ul style="list-style-type: none"> ▪ 1. mal drücken Lichtfarbe wechselt von neutralweiß (4478 K) dann 2. mal drücken auf kaltweiß (6798 K) und dann 3. mal drücken auf warmweiß (2983 K).
	<p>Zeitschaltuhr-Taste</p> <ul style="list-style-type: none"> ▪ Einschalten: Fernbedienung blinkt einmal auf und schaltet nach 30 Minuten automatisch aus. ▪ Ausschalten: Durch drücken einer beliebigen Taste schaltet sich die Zeitschaltuhr automatisch wieder aus.

Reinigung und Pflege

HINWEIS

Beschädigung des Produkts

- Stellen Sie sicher, dass zur Reinigung keine Lösungsmittel verwendet werden.

Nichtbeachtung dieser Anweisung kann zu Sachschäden führen.

- Reinigen Sie das Produkt nur im ausgeschalteten und erkalteten Zustand.
- Die Pflege von Leuchten beschränkt sich auf die Oberfläche.
- Dabei darf keine Feuchtigkeit in Anschlussräume oder an stromführende Teile gelangen.
- Verwenden Sie zur Reinigung ein weiches und trockenes Tuch.

Reparatur und Ersatzteile

HINWEIS

Ungeeignete Teile

- Verwenden Sie nur Original-Ersatz- und Zubehörteile des Herstellers.

Nichtbeachtung dieser Anweisung kann zu Sachschäden führen.

Bei Reklamationen wenden Sie sich an Ihren zuständigen Fachhändler oder direkt an unsere Service-Hotline.

- Telefonnummer: +49 (0)7947 9100 0
- Email: info@naeve.de

Geben Sie bei technischen Fragen die Bestellnummer (beispielsweise 16648) an. Diese finden Sie auf dem Typenschild.

Austauschbare Teile

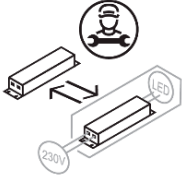
Piktogramm	Erläuterung
	Lichtquelle nicht auswechselbar.
	Betriebsgerät auswechselbar durch eine Fachkraft.

Entsorgung



Altgeräte dürfen nicht in den Hausmüll!

Sollte das Produkt nicht mehr benutzt werden können, so ist jeder Verbraucher gesetzlich verpflichtet, Altgeräte getrennt vom Hausmüll, beispielsweise bei einer Sammelstelle seiner Gemeinde/seines Stadtteils, abzugeben. Damit wird gewährleistet, dass Altgeräte fachgerecht entsorgt werden.

Entsorgen Sie das Produkt nach den geltenden Bestimmungen, Normen und Sicherheitsvorschriften.

1. Trennen Sie das Produkt von der Versorgungsspannung.
2. Demontieren Sie das Produkt.
3. Entsorgen Sie das Produkt.

EN

Foreword

Thank you for choosing our product. It has been produced, tested and packaged with care in accordance with the applicable European regulations.

About these operating instructions

These operating instructions are part of the product.

- Do not use the product until you have read and understood the operating instructions in full.
- Make sure that the operating instructions are available at all times for all work on and with the product.
- Pass on the operating instructions and all documents belonging to the product to all users of the product.

The manufacturer accepts no liability or warranty for any damage or consequential damage resulting from non-compliance with these operating instructions or non-compliance with the regulations, provisions and standards applicable at the place of use of the product.

Intended use

This product is intended for use in indoors. The product is intended for use in private households only and not for commercial use. Do not connect the product to the mains when it is in its packaging. Other uses or modifications of the product are considered improper and can lead to risks such as injury and damage. The manufacturer accepts no liability for damage resulting from improper use. Before using the product, make sure that it is suitable for your intended use.

Qualification

Only qualified, skilled personnel are allowed to assemble and disassemble this product.

- Skilled personnel have the appropriate professional training, knowledge and experience to recognise and avoid hazards that may be caused by electricity.





















Safety

The mounting material supplied with wall and ceiling luminaires is designed for installation on a concrete ceiling or plastered masonry. For installation on a different mounting surface, the mounting material must be adapted to the surface.

Warranty/Guarantee

Information on the warranty can be found in our General Terms and Conditions on the Internet at www.naeve.de.

Technical data

Designation	Abbreviation	Value	Pictogram	Explanation
Input voltage	V~ / Hz	220-240 / 50		Voltage / frequency
Protection class	PC	II		This product is specially insulated and must not be connected to the protective earth conductor.
Protection rating	IP	20		Protected against contact with fingers. No protection against water.
Dimensions				
Length	cm	45		-
Width	cm	45		-
Height	cm	6		-
Dimming type				
Dimmable	-	-		-
Additional functions/accessories				
CCT colour change	-	-		-
Illuminant				
Including	Incl.	-		Including
Number	-	160	-	-
Watts	W	17		Power
Lumen	lm	2348		Light intensity
Kelvin	K	2983 / 4478 / 6798		Colour temperature / light colour
Lifetime	h	25.000		Hours
Switching cycles	-	10.000		-
Temperature range	°C	-20...+40		-
Beam angle	°	120		-
Remote control units				
Remote control unit	-	-		Product is controllable by a remote control unit
Frequency	Hz	2,4	-	Hertz
radiating power	dBm	0,5	-	-
Remote control unit battery				
Quantity	-	2	-	-
Type	-	NiMH		-
Type	-	AAA		-
Capacity	mAh	900	-	-
Included	Incl.	-	-	Including
Energy label				
Efficiency class	-	E		This product contains a light source with energy efficiency class 'E'.

Installation



DANGER





Electric shock



- Disconnect the mains voltage or mains plug before starting work.
- Make sure that no hazards can be caused by electrically conductive objects or media.
- Make sure that the type of electrical installation does not reduce the protection against electric shock (protection class, protective insulation).
- Make sure that the cable is not bent excessively or crushed.

Non-compliance with these instructions will result in serious or fatal injury.

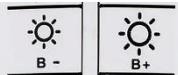
Operation

Remote control unit

	<p>The remote control works with two AAA batteries, which is included. The batteries in the remote control last about six months. The batteries can be replaced by the same type.</p> <p>The remote control is in automatic standby mode when not in use.</p> <p>The remote control saves your last setting (memory function). When turned on again, the last setting is used.</p> <p>The remote control buttons are divided into seven areas.</p>
	<p>On / Off button / Connect / Reset button</p> <ul style="list-style-type: none"> ▪ Connect: Turn off the product for 10 seconds and turn it back on, press the button for 30 seconds, the remote control flashes 3 times, confirm the success of Connect mode. ▪ Reset: Turn off the product for 10 seconds and turn it back on, press the button for 30 seconds, the remote control flashes 6 times, confirm the success of the reset mode.
	<p>Night light button</p> <ul style="list-style-type: none"> ▪ Short press: Night light function switches to warm white (2983 K) of 10%
	<p>Brightness button</p> <ul style="list-style-type: none"> ▪ Short press: Brightness decreases (B-) / increases (B+) gradually. ▪ Long press Brightness decreases (B-) / increases (B+) infinitely.
	<p>Warm white button</p> <ul style="list-style-type: none"> ▪ Short press: Color temperature gradually drops to 2983 K. ▪ Long press Color temperature drops infinitely to 2983 K.

	<p>Cold white button</p> <ul style="list-style-type: none"> ▪ Short press: Color temperature gradually drops to 6798 K. ▪ Long press Color temperature drops infinitely to 6798 K.
	<p>Light Color Button</p> <ul style="list-style-type: none"> ▪ 1st time press Light color changes from neutral white (4478 K) then 2nd time press to cold white (6798 K) and then 3rd time press to warm white (2983 K).
	<p>Timer button</p> <ul style="list-style-type: none"> ▪ Turn on: Remote control flashes once and turns off automatically after 30 minutes. ▪ Turn off: By pressing any button, the timer automatically switches off again.

Cleaning and care

NOTE

Damage to the product

- Do not use any solvents for cleaning.

Non-compliance with this instruction can cause damage to property.

- Only clean the product when it is switched off and has cooled down.
- Limit the care of luminaires to the surface only.
- Prevent moisture from getting into connection compartments or on live parts.
- Use a soft, dry cloth for cleaning.

Repair and Spare parts

NOTE

Unsuitable parts

- Use original spare parts and accessories from the manufacturer only.

Non-compliance with this instruction can cause damage to property.

In case of complaint, contact your responsible specialist dealer or contact our service hotline directly.

- Telephone number: +49 (0)7947 9100-0
- E-mail: info@naeve.de

For technical questions, please state the order number (e.g. 16648). The order number can be found on the type plate.

Replaceable parts

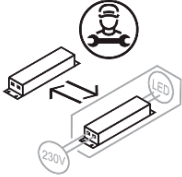
Pictogram	Explanation
	Non-replaceable light source.
	Control unit that can be replaced by a specialist.

Disposal



Do not dispose of old appliances with household waste!

If the product can no longer be used, every consumer is legally obliged to dispose of old appliances separately from household waste, e.g. at a collection point in their municipality/district. This ensures that old appliances are disposed of properly.

Dispose of the product in accordance with the applicable regulations, standards and safety instructions.

1. Disconnect the product from the power supply.
2. Disassemble the product.
3. Dispose of the product.

Avant-propos

Nous vous remercions d'avoir choisi notre produit. Il a été produit, contrôlé et emballé avec soin dans le respect de la réglementation européenne en vigueur.

À propos de ce manuel d'utilisation

Ce manuel d'utilisation fait partie intégrante du produit.

- Vous ne pouvez utiliser le produit qu'après avoir entièrement lu et compris le manuel d'utilisation.
- Veillez à ce que le manuel d'utilisation soit disponible à tout moment lors de tous travaux sur et avec le produit.
- Transmettez le manuel d'utilisation et tous les documents accompagnant le produit à tous les utilisateurs de ce dernier.

Pour les dommages immédiats et consécutifs engendrés par le non-respect de ce manuel d'utilisation ainsi que le non-respect des prescriptions, règles et normes en vigueur sur le lieu d'utilisation du produit, le fabricant décline toute responsabilité et n'assume aucune garantie.

Utilisation conforme

Ce produit est destiné à un fonctionnement en intérieur. Le produit est prévu uniquement pour une utilisation par les particuliers et non pour un usage commercial. Le produit ne doit pas être raccordé au réseau électrique dans l'emballage. Toute autre utilisation ou modification apportée au produit est considérée comme non conforme et peut présenter des risques comme des blessures et des dommages. Le fabricant décline toute responsabilité pour les dommages causés par une utilisation non conforme. Avant d'utiliser le produit, assurez-vous que le produit est adapté à l'utilisation que vous prévoyez d'en faire.

Qualification

Le montage et le démontage de ce produit ne doivent être effectués que par des professionnels qualifiés.

- Un professionnel ayant une formation, des connaissances et une expérience techniques suffisantes pour reconnaître et éviter les risques liés à l'électricité.

Sécurité

Le matériel de fixation fourni avec les appliques murales et les plafonniers est conçu pour le montage sur un plafond en béton ou un mur crépi. Si votre support de fixation est différent, adaptez le matériel de fixation au support.

Garantie

Vous trouverez des informations sur la garantie dans nos Conditions générales de vente sur Internet à l'adresse www.naeve.de.

Caractéristiques techniques

Désignation	Abréviation	Valeur	Pictogramme	Explication
Tension d'entrée	V~ / Hz	220-240 / 50		Tension / fréquence
Classe de protection	CP	II		Ce produit est particulièrement isolé et ne doit pas être raccordé au conducteur de protection.
Indice de protection	IP	20		Protégé contre les contacts avec le doigt. Aucune protection contre l'eau.
Dimensions				
Longueur	cm	45		-
Largeur	cm	45		-
Hauteur	cm	6		-
Type de variation				
Variable	-	-		-
Fonctions supplémentaires / accessoires				
Changement de couleur CCT	-	-		-
Lampe				
Inclus	Incl.	-		Compris
Nombre	-	160	-	-
Watt	W	17		Puissance
Lumen	lm	2348		Luminosité
Kelvin	K	2983 / 4478 / 6798		Température de couleur / couleur de lumière
Durée de vie	h	25.000		Heures
Cycles de commutation	-	10.000		-
Plage de température	°C	-20...+40		-
Angle de rayonnement	°	120		-
Télécommande				
xlCompris	Incl.	-		Le produit peut être commandé à l'aide d'une télécommande
Fréquence	Hz	2,4	-	Hertz
puissance rayonnante	mW / dBm	0,5	-	-
Pile de la télécommande				
Nombre	-	2	-	-
Type	-	NiMH		-
Type	-	AAA		-
Capacité	mAh	900	-	-
xlCompris	Incl.	-	-	Inclus
Étiquette énergie				
Classe d'efficacité énergétique	-	E		Ce produit contient une source lumineuse de la classe d'efficacité énergétique « E ».

Montage



DANGER





Choc électrique



- Avant de démarrer les travaux, coupez la tension d'alimentation ou débranchez la prise d'alimentation.
- Assurez-vous qu'aucun danger ne peut émaner d'objets ou produits conducteurs.
- Assurez-vous que la protection contre les chocs électriques (classe de protection, isolation de protection) n'est pas atténuée par le type d'installation électrique.
- Veillez à ce que le câble ne soit ni trop plié, ni écrasé.

Le non-respect de ces instructions entraîne la mort ou des blessures graves.

Utilisation

Télécommande

	<p>La télécommande fonctionne avec deux piles AAA, qui sont incluses. Les batteries de la télécommande durent environ six mois. Les piles peuvent être remplacées par le même type.</p> <p>La télécommande est en mode veille automatique lorsqu'elle n'est pas utilisée.</p> <p>La télécommande enregistre votre dernier réglage (fonction mémoire). Lorsqu'il est rallumé, le dernier paramètre est utilisé.</p> <p>Les boutons de la télécommande sont divisés en sept zones.</p>
	<p>Bouton Marche / Arrêt / Connexion / Réinitialisation</p> <ul style="list-style-type: none">▪ Connecter: Éteignez le produit pendant 10 secondes et rallumez-le, appuyez sur le bouton pendant 30 secondes, la télécommande clignote 3 fois, confirmez le succès du mode Connexion.▪ Réinitialiser: Éteignez le produit pendant 10 secondes et rallumez-le, appuyez sur le bouton pendant 30 secondes, la télécommande clignote 6 fois, confirmez le succès du mode de réinitialisation.
	<p>Bouton veilleuse</p> <ul style="list-style-type: none">▪ Pression courte: La fonction veilleuse passe au blanc chaud (2983 K) de 10%
	<p>Bouton Luminosité</p> <ul style="list-style-type: none">▪ Pression courte: La luminosité diminue (B-) / augmente (B+) progressivement.▪ Appuyez longtemps La luminosité diminue (B-) / augmente (B+) à l'infini.
	<p>Bouton blanc chaud</p> <ul style="list-style-type: none">▪ Presse courte: La température de couleur chute progressivement à 2983 K.▪ Pression longue La température de couleur chute à l'infini jusqu'à 2983 K.

	<p>Bouton blanc froid</p> <ul style="list-style-type: none"> ▪ Pression courte: La température de couleur chute progressivement à 6798 K. ▪ Presse longue La température de couleur chute à l'infini à 6798 K.
	<p>Bouton de couleur claire</p> <ul style="list-style-type: none"> ▪ 1ère pression La couleur de la lumière passe du blanc neutre (4478 K) puis la 2ème pression au blanc froid (6798 K) puis la 3ème pression au blanc chaud (2983 K).
	<p>Bouton minuterie</p> <ul style="list-style-type: none"> ▪ Allumer: La télécommande clignote une fois et s'éteint automatiquement après 30 minutes. ▪ Éteindre: En appuyant sur n'importe quel bouton, la minuterie s'éteint automatiquement à nouveau.

Nettoyage et entretien

REMARQUE

Endommagement du produit

- Assurez-vous de n'utiliser aucun solvant pour le nettoyage.

Le non-respect de cette instruction peut entraîner des dommages matériels.

- Nettoyez le produit uniquement lorsqu'il est éteint et refroidi.
- L'entretien des appliques se limite à la surface.
- Aucune humidité ne doit alors atteindre la zone des connexions ou les pièces conductrices.
- Pour le nettoyage, utilisez un chiffon doux et sec.

Réparation et pièces de rechange

REMARQUE

Pièces inadaptées

- Utilisez uniquement des pièces de rechange et des accessoires d'origine du fabricant.

Le non-respect de cette instruction peut entraîner des dommages matériels.

Pour toute réclamation, adressez-vous à votre revendeur spécialisé compétent ou directement à notre ligne téléphonique d'assistance.

- Numéro de téléphone : +49 (0)7947 9100 0
- E-mail : info@naeve.de

Pour toute question technique, veuillez indiquer le numéro de référence (par exemple 16648). Celui-ci se trouve sur la plaque signalétique.

Pièces remplaçables

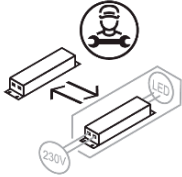
Pictogramme	Explication
	Source lumineuse non remplaçable.
	Appareil de commande remplaçable par un professionnel.

Élimination



Les appareils usagés ne doivent pas être éliminés avec les ordures ménagères !

Si le produit ne peut plus être utilisé, chaque consommateur a l'obligation d'éliminer l'appareil usagé séparément des ordures ménagères, par exemple en le remettant à un point de collecte de sa commune/de son quartier. Cela permet de garantir l'élimination appropriée de l'appareil usagé.

Éliminez le produit conformément aux règles, normes et consignes de sécurité en vigueur.

1. Mettez le produit hors tension.
2. Démontez le produit.
3. Éliminez le produit.

IT

Premessa

Vi ringraziamo per aver scelto il nostro prodotto. È stato realizzato, testato e imballato con cura conformemente alle norme europee vigenti.

Istruzioni per l'uso

Le presenti istruzioni per l'uso fanno parte del prodotto.

- Potrete utilizzare il prodotto solo dopo averle interamente lette e comprese.
- Assicuratevi che le istruzioni per l'uso siano sempre disponibili per qualsiasi operazione legata al prodotto.
- Consegnate le istruzioni per l'uso e tutta la documentazione sul prodotto a tutti gli utilizzatori.

Il produttore declina qualsiasi responsabilità e non fornisce garanzia per danni diretti e indiretti dovuti all'inosservanza delle presenti istruzioni per l'uso, nonché all'inosservanza delle prescrizioni, disposizioni e norme vigenti sul luogo d'impiego del prodotto.

Uso corretto

Questo prodotto è concepito per il funzionamento in ambiente interno. Non è previsto per impiego in abitazioni private, né per uso commerciale. Non deve essere collegato alla rete elettrica finché è ancora imballato. Altri usi o modifiche del prodotto sono da ritenersi non conformi e possono provocare rischi quali lesioni e danni. Il produttore declina qualsiasi responsabilità per danni derivanti da un uso non conforme alle disposizioni. Prima di utilizzare il prodotto, assicurarsi che sia idoneo all'uso da voi previsto.

Qualificazione

Il montaggio e lo smontaggio del prodotto possono essere effettuati esclusivamente da personale qualificato.

- Ovvero personale con formazione tecnica idonea, conoscenze ed esperienza per poter individuare ed evitare pericoli che possano essere provocati dall'elettricità.

Sicurezza

Il materiale di fissaggio fornito con le lampade da muro e da soffitto è concepito esclusivamente per montaggio su soffitti di calcestruzzo o muri intonacati. Qualora il fondo di fissaggio sia diverso, è necessario adattare il materiale di fissaggio in modo corrispondente.

Garanzia

Per informazioni sulla garanzia, consultare le nostre Condizioni generali di contratto nel sito Internet www.naeve.de.

Specifiche tecniche

Denominazione	Sigla	Valore	Pittogramma	Spiegazione
Tensione in ingresso	V~ / Hz	220-240 / 50		Tensione / frequenza
Classe di isolamento elettrico	CI	II		Il prodotto dispone già di un particolare isolamento e non deve essere collegato al conduttore di terra.
Grado di protezione	IP	20		Protetto dal contatto con le dita. Nessuna protezione contro l'acqua.
Misure				
Lunghezza	cm	45		-
Larghezza	cm	45		-
Altezza	cm	6		-
Tipo di dimmer				
Dimmerabile	-	-		-
Funzioni supplementari / Accessori				
Cambio di colore CCT	-	-		-
Lampadine				
Inclusa	Incl.	-		Fornita
Quantità	-	160	-	-
Watt	W	17		Potenza
Lumen	lm	2348		Luminosità
Kelvin	K	2983 / 4478 / 6798		Temperatura del colore / colore della luce
Durata	H	25.000		ore
Cicli di attivazione	-	10.000		-
Intervallo di temperatura	°C	-20...+40		-
Angolo di emissione	°	120		-
Telecomando				
Fornita	Incl.	-		Il prodotto può essere azionato tramite un telecomando
Frequenza	Hz	2,4	-	Hertz
potenza radiante	mW / dBm	0,5	-	-
Batteria del telecomando				
Quantità	-	2	-	-
Tipo	-	NiMH		-
Tipo	-	AAA		-
Capacità	mAh	900	-	-
Fornita	Incl.	-	-	Inclusa
Etichetta energetica				
Classe di efficienza energetica	-	E		Il prodotto contiene una sorgente luminosa di classe di efficienza energetica "E".

Montaggio



PERICOLO

Elettrocuzione



- Prima di iniziare qualsiasi lavoro, staccare la tensione di alimentazione o la spina.
- Assicurarsi che oggetti o supporti elettricamente conduttori non possano creare dei rischi.
- Assicurarsi che il tipo di impianto elettrico non diminuisca la protezione contro le scariche elettriche (classe di protezione, isolamento protettivo).
- Assicurarsi che il cavo non venga eccessivamente piegato, né schiacciato.

L'inosservanza delle presenti istruzioni porta alla morte o a lesioni gravi.

Uso

Telecomando

	<p>Il telecomando funziona con due batterie AAA, che è incluso. Le batterie nel telecomando durano circa sei mesi. Le batterie possono essere sostituite dallo stesso tipo.</p> <p>Il telecomando è in modalità standby automatico quando non è in uso.</p> <p>Il telecomando salva l'ultima impostazione (funzione di memoria). Quando viene riattivata, viene utilizzata l'ultima impostazione.</p> <p>I pulsanti del telecomando sono divisi in sette aree.</p>
	<p>Pulsante On / Off / Pulsante Connetti / Reset</p> <ul style="list-style-type: none">▪ Connetti: spegni il prodotto per 10 secondi e riaccendilo, premi il pulsante per 30 secondi, il telecomando lampeggia 3 volte, conferma il successo della modalità Connect.▪ Ripristina: spegnere il prodotto per 10 secondi e riaccenderlo, premere il pulsante per 30 secondi, il telecomando lampeggia 6 volte, confermare il successo della modalità di ripristino.
	<p>Pulsante luce notturna</p> <ul style="list-style-type: none">▪ Pressione breve: la funzione luce notturna passa al bianco caldo (2983 K) del 10%
	<p>Pulsante Luminosità</p> <ul style="list-style-type: none">▪ Pressione breve: la luminosità diminuisce (B-) / aumenta (B+) gradualmente.▪ Pressione prolungata La luminosità diminuisce (B-) / aumenta (B+) all'infinito.
	<p>Pulsante bianco caldo</p> <ul style="list-style-type: none">▪ Pressione breve: la temperatura del colore scende gradualmente a 2983 K.▪ Pressione prolungata La temperatura del colore scende infinitamente a 2983 K.

	<p>Pulsante bianco freddo</p> <ul style="list-style-type: none"> ▪ Pressione breve: la temperatura del colore scende gradualmente a 6798 K. ▪ Pressione prolungata La temperatura del colore scende infinitamente a 6798 K.
	<p>Pulsante Colore chiaro</p> <ul style="list-style-type: none"> ▪ 1a volta premere Il colore della luce cambia dal bianco neutro (4478 K), quindi dalla 2a volta al bianco freddo (6798 K) e quindi dalla 3a volta al bianco caldo (2983 K).
	<p>Pulsante timer</p> <ul style="list-style-type: none"> ▪ Accendi: il telecomando lampeggia una volta e si spegne automaticamente dopo 30 minuti. ▪ Spegni: premendo un pulsante qualsiasi, il timer si spegne automaticamente di nuovo.

Pulizia e cura

INDICAZIONE

Danno del prodotto

- Non utilizzare solventi per la pulizia del prodotto.

L'inosservanza di questa istruzione può provocare danni materiali.

- Pulire il prodotto esclusivamente quando è spento e freddo.
- Pulire soltanto la superficie delle lampade.
- Non deve infiltrarsi umidità né nei vani di collegamento, né nei componenti che veicolano corrente.
- Per la pulizia utilizzare un panno morbido e asciutto.

Riparazione e ricambi

INDICAZIONE

Componenti non idonei

- Utilizzare esclusivamente ricambi e accessori originali del produttore.

L'inosservanza di questa istruzione può provocare danni materiali.

In caso di reclami, rivolgersi al proprio rivenditore specializzato di competenza o direttamente alla nostra assistenza tecnica.

- N. di telefono: +49 (0)7947 9100 0
- E-mail: info@naeve.de

In caso di domande di natura tecnica, indicare il numero d'ordine (ad es. 16648). È riportato sulla targhetta identificativa.

Componenti sostituibili

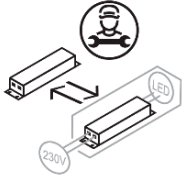
Pittogramma	Spiegazione
	Sorgente luminosa non sostituibile.
	Dispositivo di azionamento sostituibile da un tecnico.

Smaltimento



I dispositivi usati non possono essere smaltiti con i rifiuti domestici!

Qualora il prodotto non sia più utilizzabile, ogni utilizzatore è tenuto per legge a smaltirlo separatamente dai rifiuti domestici, per esempio presso un punto di raccolta del suo comune/quartiere. Ciò assicura uno smaltimento corretto dei dispositivi usati.

Smaltire il prodotto in conformità alle disposizioni, norme e prescrizioni di sicurezza vigenti.

1. Staccare il prodotto dalla tensione di alimentazione.
2. Smontare il prodotto.
3. Smaltire il prodotto.

Prólogo

Le damos las gracias por haber elegido nuestro producto. Este ha sido fabricado, comprobado y embalado con cuidado y de acuerdo con las normas europeas aplicables.

Sobre este manual de instrucciones

Este manual de instrucciones forma parte del producto.

- No utilice el producto si no ha leído y comprendido las instrucciones en su totalidad.
- Asegúrese de que el manual de instrucciones esté siempre disponible para todos los trabajos que se lleven a cabo con y en el producto.
- Entregue el manual de instrucciones y todos los documentos relativos al producto a todos los usuarios de este.

El fabricante no acepta ninguna responsabilidad ni garantía por los daños o perjuicios derivados de la inobservancia de este manual de instrucciones o de las normas, disposiciones o reglamentos aplicables en el lugar de uso del producto.

Uso conforme a lo previsto

Este producto está diseñado para su uso en interiores. El producto solo es adecuado para un uso doméstico, no para un uso comercial. Tampoco se lo debe conectar a la red eléctrica estando en su embalaje. Cualquier otro uso o modificación del producto se considerará como no conforme a lo previsto y podrá conllevar riesgos tales como lesiones y daños. El fabricante no asume ninguna responsabilidad por daños derivados de un uso indebido. Antes de utilizar el producto, asegúrese de que este sea adecuado para el uso que piense darle.

Calificación

El montaje y desmontaje de este producto solo puede ser llevado a cabo por especialistas cualificados.

- Un especialista con la formación, los conocimientos y las experiencias adecuados para poder reconocer y evitar los peligros que pueden derivarse de la electricidad.

Seguridad

El material de fijación suministrado con luces de pared y de techo está diseñado para su montaje en un techo de hormigón o una pared de mampostería enlucida. Si la base de fijación de la que dispone es distinta, adapte el material correspondientemente.

Garantía legal y comercial

Encontrará más información sobre la garantía en nuestras Condiciones Generales de Contratación, en la web www.naeve.de.

Datos técnicos

Denominación	Abreviatura	Valor	Pictograma	Explicación
Tensión de entrada	V~ / Hz	220-240 / 50		Tensión / frecuencia
Clase de protección	CP	II		Este producto está especialmente aislado y no se puede conectar al conductor de puesta a tierra.
Tipo de protección	IP	20		Protegido contra el contacto con un dedo. Sin protección contra el agua.
Medidas				
Longitud	cm	45		-
Ancho	cm	45		-
Altura	cm	6		-
Tipo de atenuación				
Atenuable	-	-		-
Funciones adicionales/accesorios				
Cambio de color CCT	-	-		-
Lámpara				
Incluida	Incl.	-		Contenido
Número	-	160	-	-
Vatios	W	17		Potencia
Lumen	lm	2348		Luminosidad
Kelvin	K	2983 / 4478 / 6798		Temperatura del color / color de la luz
Vida útil	h	25.000		Horas
Ciclos de encendido	-	10.000		-
Rango de temperaturas	°C	-20...+40		-
Ángulo de emisión	°	120		-
Control remoto				
Contenido	Incl.	-		El producto se puede controlar mediante un mando a distancia
Frecuencia	Hz	2,4	-	Hercios
potencia radiante	dBm	0,5	-	-
Batería del mando a distancia				
Cantidad	-	2	-	-
Tipo	-	NiMH		-
Tipo	-	AAA		-
Capacidad	mAh	900	-	-
Contenido	Incl.	-	-	Incluido
Etiqueta energética				
Clase de eficiencia energética	-	E		Este producto incluye una fuente luminosa de la clase energética «E».

Montaje



PELIGRO





Descarga eléctrica



- Antes de iniciar los trabajos con el producto, desconecte la tensión de alimentación o el enchufe.
- Asegúrese de que los objetos o medios conductores de electricidad no generen riesgos.
- Asegúrese de que el tipo de instalación eléctrica no reduzca la protección contra descargas eléctricas (clase de protección, aislamiento de protección).
- Asegúrese de que el cable no se doble ni aplaste con demasiada fuerza.

La inobservancia de estas instrucciones puede producir lesiones graves o, incluso, la muerte.

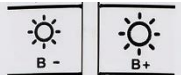
Manejo

Mando a distancia

	<p>El mando a distancia funciona con dos pilas AAA, que están incluidas. Las baterías en el control remoto duran unos seis meses. Las baterías pueden ser reemplazadas por el mismo tipo.</p> <p>El mando a distancia está en modo de espera automático cuando no está en uso.</p> <p>El mando a distancia guarda la última configuración (función de memoria). Cuando se vuelve a activar, se utiliza la última configuración.</p> <p>Los botones del mando a distancia se dividen en siete áreas.</p>
	<p>Botón de encendido / apagado / Conectar / Restablecer botón</p> <ul style="list-style-type: none">▪ Conectar: Apague el producto durante 10 segundos y vuelva a encenderlo, presione el botón durante 30 segundos, el control remoto parpadea 3 veces, confirme el éxito del modo Conectar.▪ Restablecer: Apague el producto durante 10 segundos y vuelva a encenderlo, presione el botón durante 30 segundos, el control remoto parpadea 6 veces, confirme el éxito del modo de reinicio.
	<p>Botón de luz nocturna</p> <ul style="list-style-type: none">▪ Prensas cortas: la función de luz nocturna cambia a blanco cálido (2983 K) del 10%
	<p>Botón de brillo</p> <ul style="list-style-type: none">▪ Pulsación corta: El brillo disminuye (B-) / aumenta (B+) gradualmente.▪ La pulsación larga el brillo disminuye (B-) / aumenta (B+) infinitamente.
	<p>Botón blanco cálido</p> <ul style="list-style-type: none">▪ Prensas cortas: la temperatura de color desciende gradualmente a 2983 K.▪ Prensas largas: La temperatura de color desciende infinitamente a 2983 K.

	<p>Botón blanco frío</p> <ul style="list-style-type: none"> ▪ Prensada corta: la temperatura de color desciende gradualmente a 6798 K. ▪ Prensada larga: la temperatura de color desciende infinitamente a 6798 K.
	<p>Botón de color claro</p> <ul style="list-style-type: none"> ▪ 1ª vez presione: El color de la luz cambia de blanco neutro (4478 K), luego 2ª vez presione a blanco frío (6798 K) y luego 3ª vez presione a blanco cálido (2983 K).
	<p>Botón temporizador</p> <ul style="list-style-type: none"> ▪ Encender: El control remoto parpadea una vez y se apaga automáticamente después de 30 minutos. ▪ Apagar: Al presionar cualquier botón, el temporizador se apaga automáticamente nuevamente.

Limpeza y cuidados

INDICACIÓN

Daños en el producto

- Asegúrese de no utilizar ningún disolvente para la limpieza.

La inobservancia de esta indicación puede producir daños materiales.

- Limpie el producto solo cuando esté desconectado y frío.
- Los cuidados de las lámparas se limitan a la superficie de estas.
- La humedad no debe penetrar en las cajas de conexión ni en las piezas que conducen electricidad.
- Para la limpieza, utilice un paño suave y seco.

Reparación y piezas de repuesto

INDICACIÓN

Piezas inadecuadas

- Utilice únicamente piezas de repuesto y accesorios originales del fabricante.

La inobservancia de esta indicación puede producir daños materiales.

En caso de reclamación, diríjase a su distribuidor especializado o póngase en contacto con nuestro servicio de atención al cliente.

- Teléfono: +49 (0)7947 9100 0
- Correo electrónico: info@naeve.de

Para consultas técnicas, indique su número de pedido (por ejemplo, 16648). Lo encontrará en la placa de características.

Piezas reemplazables

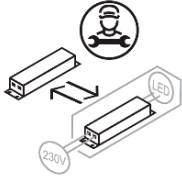
Pictograma	Explicación
	Fuente luminosa no reemplazable.
	Equipo reemplazable por técnico especializado.

Eliminación



¡Los aparatos viejos no se deben eliminar con la basura doméstica!

Si el producto deja de poder utilizarse, todos los usuarios están legalmente obligados a entregar los aparatos viejos separados de la basura doméstica, por ejemplo, en un punto limpio o de recogida de su municipio/barrio. De esta forma, se garantiza que los aparatos viejos se eliminen de forma correcta.

Elimine el producto según las disposiciones, normas y reglamentos de seguridad aplicables.

1. Desconecte el producto de la tensión de alimentación.
2. Desmonte el producto.
3. Elimine el producto.

Előszó

Köszönjük, hogy termékünket választotta. A termék gyártása, ellenőrzése és csomagolása a vonatkozó európai előírásoknak megfelelően történt.

A kezelési útmutatóról

Ez a kezelési útmutató a termék részét képezi.

- Kizárólag akkor használja a terméket, ha a kezelési útmutatót végigolvasta és megértette.
- Gondoskodjon róla, hogy a kezelési útmutató a terméken és a termékkel végzett minden munka esetén mindig rendelkezésre álljon.
- Adja át a kezelési útmutatót és minden, a termékhez tartozó dokumentumot a termék összes felhasználójának.

A gyártó semmilyen felelősséget vagy garanciát nem vállal a jelen kezelési útmutató be nem tartásából, valamint a termék használati helyén érvényes előírások, rendelkezések és szabványok be nem tartásából eredő károkért vagy következményes károkért.

Rendeltetésszerű használat

Ez a termék a következő környezetben való üzemeltetésre készült: beltéri. A termék kizárólag háztartásban történő használatra, nem pedig kereskedelmi felhasználásra készült. Tilos a terméket becsomagolt állapotban a villamos hálózathoz csatlakoztatni. A termék más jellegű használata vagy módosítása helytelen használatnak minősül, mely olyan kockázatokkal járhat, mint a sérülések vagy a károsodások. A gyártó nem vállal felelősséget a helytelen használatból eredő károkért. A termék használata előtt győződjön meg arról, hogy a termék megfelel az Ön által tervezett használati célnak.

Minősítés

Ennek a terméknek a felszerelését és leszerelését kizárólag szakképzett személyzet végezheti.

- Olyan szakember, aki megfelelő szakmai képzettséggel, ismeretekkel és tapasztalattal rendelkezik, így képes az elektromosságból eredő veszélyek felismerésére és elkerülésére.

Biztonság

A fali és mennyezeti lámpákhoz mellékelt rögzítőanyagok betonfödémre vagy vakolt falazatra történő felszereléshez készültek. Amennyiben más a rögzítéshez használt hordozófelület, használjon a hordozófelületnek megfelelő rögzítőanyagot.

Jótállás / garancia

A jótállással kapcsolatban a www.naeve.de weboldalon található Általános Szerződési Feltételeinkben talál információkat.

Műszaki adatok

Megnevezés	Rövidítés	Érték	Piktogram	Magyarázat
Bemeneti feszültség	V~ / Hz	220-240 / 50		Feszültség / frekvencia
Érintésvédelmi osztály	véd. oszt.	II.		Ez a termék különleges szigeteléssel van ellátva, melyet tilos a védővezetőhöz csatlakoztatni.
IP-védettség	IP	20		Közepes méretű szilárd tárgyak (pl. ujjak) ellen védett. Nincs víz elleni védelem.
Méreték				
Hosszúság	cm	45		-
Szélesség	cm	45		-
Magasság	cm	6		-
Fényerő-szabályozás típusa				
Szabályozható fényerő	-	-		-
Kiegészítő funkciók / tartozékok				
CCT színváltás	-	-		-
Izzók				
Mellékelve	tart.	-		Tartozék
Szám	-	160	-	-
Watt	W	17		Teljesítmény
Lumen	lm	2348		Fényerősség
Kelvin	K	2983 / 4478 / 6798		Színhőmérséklet / fényszín
Élettartam	óra	25.000		Órák száma
Kapcsolási ciklusok	-	10.000		-
Hőmérséklet-tartomány	°C	-20...+40		-
Sugárzási szög	°	120		-
Távírányító				
Tartozék	tart.	-		A termék távírányítóval vezérelhető
Frekvencia	Hz	2,4	-	Hertz
sugárzó teljesítmény	dBm	0,5	-	-
Távírányító eleme				
Szám	-	2	-	-
Típus	-	NiMH		-
Típus	-	AAA		-
Kapacitás	mAh	900	-	-
Tartozék	tart.	-	-	Mellékelve
Energiacímke				
Energiacímke osztály	-	E		Ez a termék „E” energiahatékonysági osztályú fényforrást tartalmaz.

Szerelés



VESZÉLY





Elektromos áramütés



- A munkák megkezdése előtt szüntesse meg a hálózati feszültséget, ill. válassza le a hálózati csatlakozót.
- Gondoskodjon róla, hogy az elektromos vezetőképes tárgyak és közegek ne jelentsenek veszélyt.
- Gondoskodjon róla, hogy az elektromos berendezés típusa ne csökkentse az áramütés elleni védelmet (érintésvédelmi osztály, védőszigetelés).
- Gondoskodjon róla, hogy a kábel ne legyen túlságosan meghajlítva vagy összenyomva.

Ezen utasítások be nem tartása halált vagy súlyos sérülést okozhat.

Kezelés

Távírányító

	<p>A távirányító két AAA elemmel működik, amelyeket tartalmaz. A távirányítóban lévő elemek körülbelül hat hónapig tartanak. Az elemeket ugyanazzal a típussal lehet kicserélni.</p> <p>A távirányító automatikus készenléti állapotban van, ha nincs használatban.</p> <p>A távirányító elmenti az utolsó beállítást (memóriefunkció). Ha újra be van kapcsolva, a rendszer az utolsó beállítást használja.</p> <p>A távirányító gombjai hét területre vannak osztva.</p>
	<p>Be/Ki gomb/Csatlakozás/Visszaállítás gomb</p> <ul style="list-style-type: none">▪ Csatlakozás: Kapcsolja ki a terméket 10 másodpercre, majd kapcsolja be újra, nyomja meg a gombot 30 másodpercig, a távirányító 3-szor villog, erősítse meg a Connect mód sikerét.▪ Visszaállítás: Kapcsolja ki a terméket 10 másodpercre, majd kapcsolja be újra, nyomja meg a gombot 30 másodpercig, a távirányító 6-szor villog, erősítse meg a visszaállítási mód sikerét.
	<p>Éjszakai fény gomb</p> <ul style="list-style-type: none">▪ Rövid megnyomás: Az éjszakai fény funkció 10%os meleg fehérre (2983 K) vált
	<p>Fényerő gomb</p> <ul style="list-style-type: none">▪ Rövid prés: A fényerő fokozatosan csökken (B-) / növekszik (B+).▪ A fényerő végtelenül csökken (B-) / növekszik (B+).
	<p>Meleg fehér gomb</p> <ul style="list-style-type: none">▪ Rövid prés: A színhőmérséklet fokozatosan 2983 K-ra csökken.▪ Hosszan nyomja meg a színhőmérséklet végtelenül 2983 K-ra csökken.

	<p>Hideg fehér gomb</p> <ul style="list-style-type: none"> ▪ Rövid prés: A színhőmérséklet fokozatosan 6798 K-ra csökken. ▪ Hosszan nyomja meg a színhőmérsékletet végtelenül 6798 K-ra.
	<p>Világos szín gomb</p> <ul style="list-style-type: none"> ▪ 1. alkalommal nyomja meg a Világos szín elemet semleges fehérről (4478 K), majd 2. alkalommal nyomja meg hideg fehérre (6798 K), majd 3. alkalommal nyomja meg meleg fehérre (2983 K).
	<p>Időzítő gomb</p> <ul style="list-style-type: none"> ▪ Bekapcsolás: A távirányító egyszer villog, és 30 perc múlva automatikusan kikapcsol. ▪ Kikapcsolás: Bármely gomb megnyomásával az időzítő automatikusan újra kikapcsol.

Tisztítás és ápolás

RENDELKEZÉS

A termék károsodása

- Ügyeljen arra, hogy ne használjon oldószereket a tisztításhoz.

Ennek az utasításnak a be nem tartása anyagi kárt okozhat.

- A terméket kizárólag kikapcsolt és hideg állapotban tisztítsa.
- A lámpák ápolása a felületre korlátozódik.
- Ennek során nem szabad, hogy nedvesség jusson a csatlakozótérbe, illetve a feszültség alatt álló alkatrészekhez.
- A tisztításhoz használjon puha, száraz rongyot.

Javítás és pótalkatrészek

RENDELKEZÉS

Nem megfelelő alkatrészek

- Kizárólag a gyártó eredeti gyári pótalkatrészeit és tartozékait használja.

Ennek az utasításnak a be nem tartása anyagi kárt okozhat.

Panasz esetén forduljon az illetékes szakkereskedőhöz vagy közvetlenül a szervizforródrótunkhoz.

- Telefonszám: +49 (0)7947 9100 0
- E-mail: info@naeve.de

Műszaki kérdések esetén adja meg a rendelési számot (például: 16648). Ezt a típustáblán találja meg.

Cserélhető alkatrészek

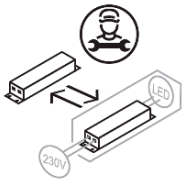
Piktogram	Magyarázat
	Nem kicserélhető fényforrás.
	Szakember által kicserélhető vezérlőegység.

Ártalmatlanítás



Tilos a hulladéknak minősülő berendezéseket a háztartási hulladékba dobni!

Amennyiben a termék már nem használható, minden fogyasztó törvényi kötelessége a hulladéknak minősülő berendezéseket a háztartási hulladéktól elkülönítve, például saját települése/városrésze hulladékgyűjtő udvarában leadni. Ezzel biztosítható a hulladéknak minősülő berendezések szakszerű ártalmatlanítása.

A terméket a vonatkozó rendelkezéseknek, szabványoknak és biztonsági előírásoknak megfelelően ártalmatlanítsa.

1. Válassza le a terméket a tápfeszültségről.
2. Szerelje le a terméket.
3. Ártalmatlanítsa a terméket.

Wstęp

Dziękujemy za wybór i zakup naszego produktu. Został on starannie wyprodukowany, sprawdzony i zapakowany zgodnie z obowiązującymi przepisami europejskimi.

O niniejszej instrukcji obsługi

Niniejsza instrukcja obsługi jest częścią produktu.

- Produkt wolno użytkować dopiero po przeczytaniu ze zrozumieniem pełnej instrukcji obsługi.
- Instrukcja obsługi musi być stale dostępna podczas wszelkich prac przy produkcji i z użyciem produktu.
- Instrukcję obsługi i wszelkie dokumenty związane z produktem należy przekazać wszystkim użytkownikom produktu.

Producent nie ponosi odpowiedzialności za szkody bezpośrednie i pośrednie, powstałe wskutek nieprzestrzegania niniejszej instrukcji obsługi oraz nieprzestrzegania przepisów, regulacji i norm obowiązujących w miejscu użytkowania produktu.

Użytkowanie zgodne z przeznaczeniem

Produkt jest przeznaczony do użytkowania wewnątrz pomieszczeń. Produkt został przewidziany do użytkowania wyłącznie w prywatnych gospodarstwach domowych, a nie do użytku komercyjnego. Nie podłączać do sieci elektrycznej produktu znajdującego się w opakowaniu. Użytkowanie w inny sposób lub dokonywanie zmian w produkcie uznaje się za niezgodne z przeznaczeniem i może spowodować zagrożenia polegające na szkodach i obrażeniach ciała. Producent nie ponosi odpowiedzialności za szkody wynikłe z użytkowania niezgodnie z przeznaczeniem. Przed użyciem produktu należy upewnić się, że produkt nadaje się do zamierzonego zastosowania.

Kwalifikacja

Produkt mogą montować i demontować wyłącznie wykwalifikowani specjaliści.

- Specjalista z odpowiednim wykształceniem zawodowym, wiedzą i doświadczeniem, co pozwala zidentyfikować i uniknąć zagrożeń, których źródłem może być prąd elektryczny.





















Bezpieczeństwo

Materiały mocujące dołączone do lamp sufitowych i ściennych są przeznaczone do montażu w suficie betonowym lub innym otynkowanym murze. W przypadku mocowania na innym podłożu należy dobrać materiały mocujące odpowiednio do podłoża.

Rękojmia / gwarancja

Informacje o gwarancji można znaleźć w naszych ogólnych warunkach handlowych pod adresem www.naeve.de.

Dane techniczne

Określenie	Skrót	Wartość	Piktogram	Objaśnienie
Napięcie wejściowe	V~ / Hz	220-240 / 50		Napięcie / częstotliwość
Klasa ochronności	KO	II		Produkt jest specjalnie izolowany i nie wolno go podłączać do przewodu ochronnego.
Stopień ochrony	IP	20		Ochrona przed porażeniem przy dotknięciu palcem. Brak ochrony przed wodą.
Wymiary				
Długość	cm	45		-
Szerokość	cm	45		-
Wysokość	cm	6		-
Rodzaj przyciemniania				
Możliwość przyciemnienia	-	-		-
Funkcje dodatkowe / osprzęt				
Zmiana barwy CCT	-	-		-
Źródło światła				
W komplecie	Jest	-		Zawartość w komplecie
Numer	-	160	-	-
Watt	W	17		Moc
Lumen	lm	2348		Jasność światła
Kelwin	K	2983 / 4478 / 6798		Temperatura barwowa / barwa światła
Czas użytkowania	godz.	25.000		Liczba godzin
Cykle przełączania	-	10.000		-
Zakres temperatury	°C	-20...+40		-
Kąt rozsyłu światła	°	120		-
Pilot				
Zawartość w komplecie	Jest	-		Produktem można sterować przy użyciu pilota
Częstotliwość	Hz	2,4	-	Herc
moc promieniowania	dBm	0,5	-	-
Baterie do pilota				
Liczba	-	2	-	-
Akumulator metalowo-wodorkowy	-	NiMH		-
Typ	-	AAA		-
Pojemność	mAh	900	-	-
Zawartość w komplecie	Jest	-	-	W komplecie
Etykieta energetyczna				
Klasa efektywności energetycznej	-	E		W produkcie znajduje się źródło światła klasy energetycznej „E”.

Montaż



NIEBEZPIECZEŃSTWO





Ryzyko porażenia prądem elektrycznym



- Przed rozpoczęciem prac odłączyć napięcie sieciowe lub wyjąć wtyczkę sieciową.
- Upewnić się, że przedmioty lub media przewodzące prąd nie staną się przyczyną żadnego zagrożenia.
- Upewnić się, że sposób wykonania instalacji elektrycznej nie spowoduje zmniejszenia ochrony przed porażeniem prądem (klasa ochronności, izolacja ochronna).
- Upewnić się, że przewód nie jest zbyt mocno wygięty ani zgnieciony.

Zignorowanie zaleceń skutkuje utratą życia lub poważnymi obrażeniami ciała.

Obsługa

Pilot

	<p>Pilot zdalnego sterowania współpracuje z dwiema bateriami AAA, które są dołączone. Baterie w pilocie zdalnego sterowania wystarczają na około sześć miesięcy. Baterie można wymienić na ten sam typ.</p> <p>Pilot zdalnego sterowania jest w trybie automatycznego czuwania, gdy nie jest używany.</p> <p>Pilot zdalnego sterowania zapisuje ostatnie ustawienie (funkcja pamięci). Po ponownym włączeniu używane jest ostatnie ustawienie.</p> <p>Przyciski pilota są podzielone na siedem obszarów.</p>
	<p>Przycisk On / Off / Przycisk Connect / Reset</p> <ul style="list-style-type: none">▪ Połącz: Wyłącz urządzenie na 10 sekund i włącz go ponownie, naciśnij przycisk na 30 sekund, pilot 3 razy, potwierdź powodzenie trybu łączenia.▪ Resetuj: Wyłącz produkt na 10 sekund i włącz go ponownie, naciśnij przycisk na 30 sekund, pilot 6 razy, potwierdź powodzenie trybu resetowania.
	<p>Przycisk światła nocnego</p> <ul style="list-style-type: none">▪ Krótka prasa: Funkcja światła nocnego przełącza się na ciepłą biel (2983 K) 10%
	<p>Przycisk Jasność</p> <ul style="list-style-type: none">▪ Krótka prasa: Jasność zmniejsza się (B-) / wzrasta (B +) stopniowo.▪ Długie naciśnięcie Jasność zmniejsza się (B-) / zwiększa (B +) w nieskończoność.
	<p>Ciepły biały przycisk</p> <ul style="list-style-type: none">▪ Krótka prasa: Temperatura barwowa stopniowo spada do 2983 K.▪ Długie naciśnięcie Temperatura barwowa spada w nieskończoność do 2983 K.

	<p>Zimny biały przycisk</p> <ul style="list-style-type: none"> ▪ Krótka prasa: Temperatura barwowa stopniowo spada do 6798 K. ▪ Długie naciśnięcie Temperatura barwowa spada w nieskończoność do 6798 K.
	<p>Przycisk Kolor światła</p> <ul style="list-style-type: none"> ▪ 1. raz naciśnij Kolor światła zmienia się z neutralnego białego (4478 K), następnie 2. raz naciśnij na zimną biel (6680 K), a następnie 3 raz na ciepłą biel (2983 K).
	<p>Przycisk timera</p> <ul style="list-style-type: none"> ▪ Włącz: Pilot zdalnego sterowania raz i wyłącza się automatycznie po 30 minutach. ▪ Wyłącz: Naciskając dowolny przycisk, minutnik automatycznie wyłącza się ponownie.

Czyszczenie i dbałość o produkt

NOTYFIKACJA

Ryzyko uszkodzenia produktu

- Zadbaj, aby do czyszczenia nie były używane rozpuszczalniki.

Zignorowanie zalecenia może skutkować uszkodzeniami materialnymi.

- Produkt wolno czyścić tylko po uprzednim wyłączeniu i ostygnięciu.
- Dbałość o lampy ogranicza się jedynie do ich powierzchni zewnętrznej.
- Do punktów połączeń i części pod napięciem nie może dostać się wilgoć.
- Do czyszczenia używać miękkiej i suchej ściereczki.

Naprawa i części zamienne

NOTYFIKACJA

Nieodpowiednie części

- Używać wyłącznie oryginalnych części zamiennych i akcesoriów producenta.

Zignorowanie zalecenia może skutkować uszkodzeniami materialnymi.

W przypadku reklamacji należy zwrócić się do właściwego punktu sprzedaży lub skontaktować się bezpośrednio z naszą infolinią serwisową.

- Numer telefonu: +49 (0)7947 9100 0
- E-mail: info@naeve.de

W przypadku pytań technicznych podać numer katalogowy (na przykład 16648). Numer znajduje się na tabliczce znamionowej.

Części podlegające wymianie

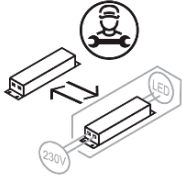
Piktogram	Objaśnienie
	Źródło światła niepodlegające wymianianiu.
	Urządzenie sterujące wymieniane przez specjalistę.

Utylizacja



Zużytych urządzeń nie wolno wyrzucać z odpadami domowymi!

Jeżeli produkt nie nadaje się już do użytku, użytkownik jest ustawowo zobowiązany przekazać zużyte urządzenie na przykład do punktu zbiórki odpadów prowadzonego przez samorząd. Gwarantuje to, że zużyte urządzenia zostaną poddane fachowej utylizacji.

Produkt należy usuwać zgodnie z obowiązującymi regulacjami, normami i przepisami bezpieczeństwa.

1. Odłączyć produkt od napięcia zasilającego.
2. Zdemontować produkt.
3. Przekazać produkt do utylizacji.