

# NORA

2071522

VERSION 1



VERSION 2



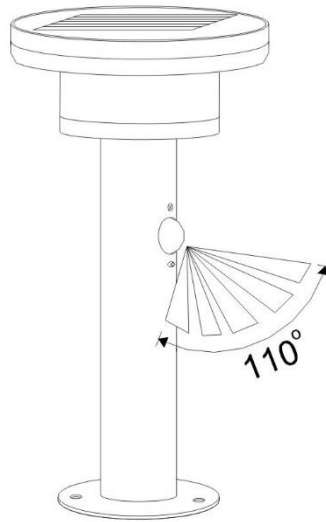
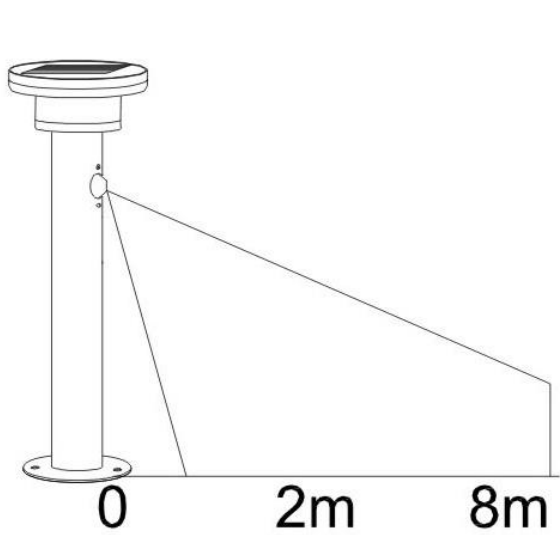

## VERSION 2

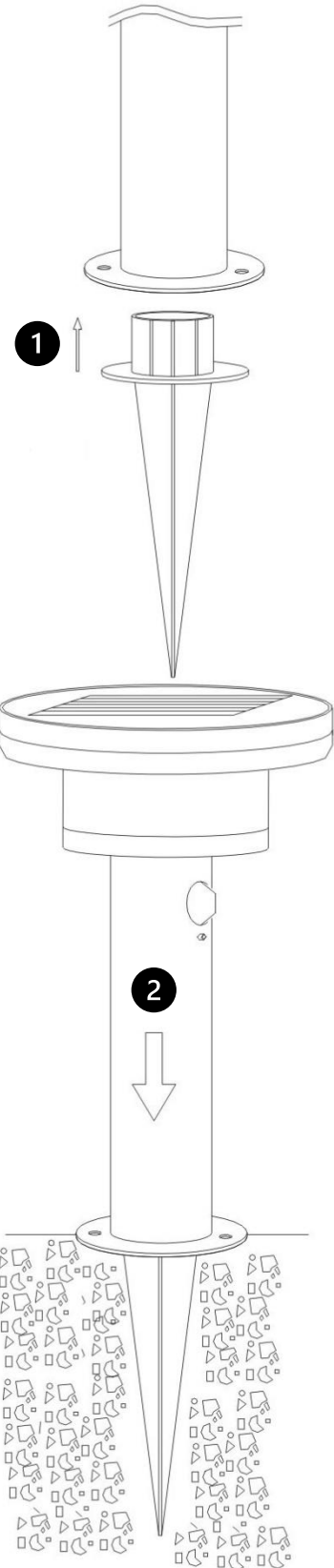

## VERSION 1

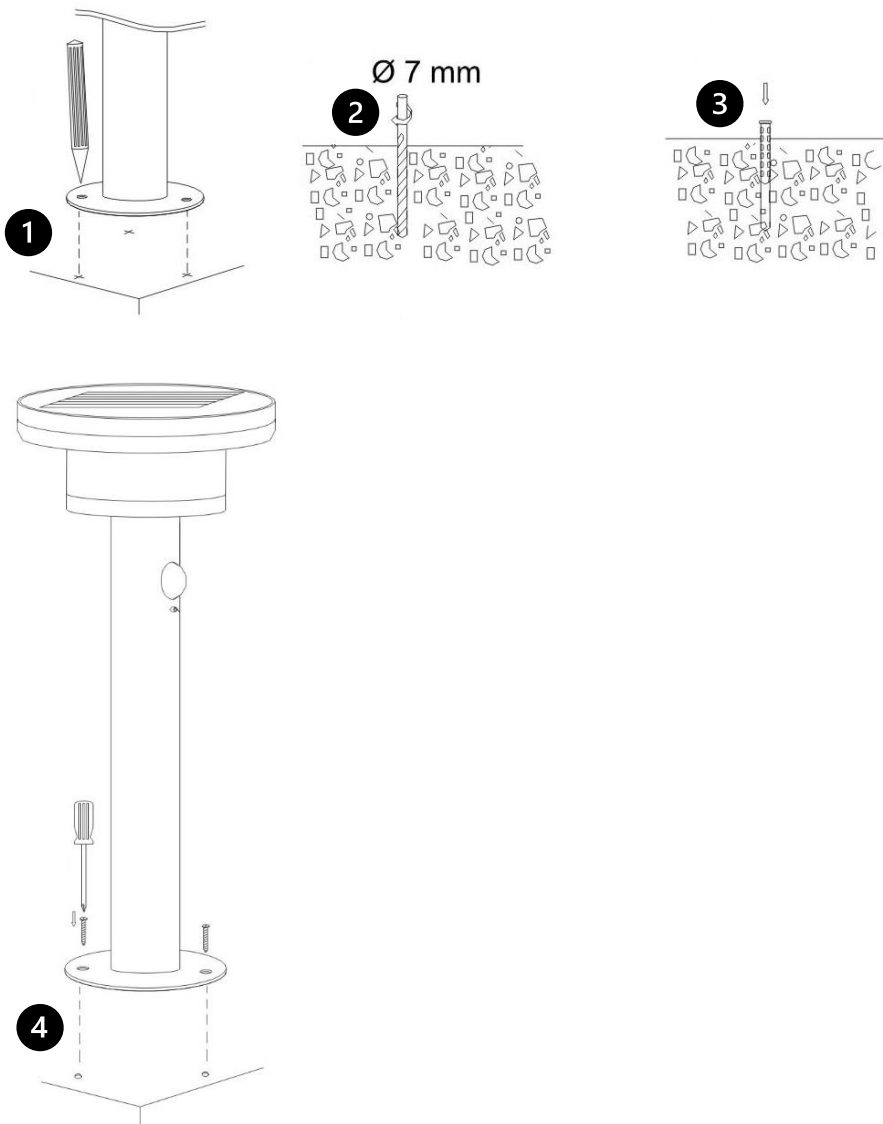

## Vorwort

Wir danken Ihnen, dass Sie sich für unser Produkt entschieden haben. Es wurde mit Sorgfalt nach den geltenden europäischen Vorschriften produziert, geprüft und verpackt.

## Über diese Bedienungsanleitung

Diese Bedienungsanleitung ist Teil des Produkts.

- Sie dürfen das Produkt erst benutzen, wenn Sie die Bedienungsanleitung vollständig gelesen und verstanden haben.
- Stellen Sie sicher, dass die Bedienungsanleitung für alle Arbeiten an und mit dem Produkt jederzeit verfügbar ist.
- Geben Sie die Bedienungsanleitung und alle zum Produkt gehörenden Unterlagen an alle Benutzer des Produkts weiter.

Für Schäden und Folgeschäden, die durch Nichtbeachtung dieser Bedienungsanleitung sowie Nichtbeachten der am Einsatzort des Produkts geltenden Vorschriften, Bestimmungen und Normen entstehen, übernimmt der Hersteller keinerlei Haftung oder Gewährleistung.

## Bestimmungsgemäße Verwendung

Dieses Produkt ist eine solarbetriebene Außenleuchte. Das Produkt nur senkrecht betreiben. Das Solarmodul ist wetterfest und sollte bei direkter Sonneneinstrahlung geladen werden. Der Akku wird im teilgeladenen Zustand ausgeliefert. Die volle Leistungsfähigkeit steht Ihnen nach ca. drei Tagen Betrieb bei Sonnenschein zur Verfügung. Schalten Sie den Schalter auf „ON“, um das Produkt zu aktivieren. Bei Dämmerung schaltet sich das Produkt automatisch ein. Bei geladenem Akku kann eine Leuchtdauer konstant von bis zu 8 Stunden erreicht werden. Bei schlechten Witterungsverhältnissen kann sich die Zeitspanne verkürzen.





## Sicherheit













Das bei Wand- und Deckenleuchten beiliegende Befestigungsmaterial ist für die Montage an einer Betondecke oder an einem verputzten Mauerwerk ausgelegt. Sollten Sie einen anderen Befestigungsuntergrund haben, passen Sie das Befestigungsmaterial dem Untergrund an.

## Gewährleistung / Garantie







Informationen zur Gewährleistung finden Sie in unseren Allgemeinen Geschäftsbedingungen im Internet unter [www.naeve.de](http://www.naeve.de).

## Technische Daten

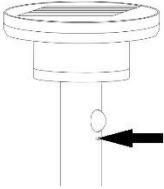
Bezeichnung	Einheit	Wert	Piktogramm	Erläuterung
Schutzklasse	SK	III		Dieses Produkt ist für den Betrieb an einem Sicherheitstransformator bestimmt (max. 42V) und wird mit Schutzkleinspannung betrieben.
Schutzart	IP	44		Geschützt vor Berührung mit Werkzeugen und Drähten (Durchmesser $\geq 1$ mm). Geschützt vor allseitigem Spritzwasser.
<b>Maße</b>				
Länge	cm	16		-
Breite	cm	16		-
Höhe	cm	86		-

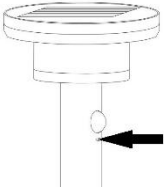
Bezeichnung	Einheit	Wert	Piktogramm	Erläuterung
<b>Batterie-Artikel</b>				
Akku	-	-		Enthalten
Anzahl	-	1	-	-
Typ	-	Li-FE-Po	-	-
Kapazität	mAh	2000	-	-
<b>Dimmart</b>				
Dimmbar	-	-		-
<b>Leuchtmittel</b>				
Inklusiv	Inkl.	-		Enthalten
Anzahl	-	36	-	-
Watt	W	3,3		Leistung
Lumen	lm	400		Lichthelligkeit
Kelvin	K	3000		Farbtemperatur / Lichtfarbe
Lebensdauer	Std.	25.000		Stunden
Schaltzyklen	-	15.000		-
Temperaturbereich	°C	-20...+50		-
Abstrahlwinkel	°	120		-
<b>Sensorart</b>				
Bewegungssensor	-	-		-
Dämmerungssensor	-	-		-

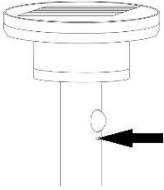
## Bedienung

<p><b>Einstellung A</b></p> 		<p>Anschalten</p> <p>400 lm / 10 Sek.</p> <p>0 lm</p>
<p><b>Einstellung B</b></p> 		<p>Zweimal drücken</p> <p>300 lm / 10 Sek.</p> <p>20 lm</p>
<p><b>Einstellung C</b></p> 		<p>dreimal drücken</p> <p>50 lm</p>

<p><b>Einstellung D</b></p> 		<p>Ausschalten</p>
---	---	--------------------

## Reinigung und Pflege

### HINWEIS

#### Beschädigung des Produkts

- Stellen Sie sicher, dass zur Reinigung keine Lösungsmittel verwendet werden.
- Stellen Sie sicher, dass bei Reinigung kein Druck auf das Solarmodul ausgeübt wird.

#### Nichtbeachtung dieser Anweisung kann zu Sachschäden führen.

- Reinigen Sie das Produkt nur im ausgeschalteten und erkalteten Zustand.
- Die Pflege von Leuchten beschränkt sich auf die Oberfläche.
- Dabei darf keine Feuchtigkeit in Anschlussräume oder an stromführende Teile gelangen.
- Verwenden Sie zur Reinigung ein weiches und trockenes Tuch.
- Bei verschmutztem Solarmodul kann die Leuchtdauer verkürzt werden.

## Fehlerbehebung

Sollte das Produkt trotz Beachtung der Hinweise nicht funktionieren, so überprüfen Sie bitte die nachfolgenden Punkte:

- Prüfen Sie, ob der Schalter auf „on“ geschaltet ist.
- Prüfen Sie, ob das Solarmodul gebrochen oder beschädigt ist.

Bei geringer Leuchtdauer trotz optimaler Sonneneinstrahlung ist der Akku erschöpft und müssen getauscht werden. Bitte verwenden Sie nur wiederaufladbare Akkus gleicher Art und keinesfalls Primarbatterien.

Der Dämmerungsschalter verhindert die Funktionalität des Produkts bei Tageslicht.

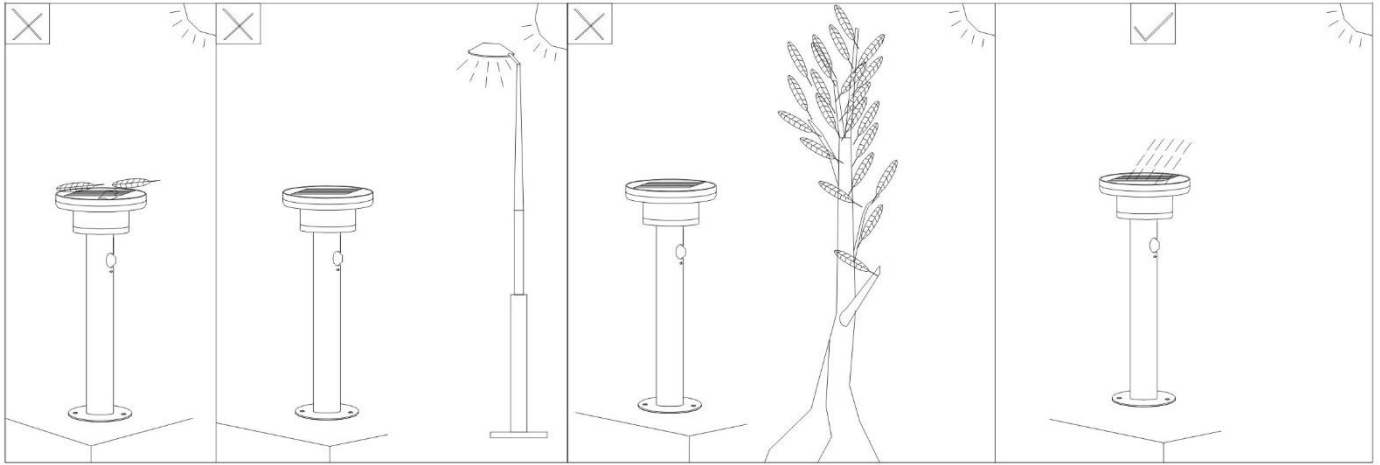

## Reparatur und Ersatzteile

### HINWEIS

#### Ungeeignete Teile

- Verwenden Sie nur Original-Ersatz- und Zubehörteile des Herstellers.

**Nichtbeachtung dieser Anweisung kann zu Sachschäden führen.**

Bei Reklamationen wenden Sie sich an Ihren zuständigen Fachhändler oder direkt an unsere Service-Hotline.

- Telefonnummer: +49 (0)7947 9100 0
- Email: info@naeve.de

Geben Sie bei technischen Fragen die Bestellnummer (beispielsweise 16648) an. Diese finden Sie auf dem Typenschild.

#### Austauschbare Teile

Piktogramm	Erläuterung
	Lichtquelle nicht austauschbar.

## Entsorgung



Altgeräte dürfen nicht in den Hausmüll!

Sollte das Produkt nicht mehr benutzt werden können, so ist jeder Verbraucher gesetzlich verpflichtet, Altgeräte getrennt vom Hausmüll, beispielsweise bei einer Sammelstelle seiner Gemeinde/seines Stadtteils, abzugeben. Damit wird gewährleistet, dass Altgeräte fachgerecht entsorgt werden.

Entsorgen Sie das Produkt nach den geltenden Bestimmungen, Normen und Sicherheitsvorschriften.

- Trennen Sie das Produkt von der Versorgungsspannung.
- Demontieren Sie das Produkt.
- Entsorgen Sie das Produkt.

## Foreword

Thank you for choosing our product. It has been produced, tested and packaged with care in accordance with the applicable European regulations.

## About these operating instructions

These operating instructions are part of the product.

- Do not use the product until you have read and understood the operating instructions in full.
- Make sure that the operating instructions are available at all times for all work on and with the product.
- Pass on the operating instructions and all documents belonging to the product to all users of the product.

The manufacturer accepts no liability or warranty for any damage or consequential damage resulting from non-compliance with these operating instructions or non-compliance with the regulations, provisions and standards applicable at the place of use of the product.

## Intended use

This product is a solar-powered outdoor light. Operate the product vertically only. The solar panel is weatherproof and should be charged in direct sunlight. The battery is delivered in a partially charged state. Full capacity is available after approx. three days of operation in sunshine. To activate the product, turn the switch to 'ON'. At twilight, the product switches on automatically. A charged battery can provide a constant lighting time of up to 8 hours. Bad weather conditions can shorten the time span.







## Safety











The mounting material supplied with wall and ceiling luminaires is designed for installation on a concrete ceiling or plastered masonry. For installation on a different mounting surface, the mounting material must be adapted to the surface.

## Warranty/Guarantee







Information on the warranty can be found in our General Terms and Conditions on the Internet at [www.naeve.de](http://www.naeve.de).

## Technical data

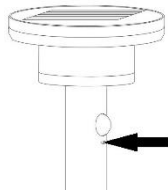
Designation	Abbreviation	Value	Pictogram	Explanation
Protection class	PC	III		This product is intended for operation with a safety transformer (max.42 V) and is operated with protective extra-low voltage.
Protection rating	IP	44		Protected against contact with tools and wires (diameter $\geq 1$ mm). Protected against water splashed from all sides.
<b>Dimensions</b>				
Length	cm	16		-
Width	cm	16		-
Height	cm	86		-
<b>Battery article</b>				
Power source	-	-		Battery-powered
Quantity	-	1	-	-
Type	-	Li-Fe-Po	-	-
Capacity	mAh	2000	-	-

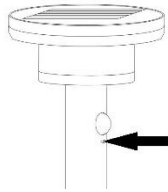
Designation	Abbreviation	Value	Pictogram	Explanation
<b>Dimming type</b>				
Dimmable	-	-		-
<b>Illuminant</b>				
Including	Incl.	-		Including
Number	-	36	-	-
Watts	W	3,3		Power
Lumen	lm	400		Light intensity
Kelvin	K	3000		Colour temperature / light colour
Lifetime	h	25.000		Hours
Switching cycles	-	15.000		-
Temperature range	°C	-20...+50		-
Beam angle	°	120		-
<b>Sensor type</b>				
Motion sensor	-	-		-
Twilight sensor	-	-		-

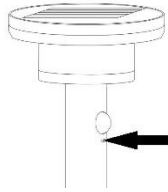
## Operation

<p><b>Setting A</b></p> 		<p>Switch on 400 lm / 10 sec 0 lm</p>
<p><b>Setting B</b></p> 		<p>Press twice 300 lm / 10 sec 20 lm</p>
<p><b>Setting C</b></p> 		<p>Press three times 50 lm</p>



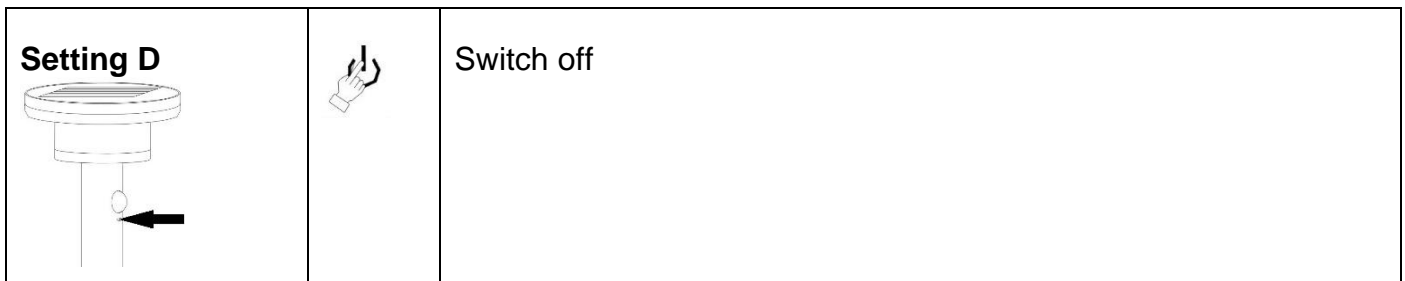

## Cleaning and care

### NOTE

#### Damage to the product

- Do not use any solvents for cleaning.
- Do not apply pressure to the solar module during cleaning.

**Non-compliance with this instruction can cause damage to property.**

- Only clean the product when it is switched off and has cooled down.
- Limit the care of luminaires to the surface only.
- Prevent moisture from getting into connection compartments or on live parts.
- Use a soft, dry cloth for cleaning.
- If the solar module is dirty, this may shorten the lighting duration.

## Troubleshooting

If the product does not work despite following the instructions, please check the following points:

- Check that the switch is set to 'On'.
- Check if the solar module is broken or damaged.

If the luminous period is short despite optimal sunlight, the battery is depleted and must be replaced. Please use rechargeable batteries of the same type only, and never use non-rechargeable (primary) batteries. The twilight switch prevents the product from functioning in daylight.

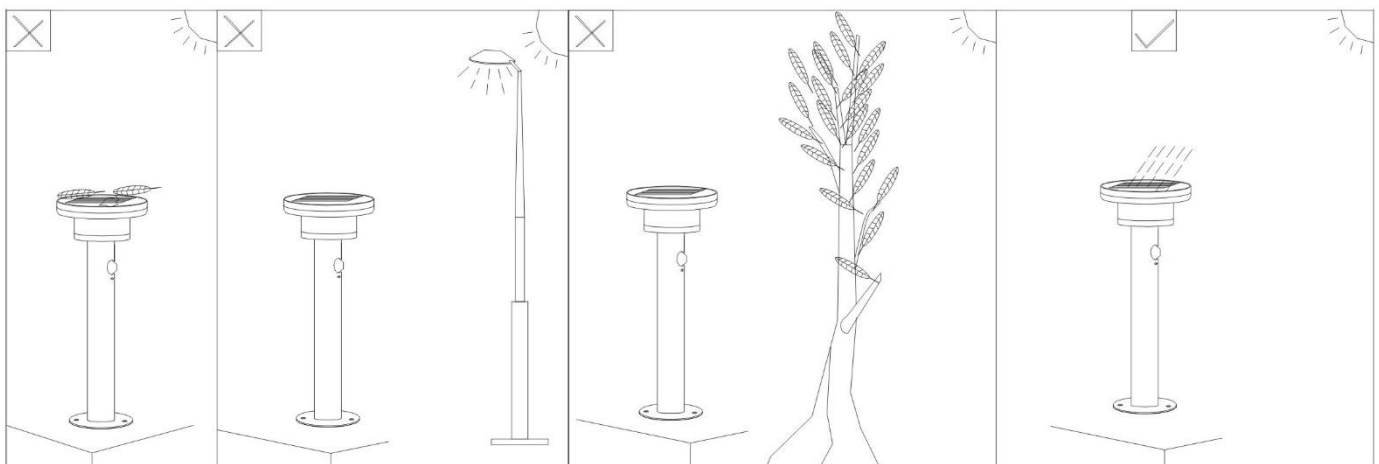

## Repair and Spare parts

### NOTE

#### Unsuitable parts

- Use original spare parts and accessories from the manufacturer only.

**Non-compliance with this instruction can cause damage to property.**

In case of complaint, contact your responsible specialist dealer or contact our service hotline directly.

- Telephone number: +49 (0)7947 9100-0
- E-mail: info@naeve.de

For technical questions, please state the order number (e.g. 16648). The order number can be found on the type plate.

#### Replaceable parts

Pictogram	Explanation
	Non-replaceable light source.

## Disposal



Do not dispose of old appliances with household waste!

If the product can no longer be used, every consumer is legally obliged to dispose of old appliances separately from household waste, e.g. at a collection point in their municipality/district. This ensures that old appliances are disposed of properly.

Dispose of the product in accordance with the applicable regulations, standards and safety instructions.

1. Disconnect the product from the power supply.
2. Disassemble the product.
3. Dispose of the product.

## Avant-propos

Nous vous remercions d'avoir choisi notre produit. Il a été produit, contrôlé et emballé avec soin dans le respect de la réglementation européenne en vigueur.

## À propos de ce manuel d'utilisation

Ce manuel d'utilisation fait partie intégrante du produit.

- Vous ne pouvez utiliser le produit qu'après avoir entièrement lu et compris le manuel d'utilisation.
- Veillez à ce que le manuel d'utilisation soit disponible à tout moment lors de tous travaux sur et avec le produit.
- Transmettez le manuel d'utilisation et tous les documents accompagnant le produit à tous les utilisateurs de ce dernier.

Pour les dommages immédiats et consécutifs engendrés par le non-respect de ce manuel d'utilisation ainsi que le non-respect des prescriptions, règles et normes en vigueur sur le lieu d'utilisation du produit, le fabricant décline toute responsabilité et n'assume aucune garantie.

## Utilisation conforme

Ce produit est une applique d'extérieur fonctionnant à l'énergie solaire. Faites fonctionner le produit uniquement à la verticale. Le module solaire résiste aux intempéries et doit être chargé à la lumière directe du soleil. L'accumulateur est livré à l'état partiellement chargé. La pleine puissance est obtenue après environ trois jours de fonctionnement à la lumière du soleil. Placez l'interrupteur sur « ON » pour activer le produit. Le produit s'allume automatiquement au crépuscule. Lorsque l'accumulateur est chargé, la durée d'éclairage en continu peut atteindre 8 heures. Lorsque les conditions météorologiques sont mauvaises, la durée peut être réduite.





## Sécurité













Le matériel de fixation fourni avec les appliques murales et les plafonniers est conçu pour le montage sur un plafond en béton ou un mur crépi. Si votre support de fixation est différent, adaptez le matériel de fixation au support.

## Garantie





Vous trouverez des informations sur la garantie dans nos Conditions générales de vente sur Internet à l'adresse [www.naeve.de](http://www.naeve.de).



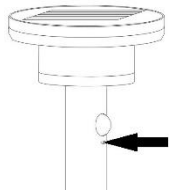

## Caractéristiques techniques

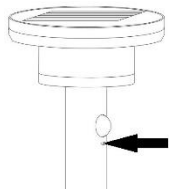
Désignation	Abréviation	Valeur	Pictogramme	Explication
Classe de protection	CP	III		Ce produit est destiné au fonctionnement avec un transformateur de sécurité (max. 42 V) et fonctionne avec une très basse tension de protection.
Indice de protection	IP	44		Protégé contre les contacts avec des outils et des fils (diamètre ≥ 1 mm). Protégé contre les projections d'eau de toutes directions.
<b>Dimensions</b>				
Longueur	cm	16		-
Largeur	cm	16		-
Hauteur	cm	86		-

Désignation	Abréviation	Valeur	Pictogramme	Explication
<b>Article à pile</b>				
Source d'alimentation	-	-		Fonctionnement sur accumulateur
Nombre	-	1	-	-
Type	-	Li-Fe-Po	-	-
Capacité	mAh	2000	-	-
<b>Type de variation</b>				
Variable	-	-		-
<b>Lampe</b>				
Inclus	Incl.	-		Compris
Nombre	-	36	-	-
Watt	W	3,3		Puissance
Lumen	lm	400		Luminosité
Kelvin	K	3000		Température de couleur / couleur de lumière
Durée de vie	h	25.000		Heures
Cycles de commutation	-	15.000		-
Plage de température	°C	-20...+50		-
Angle de rayonnement	°	120		-
<b>Type de capteur</b>				
Capteur de mouvement	-	-		-
Capteur crépusculaire	-	-		-

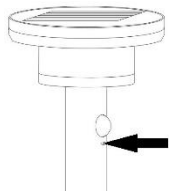
## Utilisation

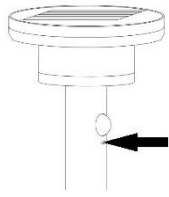
<b>Paramètre A</b> 	 	Allumer 400 lm / 10 sec 0 lm
<b>Paramètre B</b> 	 	Appuyez deux fois 300 lm / 10 sec 20 lm

<b>Paramètre C</b> 		Appuyez trois fois 50 lm
<b>Paramètre D</b> 		Éteindre

## Nettoyage et entretien

### REMARQUE

#### Endommagement du produit

- Assurez-vous de n'utiliser aucun solvant pour le nettoyage.
- Assurez-vous de n'exercer aucune pression sur le module solaire lors du nettoyage.

**Le non-respect de cette instruction peut entraîner des dommages matériels.**

- Nettoyez le produit uniquement lorsqu'il est éteint et refroidi.
- L'entretien des appliques se limite à la surface.
- Aucune humidité ne doit alors atteindre la zone des connexions ou les pièces conductrices.
- Pour le nettoyage, utilisez un chiffon doux et sec.
- Un module solaire encrassé peut réduire la durée d'éclairage.

## Dépannage

Si le produit ne fonctionne pas malgré le respect des consignes, veuillez vérifier les points suivants :

- Vérifiez si l'interrupteur est en position « ON ».
- Vérifiez que le module solaire n'est pas cassé ou endommagé.

Si la durée d'éclairage est faible malgré un rayonnement solaire optimal, l'accumulateur est épuisé et doit être remplacé. Utilisez uniquement des accumulateurs rechargeables du même type et en aucun cas des piles jetables. L'interrupteur crépusculaire empêche le fonctionnement du produit de jour.

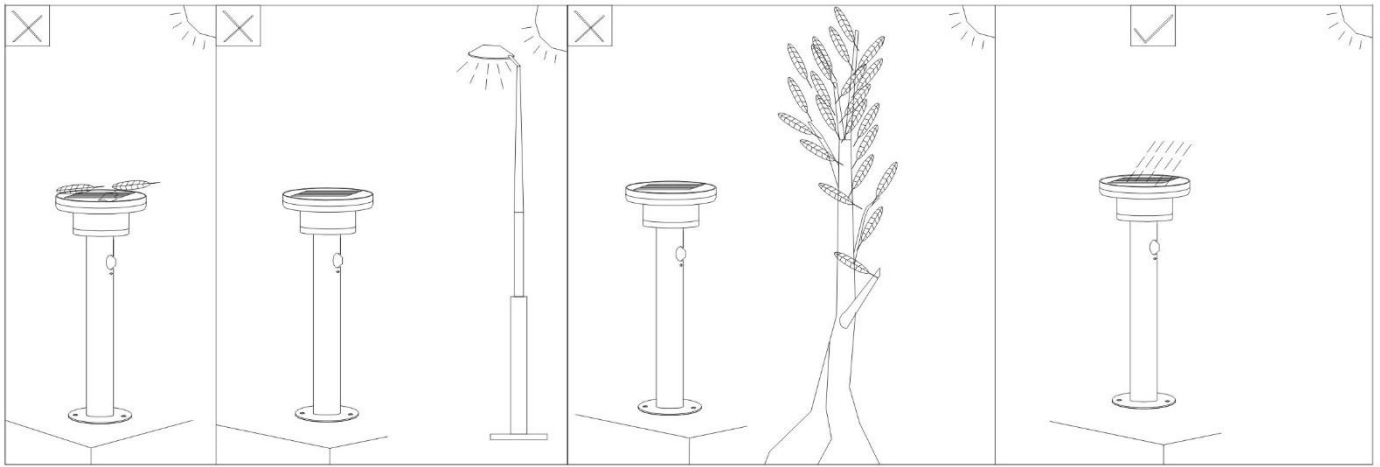

## Réparation et pièces de rechange

### REMARQUE

#### Pièces inadaptées

- Utilisez uniquement des pièces de rechange et des accessoires d'origine du fabricant.

**Le non-respect de cette instruction peut entraîner des dommages matériels.**

Pour toute réclamation, adressez-vous à votre revendeur spécialisé compétent ou directement à notre ligne téléphonique d'assistance.

- Numéro de téléphone : +49 (0)7947 9100 0
- E-mail : info@naeve.de

Pour toute question technique, veuillez indiquer le numéro de référence (par exemple 16648). Celui-ci se trouve sur la plaque signalétique.

#### Pièces remplaçables

Pictogramme	Explication
	Source lumineuse non remplaçable.

## Élimination



Les appareils usagés ne doivent pas être éliminés avec les ordures ménagères !

Si le produit ne peut plus être utilisé, chaque consommateur a l'obligation d'éliminer l'appareil usagé séparément des ordures ménagères, par exemple en le remettant à un point de collecte de sa commune/de son quartier. Cela permet de garantir l'élimination appropriée de l'appareil usagé.

Éliminez le produit conformément aux règles, normes et consignes de sécurité en vigueur.

- Mettez le produit hors tension.
- Démontez le produit.
- Éliminez le produit.

## Premessa

Vi ringraziamo per aver scelto il nostro prodotto. È stato realizzato, testato e imballato con cura conformemente alle norme europee vigenti.

## Istruzioni per l'uso

Le presenti istruzioni per l'uso fanno parte del prodotto.

- Potrete utilizzare il prodotto solo dopo averle interamente lette e comprese.
- Assicuratevi che le istruzioni per l'uso siano sempre disponibili per qualsiasi operazione legata al prodotto.
- Consegnate le istruzioni per l'uso e tutta la documentazione sul prodotto a tutti gli utilizzatori.

Il produttore declina qualsiasi responsabilità e non fornisce garanzia per danni diretti e indiretti dovuti all'inosservanza delle presenti istruzioni per l'uso, nonché all'inosservanza delle prescrizioni, disposizioni e norme vigenti sul luogo d'impiego del prodotto.

## Uso corretto

Il prodotto è una lampada a energia solare da esterno. Azionare il prodotto esclusivamente in verticale. Il pannello solare è resistente alle intemperie e si carica per effetto della radiazione solare diretta. La batteria viene fornita parzialmente carica. Il massimo rendimento sarà disponibile dopo ca. tre giorni di funzionamento sotto il sole. Portare l'interruttore su "ON", per attivare il prodotto. All'imbrunire, il prodotto si spegne automaticamente. La batteria carica consente di ottenere una durata dell'illuminazione che può arrivare fino a 8 ore. In caso di condizioni climatiche avverse, è possibile che questo lasso di tempo si riduca.







## Sicurezza











Il materiale di fissaggio fornito con le lampade da muro e da soffitto è concepito esclusivamente per montaggio su soffitti di calcestruzzo o muri intonacati. Qualora il fondo di fissaggio sia diverso, è necessario adattare il materiale di fissaggio in modo corrispondente.

## Garanzia







Per informazioni sulla garanzia, consultare le nostre Condizioni generali di contratto nel sito Internet [www.naeve.de](http://www.naeve.de).

## Specifiche tecniche

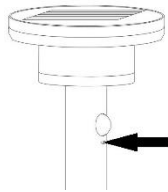

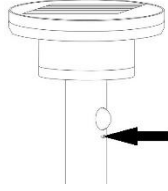
Denominazione	Sigla	Valore	Pittogramma	Spiegazione
Classe di isolamento elettrico	CI	III		Il prodotto è progettato per funzionamento su un trasformatore di sicurezza (max. 42V) e viene azionato con bassa tensione di sicurezza (SELV).
Grado di protezione	IP	44		Protetto contro il contatto con utensili e fili (diametro $\geq 1$ mm). Protetto su tutti i lati contro gli spruzzi d'acqua.
<b>Misure</b>				
Lunghezza	cm	16		-
Larghezza	cm	16		-
Altezza	cm	86		-
<b>Articolo a batteria</b>				
Fonte di alimentazione	-	-		Azionato a batteria
Quantità	-	1	-	-
Tipo	-	Li-Fe-Po	-	-
Capacità	mAh	-	-	-

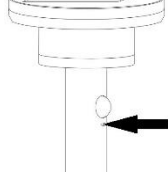
Denominazione	Sigla	Valore	Pittogramma	Spiegazione
<b>Tipo di dimmer</b>				
Dimmerabile	-	-		-
<b>Lampadine</b>				
Inclusa	Incl.	-		Fornita
Quantità	-	36	-	-
Watt	W	3,3		Potenza
Lumen	lm	400		Luminosità
Kelvin	K	3000		Temperatura del colore / colore della luce
Durata	H	25.000		ore
Cicli di attivazione	-	15.000		-
Intervallo di temperatura	°C	-20...+50		-
Angolo di emissione	°	120		-
<b>Tipo di sensore</b>				
Sensore di movimento	-	-		-
Sensore crepuscolare	-	-		-

## Uso

<p><b>Impostazione A</b></p> 	 	<p>Accendere</p> <p>400 lm / 10 secondi</p> <p>0 lm</p>
<p><b>Impostazione B</b></p> 	 	<p>Premere due volte</p> <p>300 lm / 10 secondi</p> <p>20 lm</p>
<p><b>Impostazione C</b></p> 	 	<p>Premere tre volte</p> <p>50 lm</p>

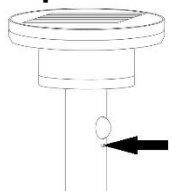

<p><b>Impostazione D</b></p> 		<p>Spegnere</p>
--	---	-----------------

## Pulizia e cura

### INDICAZIONE

#### Danno del prodotto

- Non utilizzare solventi per la pulizia del prodotto.
- Durante la pulizia, non esercitare pressione sul pannello solare.

**L'inosservanza di questa istruzione può provocare danni materiali.**

- Pulire il prodotto esclusivamente quando è spento e freddo.
- Pulire soltanto la superficie delle lampade.
- Non deve infiltrarsi umidità né nei vani di collegamento, né nei componenti che veicolano corrente.
- Per la pulizia utilizzare un panno morbido e asciutto.
- Se il pannello solare è imbrattato, è possibile che la durata dell'illuminazione si riduca.

#### Risoluzione dei guasti

Qualora, nonostante l'osservanza di tutte le indicazioni, il prodotto non funzioni, controllare i punti seguenti:

- Verificare che l'interruttore sia inserito su "on".
- Verificare che il pannello solare non sia né rotto, né danneggiato.

Se la durata d'illuminazione è ridotta nonostante la radiazione solare ottimale, significa che la batteria è scarica ed è necessario sostituirla. Utilizzare esclusivamente batterie ricaricabili dello stesso tipo, mai batterie non ricaricabili. L'interruttore crepuscolare impedisce la funzionalità del prodotto alla luce del giorno.

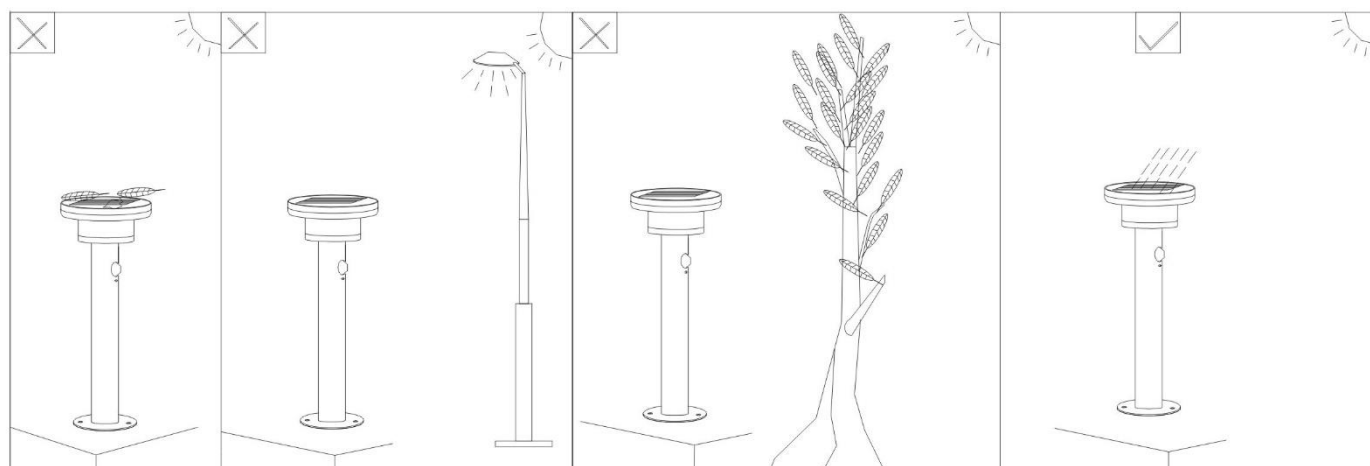

## Riparazione e ricambi

### INDICAZIONE

#### Componenti non idonei

- Utilizzare esclusivamente ricambi e accessori originali del produttore.

**L'inosservanza di questa istruzione può provocare danni materiali.**

In caso di reclami, rivolgersi al proprio rivenditore specializzato di competenza o direttamente alla nostra assistenza tecnica.

- N. di telefono: +49 (0)7947 9100 0
- E-mail: info@naeve.de

In caso di domande di natura tecnica, indicare il numero d'ordine (ad es. 16648). È riportato sulla targhetta identificativa.

#### Componenti sostituibili

Pittogramma	Spiegazione
	Sorgente luminosa non sostituibile.

## Smaltimento



I dispositivi usati non possono essere smaltiti con i rifiuti domestici!

Qualora il prodotto non sia più utilizzabile, ogni utilizzatore è tenuto per legge a smaltirlo separatamente dai rifiuti domestici, per esempio presso un punto di raccolta del suo comune/quartiere. Ciò assicura uno smaltimento corretto dei dispositivi usati.

Smaltire il prodotto in conformità alle disposizioni, norme e prescrizioni di sicurezza vigenti.

1. Staccare il prodotto dalla tensione di alimentazione.
2. Smontare il prodotto.
3. Smaltire il prodotto.

## Prólogo

Le damos las gracias por haber elegido nuestro producto. Este ha sido fabricado, comprobado y embalado con cuidado y de acuerdo con las normas europeas aplicables.

## Sobre este manual de instrucciones

Este manual de instrucciones forma parte del producto.

- No utilice el producto si no ha leído y comprendido las instrucciones en su totalidad.
- Asegúrese de que el manual de instrucciones esté siempre disponible para todos los trabajos que se lleven a cabo con y en el producto.
- Entregue el manual de instrucciones y todos los documentos relativos al producto a todos los usuarios de este.

El fabricante no acepta ninguna responsabilidad ni garantía por los daños o perjuicios derivados de la inobservancia de este manual de instrucciones o de las normas, disposiciones o reglamentos aplicables en el lugar de uso del producto.

## Uso conforme a lo previsto

Este producto es una luz exterior que funciona con energía solar. Esta solo se puede operar estando en posición vertical. El módulo solar es impermeable y se debe cargar poniéndolo bajo la luz solar directa. La batería se entrega parcialmente cargada. Esta alcanzará su capacidad total tras unos tres días de uso con luz solar. Ponga el interruptor en la posición «ON» para activar el producto. Al atardecer, este se activará automáticamente. Con la batería cargada, puede alcanzar un total de 8 horas de iluminación constante. Si las condiciones meteorológicas no son favorables, este tiempo podría verse reducido.

## Seguridad











El material de fijación suministrado con luces de pared y de techo está diseñado para su montaje en un techo de hormigón o una pared de mampostería enlucida. Si la base de fijación de la que dispone es distinta, adapte el material correspondientemente.

## Garantía legal y comercial







Encontrará más información sobre la garantía en nuestras Condiciones Generales de Contratación, en la web [www.naeve.de](http://www.naeve.de).

## Datos técnicos

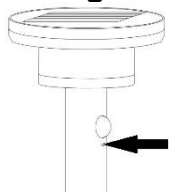
Denominación	Abreviatura	Valor	Pictograma	Explicación
Clase de protección	CP	III		Este producto está diseñado para su uso en un transformador de seguridad (máx. 42 V) y se opera con una muy baja tensión de seguridad.
Tipo de protección	IP	44		Protegido contra el contacto con herramientas y cables (diámetro $\geq 1$ mm). Protegido contra salpicaduras de agua por cualquier lado.
<b>Medidas</b>				
Longitud	cm	16		-
Ancho	cm	16		-
Altura	cm	86		-
<b>Artículos de la batería</b>				
Fuente de energía	-	-		Funcionamiento con batería
Cantidad	-	1	-	-
Tipo	-	Li-Fe-Po	-	-

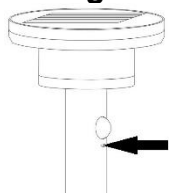
Denominación	Abreviatura	Valor	Pictograma	Explicación
Capacidad	mAh	200	-	-
<b>Tipo de atenuación</b>				
Atenuable	-	-		-
<b>Lámpara</b>				
Incluida	Incl.	-		Contenido
Número	-	36	-	-
Vatios	W	3,3		Potencia
Lumen	lm	400		Luminosidad
Kelvin	K	3000		Temperatura del color / color de la luz
Vida útil	h	25.000		Horas
Ciclos de encendido	-	15.000		-
Rango de temperaturas	°C	-20...+50		-
Ángulo de emisión	°	120		-
<b>Tipo de sensor</b>				
Sensor de movimiento	-	-		-
Sensor crepuscular	-	-		-

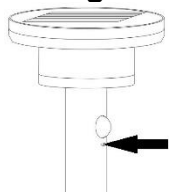
## Manejo

<p><b>Configuración A</b></p> 	 	<p>Encender</p> <p>400 lm / 10 segundos</p> <p>0 lm</p>
<p><b>Configuración B</b></p> 	 	<p>Presione dos veces</p> <p>300 lm / 10 segundos</p> <p>20 lm</p>
<p><b>Configuración C</b></p> 	 	<p>Presione tres veces</p> <p>50 lm</p>

<p><b>Configuración D</b></p> 		<p>Apagar</p>
---	---	---------------

## Limpeza y cuidados

### INDICACIÓN

#### Daños en el producto

- Asegúrese de no utilizar ningún disolvente para la limpieza.
- Asegúrese también de no ejercer ninguna presión en el módulo solar durante la limpieza.

**La inobservancia de esta indicación puede producir daños materiales.**

- Limpie el producto solo cuando esté desconectado y frío.
- Los cuidados de las lámparas se limitan a la superficie de estas.
- La humedad no debe penetrar en las cajas de conexión ni en las piezas que conducen electricidad.
- Para la limpieza, utilice un paño suave y seco.
- Un módulo solar sucio puede reducir el tiempo de iluminación.

#### Tratamiento de errores

Si a pesar de seguir todas las indicaciones el producto no funcionara, compruebe los siguientes puntos:

- Compruebe si el interruptor se halla en la posición «conectado».
- Compruebe si el módulo solar está roto o dañado.

Si a pesar de una irradiación solar óptima el tiempo de iluminación es reducido, la batería se habrá agotado y será necesario cambiarla. Utilice únicamente baterías recargables del mismo tipo y no use nunca baterías primarias. El interruptor crepuscular evita que el producto funcione con luz diurna.

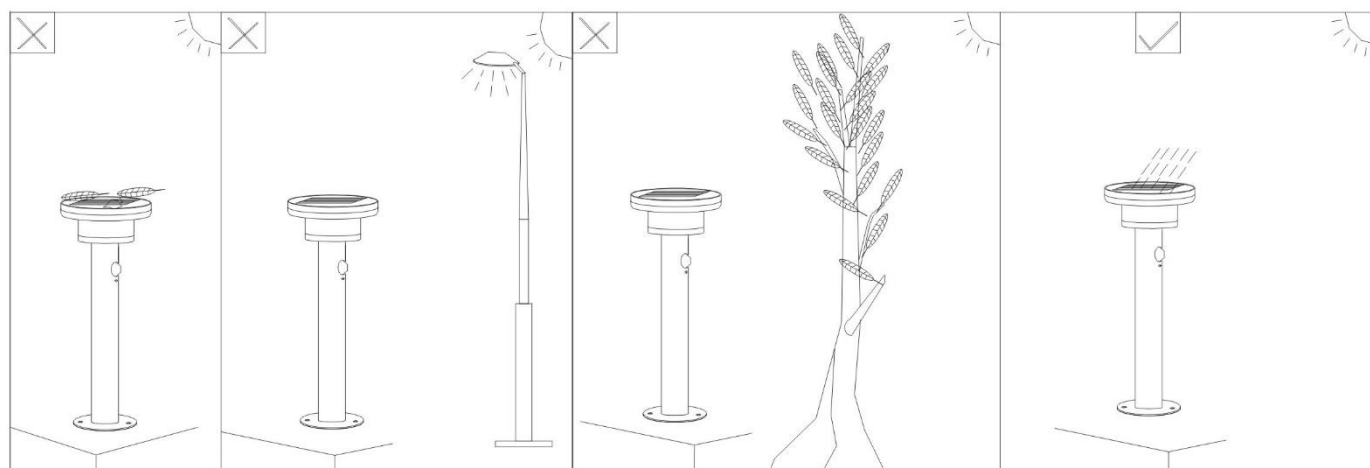

## Reparación y piezas de repuesto

### INDICACIÓN

#### Piezas inadecuadas

- Utilice únicamente piezas de repuesto y accesorios originales del fabricante.

**La inobservancia de esta indicación puede producir daños materiales.**

En caso de reclamación, diríjase a su distribuidor especializado o póngase en contacto con nuestro servicio de atención al cliente.

- Teléfono: +49 (0)7947 9100 0
- Correo electrónico: info@naeve.de

Para consultas técnicas, indique su número de pedido (por ejemplo, 16648). Lo encontrará en la placa de características.

#### Piezas reemplazables

Pictograma	Explicación
	Fuente luminosa no reemplazable.

## Eliminación



¡Los aparatos viejos no se deben eliminar con la basura doméstica!

Si el producto deja de poder utilizarse, todos los usuarios están legalmente obligados a entregar los aparatos viejos separados de la basura doméstica, por ejemplo, en un punto limpio o de recogida de su municipio/barrio. De esta forma, se garantiza que los aparatos viejos se eliminen de forma correcta.

Elimine el producto según las disposiciones, normas y reglamentos de seguridad aplicables.

1. Desconecte el producto de la tensión de alimentación.
2. Desmunte el producto.
3. Elimine el producto.

## Előszó

Köszönjük, hogy termékünket választotta. A termék gyártása, ellenőrzése és csomagolása a vonatkozó európai előírásoknak megfelelően történt.

## A kezelési útmutatóról

Ez a kezelési útmutató a termék részét képezi.

- Kizárólag akkor használja a terméket, ha a kezelési útmutatót végigolvasta és megértette.
- Gondoskodjon róla, hogy a kezelési útmutató a terméken és a termékkel végzett minden munka esetén mindig rendelkezésre álljon.
- Adja át a kezelési útmutatót és minden, a termékhez tartozó dokumentumot a termék összes felhasználójának.

A gyártó semmilyen felelősséget vagy garanciát nem vállal a jelen kezelési útmutató be nem tartásából, valamint a termék használati helyén érvényes előírások, rendelkezések és szabványok be nem tartásából eredő károkért vagy következményes károkért.

## Rendeltetészerű használat

Ez a termék napenergiával működő kültéri lámpa. Kizárólag függőleges helyzetben üzemeltesse a terméket. A napelem vízálló, melyet közvetlen napfényben kell tölteni. Az akkumulátort részlegesen feltöltött állapotban szállítjuk ki. A teljes teljesítmény kb. három napsütéses napon történő üzemeltetés után áll rendelkezésére. A termék bekapcsolásához kapcsolja a kapcsolót „ON” állásba. Alkonyatkor a termék automatikusan bekapcsol. Feltöltött akkumulátor esetén akár 8 órás folyamatos világítási időtartam elérhető. Rossz időjárási körülmények esetén ez az időszak lerövidülhet.

## Biztonság











A fali és mennyezeti lámpákhoz mellékelt rögzítőanyagok betonfödémre vagy vakolt falazatra történő felszereléshez készültek. Amennyiben más a rögzítéshez használt hordozófelület, használjon a hordozófelületnek megfelelő rögzítőanyagot.

## Jótállás / garancia



A jótállással kapcsolatban a [www.naeve.de](http://www.naeve.de) weboldalon található Általános Szerződési Feltételeinkben talál információkat.

## Műszaki adatok



Megnevezés	Rövidítés	Érték	Piktogram	Magyarázat
Érintésvédelmi osztály	véd. oszt.	III.		Ez a termék biztonsági transzformátoron (max. 42 V) történő üzemeltetésre készült, és törpefeszültséggel történik az üzemeltetése.
IP-védettség	IP	44		Apró (>1 mm) méretű szilárd tárgyak (pl. szerszámok és drótok) ellen védett. Fröccsenő víz ellen védett minden irányból.
<b>Méreték</b>				
Hosszúság	cm	16		-
Szélesség	cm	16		-
Magasság	cm	86		-
<b>Akkumulátortermekek</b>				
Áramforrás	-			Akkumulátorral üzemelő
Szám	-	1	-	-
Típus	-	Li-Fe-Po	-	-
Kapacitás	mAh	200	-	-

Megnevezés	Rövidítés	Érték	Piktogram	Magyarázat
<b>Fényerő-szabályozás típusa</b>				
Szabályozható fényerő	-	-		-
<b>Izzók</b>				
Mellékelve	tart.	-		Tartozék
Szám	-	36	-	-
Watt	W	3,3		Teljesítmény
Lumen	lm	400		Fényerősség
Kelvin	K	3000		Színhőmérséklet / fényszín
Élettartam	óra	25.000		Órák száma
Kapcsolási ciklusok	-	15.000		-
Hőmérséklet-tartomány	°C	-20...+50		-
Sugárzási szög	°	120		-
<b>Érzékelő típusa</b>				
Mozgásérzékelő	-	-		-
Szürkületi érzékelő	-	-		-

## Kezelés

<p><b>A beállítás</b></p> 		<p>Bekapcsol</p> <p>400lm / 10 másodperc</p> <p>0lm</p>
<p><b>B beállítás</b></p> 		<p>Nyomja meg kétszer</p> <p>300lm / 10 másodperc</p> <p>20lm</p>
<p><b>C beállítás</b></p> 		<p>Nyomja meg háromszor</p> <p>50lm</p>

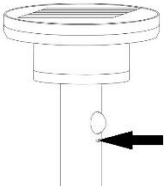

<p><b>D beállítás</b></p> 		<p>Kikapcsol</p>
---	---	------------------

## Tisztítás és ápolás

### RENDELKEZÉS

#### A termék károsodása

- Ügyeljen arra, hogy ne használjon oldószereket a tisztításhoz.
- Ügyeljen arra, hogy a tisztítás során ne fejtse ki nyomást a napelemre.

**Ennek az utasításnak a be nem tartása anyagi kárt okozhat.**

- A terméket kizárólag kikapcsolt és hideg állapotban tisztítsa.
- A lámpák ápolása a felületre korlátozódik.
- Ennek során nem szabad, hogy nedvesség jusson a csatlakozótérbe, illetve a feszültség alatt álló alkatrészekhez.
- A tisztításhoz használjon puha, száraz rongyot.
- A napelem elszennyeződése csökkentheti a világítási időtartamot.

#### Hibaelhárítás

Ha az utasítások betartása ellenére sem működik a termék, kérjük, ellenőrizze a következőket:

- Ellenőrizze, hogy a kapcsoló „BE” állásba van-e kapcsolva.
- Ellenőrizze, hogy a napelem nem törött-e vagy sérült-e.

Ha optimális napfény ellenére is rövid a világítási időtartam, akkor az akkumulátor kimerült, ki kell cserélni. Kérjük, kizárólag azonos típusú, újratölthető akkumulátorokat használjon, és soha ne használjon egyszer használatos akkumulátorokat.

A szürkületi kapcsoló megakadályozza, hogy a termék nappali fényben működjön.

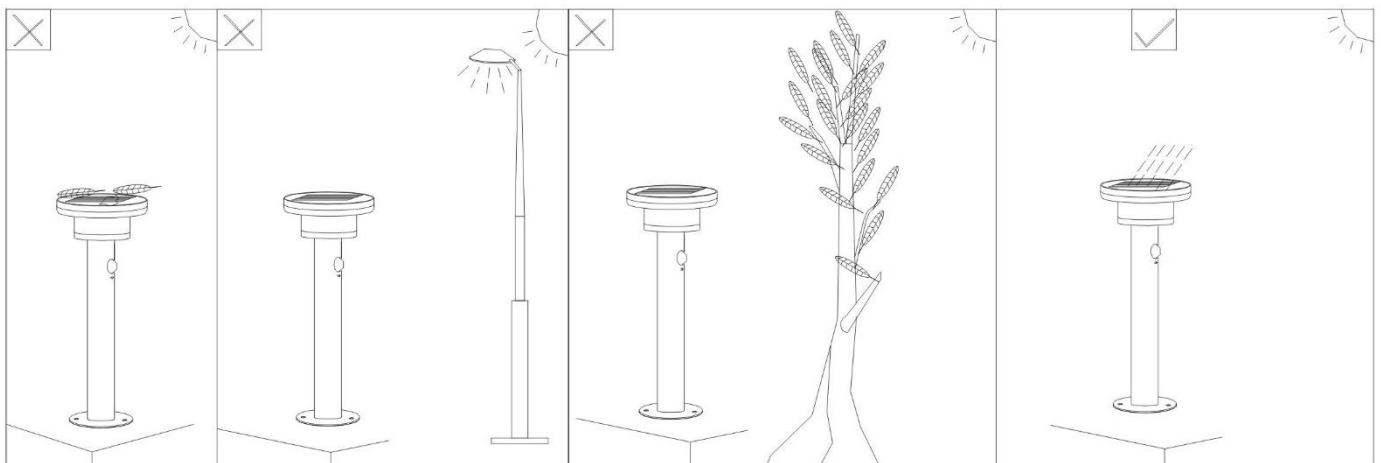

## Javítás és pótalkatrészek

### RENDELKEZÉS

#### Nem megfelelő alkatrészek

- Kizárólag a gyártó eredeti gyári pótalkatrészeit és tartozékait használja.

**Ennek az utasításnak a be nem tartása anyagi kárt okozhat.**

Panasz esetén forduljon az illetékes szakkereskedőhöz vagy közvetlenül a szervizforródrótunkhoz.

- Telefonszám: +49 (0)7947 9100 0
- E-mail: info@naeve.de

Műszaki kérdések esetén adja meg a rendelési számot (például: 16648). Ezt a típustáblán találja meg.

#### Cserélhető alkatrészek

Piktogram	Magyarázat
	Nem kicserélhető fényforrás.

## Ártalmatlanítás



Tilos a hulladéknak minősülő berendezéseket a háztartási hulladékba dobni!

Amennyiben a termék már nem használható, minden fogyasztó törvényi kötelessége a hulladéknak minősülő berendezéseket a háztartási hulladéktól elkülönítve, például saját települése/városrésze hulladékgyűjtő udvarában leadni. Ezzel biztosítható a hulladéknak minősülő berendezések szakszerű ártalmatlanítása.

A terméket a vonatkozó rendelkezéseknek, szabványoknak és biztonsági előírásoknak megfelelően ártalmatlanítsa.

1. Válassza le a terméket a tápfeszültségről.
2. Szerelje le a terméket.
3. Ártalmatlanítsa a terméket.

## Wstęp

Dziękujemy za wybór i zakup naszego produktu. Został on starannie wyprodukowany, sprawdzony i zapakowany zgodnie z obowiązującymi przepisami europejskimi.

## O niniejszej instrukcji obsługi

Niniejsza instrukcja obsługi jest częścią produktu.

- Produkt wolno użytkować dopiero po przeczytaniu ze zrozumieniem pełnej instrukcji obsługi.
- Instrukcja obsługi musi być stale dostępna podczas wszelkich prac przy produkcie i z użyciem produktu.
- Instrukcję obsługi i wszelkie dokumenty związane z produktem należy przekazać wszystkim użytkownikom produktu.

Producent nie ponosi odpowiedzialności za szkody bezpośrednie i pośrednie, powstałe wskutek nieprzestrzegania niniejszej instrukcji obsługi oraz nieprzestrzegania przepisów, regulacji i norm obowiązujących w miejscu użytkowania produktu.

## Użytkowanie zgodne z przeznaczeniem

Niniejszy produkt to słoneczna lampa zewnętrzna. Produkt wolno użytkować wyłącznie pionowo. Moduł solarny jest odporny na warunki atmosferyczne i ładuje się w trakcie bezpośredniego nasłonecznienia. W chwili zakupu akumulator jest naładowany tylko częściowo. Pełną wydajność można uzyskać po upływie ok. trzech dni użytkowania w warunkach nasłonecznienia. Ustawić przełącznik na „ON”, aby przełączyć produkt w stan aktywności. Po zapadnięciu zmierzchu produkt będzie włączać się automatycznie. Przy naładowanym akumulatorze lampa może świecić niezmiennie do 8 godzin. W przypadku złych warunków atmosferycznych czas świecenia może być krótszy.

## Bezpieczeństwo

Materiały mocujące dołączone do lamp sufitowych i ściennych są przeznaczone do montażu w suficie betonowym lub innym otynkowanym murze. W przypadku mocowania na innym podłożu należy dobrać materiały mocujące odpowiednio do podłoża.

## Rękojmia / gwarancja





Informacje o gwarancji można znaleźć w naszych ogólnych warunkach handlowych pod adresem [www.naeve.de](http://www.naeve.de).

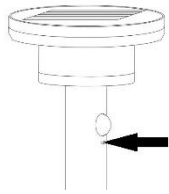

## Dane techniczne

Określenie	Skrót	Wartość	Piktogram	Objaśnienie
Klasa ochronności	KO	III		Produkt jest przeznaczony do użytkowania z transformatorem bezpieczeństwa (maks. 42 V) i zasilany bezpiecznym napięciem obniżonym.
Stopień ochrony	IP	44		Ochrona przed porażeniem przy dotknięciu narzędziem i drutem (o średnicy $\geq 1$ mm). Ochrona przed bryzgami wody z dowolnego kierunku.
<b>Wymiary</b>				
Długość	cm	16		-
Szerokość	cm	16		-
Wysokość	cm	86		-
<b>Baterie</b>				
Źródło energii	-	-		Zasilanie akumulatorowe
Liczba	-	1	-	-
Typ	-	Li-Fe-Po	-	-
Pojemność	mAh	2000	-	-

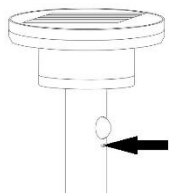
Określenie	Skrót	Wartość	Piktogram	Objaśnienie
<b>Rodzaj przyciemniania</b>				
Możliwość przyciemnienia	-	-		-
<b>Źródło światła</b>				
W komplecie	Jest	-		Zawartość w komplecie
Numer	-	36	-	-
Watt	W	3,3		Moc
Lumen	lm	400		Jasność światła
Kelwin	K	3000		Temperatura barwowa / barwa światła
Czas użytkowania	godz.	25.000		Liczba godzin
Cykle przełączania	-	15.000		-
Zakres temperatury	°C	-20...+50		-
Kąt rozsyłu światła	°	120		-
<b>Rodzaj czujnika</b>				
Czujnik ruchu	-	-		-
Czujnik zmierzchowy	-	-		-

## Obsługa

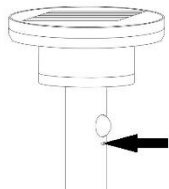
<p><b>Ustawienie A</b></p> 	 	<p>Włączyć</p> <p>400 lm / 10 s</p> <p>0 lm</p>
<p><b>Ustawienie B</b></p> 	 	<p>Naciśnij dwukrotnie</p> <p>300 lm / 10 s</p> <p>20 lm</p>
<p><b>Ustawienie C</b></p> 	 	<p>Naciśnij trzy razy</p> <p>50 lm</p>

<p><b>Ustawienie D</b></p> 		<p><b>Wyłączyć</b></p>
--	---	------------------------

## Czyszczenie i dbałość o produkt

### NOTYFIKACJA

#### Ryzyko uszkodzenia produktu

- Zadbaj, aby do czyszczenia nie były używane rozpuszczalniki.
- Podczas czyszczenia nie wolno wywierać nacisku na moduł solarny.

#### Zignorowanie zalecenia może skutkować uszkodzeniami materialnymi.

- Produkt wolno czyścić tylko po uprzednim wyłączeniu i ostygnięciu.
- Dbałość o lampy ogranicza się jedynie do ich powierzchni zewnętrznej.
- Do punktów połączeń i części pod napięciem nie może dostać się wilgoć.
- Do czyszczenia używać miękkiej i suchej ściereczki.
- Zanieczyszczenie modułu solarnego może spowodować skrócenie czasu świecenia.

#### Usuwanie usterek

Jeśli mimo przestrzegania podanych wskazówek produkt nie będzie działać, należy sprawdzić następujące punkty:

- Sprawdzić, czy przełącznik jest ustawiony na „ON”.
- Sprawdzić, czy moduł solarny nie jest pęknięty lub uszkodzony.

Krótki czas świecenia mimo optymalnego nasłonecznienia wskazuje na wyczerpanie akumulatora i konieczność jego wymiany. Używać tylko akumulatorów takiego samego typu z możliwością ładowania i w żadnym wypadku nie używać baterii jednorazowych.

Czujnik zmierzchowy zapobiega włączaniu się produktu przy świetle dziennym.

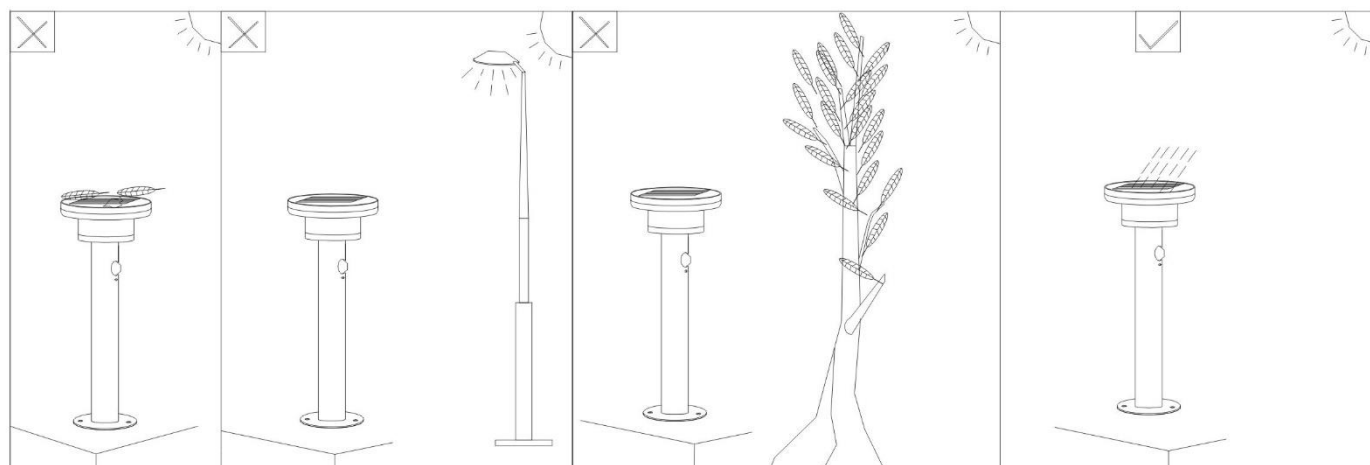

## Naprawa i części zamienne

### NOTYFIKACJA

#### Nieodpowiednie części

- Używać wyłącznie oryginalnych części zamiennych i akcesoriów producenta.

**Zignorowanie zalecenia może skutkować uszkodzami materialnymi.**

W przypadku reklamacji należy zwrócić się do właściwego punktu sprzedaży lub skontaktować się bezpośrednio z naszą infolinią serwisową.

- Numer telefonu: +49 (0)7947 9100 0
- E-mail: info@naeve.de

W przypadku pytań technicznych podać numer katalogowy (na przykład 16648). Numer znajduje się na tabliczce znamionowej.

#### Części podlegające wymianie

Piktogram	Objaśnienie
	Źródło światła niepodlegające wymianianiu.

## Utylizacja



Zużytych urządzeń nie wolno wyrzucać z odpadami domowymi!

Jeżeli produkt nie nadaje się już do użytku, użytkownik jest ustawowo zobowiązany przekazać zużyte urządzenie na przykład do punktu zbiórki odpadów prowadzonego przez samorząd. Gwarantuje to, że zużyte urządzenia zostaną poddane fachowej utylizacji.

Produkt należy usuwać zgodnie z obowiązującymi regulacjami, normami i przepisami bezpieczeństwa.

1. Odłączyć produkt od napięcia zasilającego.
2. Zdemontować produkt.
3. Przekazać produkt do utylizacji.