

# BELLEZA

2085658

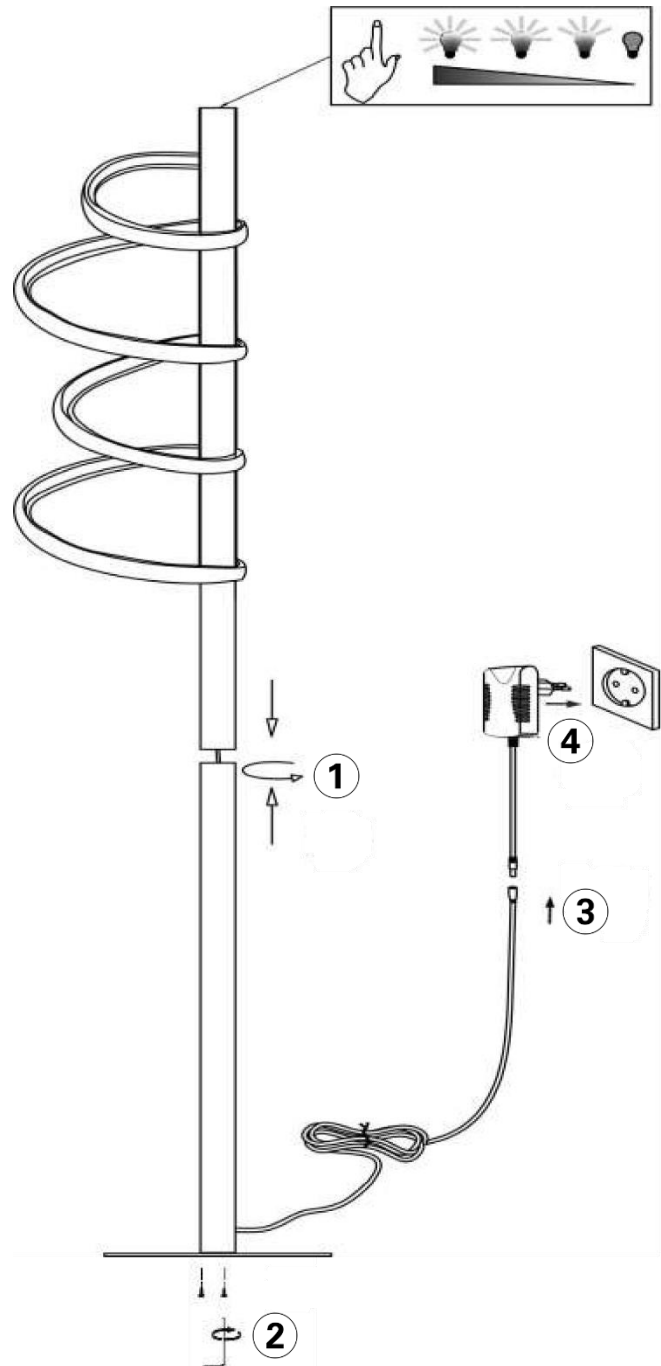

## Vorwort

Wir danken Ihnen, dass Sie sich für unser Produkt entschieden haben. Es wurde mit Sorgfalt nach den geltenden europäischen Vorschriften produziert, geprüft und verpackt.

## Über diese Bedienungsanleitung

Diese Bedienungsanleitung ist Teil des Produkts.

- Bitte lesen Sie diese Bedienungsanleitung vor Verwendung des Produkts vollständig durch.
- Stellen Sie sicher, dass die Bedienungsanleitung für alle Arbeiten an und mit dem Produkt jederzeit verfügbar ist.
- Geben Sie die Bedienungsanleitung und alle zum Produkt gehörenden Unterlagen an alle Benutzer des Produkts weiter.

Für Schäden und Folgeschäden, die durch Nichtbeachtung dieser Bedienungsanleitung sowie Nichtbeachten der am Einsatzort des Produkts geltenden Vorschriften, Bestimmungen und Normen entstehen, übernimmt der Hersteller keinerlei Haftung oder Gewährleistung.

## Bestimmungsgemäße Verwendung





Andere Verwendungen oder Veränderungen des Produkts gelten als nicht bestimmungsgemäß und können zu Risiken wie Verletzungen und Beschädigungen führen. Für aus bestimmungswidriger Verwendung entstandene Schäden übernimmt der Hersteller keine Haftung.













- Das Produkt ist für den Betrieb in allen Ländern der EU zugelassen.
- Das Produkt ist für den Betrieb im Innenbereich bestimmt.
- Das Produkt ist nur für den Einsatz in privaten Haushalten und nicht für den kommerziellen Gebrauch vorgesehen.
- Das Produkt darf nicht in der Verpackung ans Stromnetz angeschlossen werden.
- Stellen Sie vor Verwendung des Produkts sicher, dass das Produkt für die von Ihnen vorgesehene Verwendung geeignet ist.

## Gewährleistung / Garantie

Informationen zur Gewährleistung finden Sie in unseren Allgemeinen Geschäftsbedingungen im Internet unter [www.naeve.de](http://www.naeve.de).

## Technische Daten

| Bezeichnung            | Einheit | Wert                     | Piktogramm  | Erläuterung  |
|------------------------|---------|--------------------------|---|--|
| <b>Farbe</b>           |         |                          |   |  |
| Produktfarbe           | -       | schwarz /<br>gold / weiß | -   | -  |
| Netzkabelfarbe         | -       | schwarz                  | -   | -  |
| <b>Maße</b>            |         |                          |   |  |
| Gesamthöhe             | cm      | 140                      |  | -  |
| Gesamtdurchmesser      | cm      | 22                       |  | -  |
| Netzkabellänge         | cm      | 180                      |  | -  |
| <b>Material</b>        |         |                          |   |  |
| Produktmaterial        | -       | Metall /<br>Kunststoff   | -   | -  |
| <b>Schutzmaßnahmen</b> |         |                          |   |  |
| Schutzart              | IP      | 20                       |  | Geschützt gegen Berührungen mit dem Finger.<br>Kein Schutz vor Wasser. |

| Bezeichnung                                | Einheit | Wert    | Piktogramm   | Erläuterung  |
|--|---------|---------|--|--|
| Schutzklasse                               | SK      | II      |   | Dieses Produkt ist besonders isoliert und darf nicht an den Schutzleiter angeschlossen werden. |
| <b>Funktionen</b>                          |         |         |  |  |
| Netzbetrieb                                | -       | -       | -  | -  |
| Gesamtleistung Watt                        | W       | 15      |   | -  |
| Gesamtleistung Lumen                       | lm      | 2200    |   | Lichthelligkeit  |
| Netzspannung                               | V~      | 220-240 |   | Eingangsspannung   |
| Frequenz                                   | Hz      | 50      |   | -  |
| <b>Dimmart</b>                             |         |         |  |  |
| Stufenweise dimmbar per Berührungsschalter | -       | -       |   | -  |
| <b>Gewicht</b>                             |         |         |  |  |
| Produktgewicht                             | kg      | 2,9     | -  | -  |
| <b>Leuchtmittel</b>                        |         |         |  |  |
| Enthalten                                  | -       | -       |   | -  |
| Nicht wechselbar                           | -       | -       | -  | -  |
| Energieeffizienzklasse                     | -       | D       |   | Dieses Produkt enthält eine Lichtquelle mit der Energieeffizienzklasse "D".                    |
| Kelvin                                     | K       | 2800    |   | Farbtemperatur (warmweiß)  |
| Farbwiedergabeindex                        | Ra      | 80      |   | -  |
| Nennleistungsdauer                         | h       | 20.000  |   | -  |
| Abstrahlwinkel                             | °       | 120     |  | -  |
| <b>Netzteil</b>                            |         |         |  |  |
| Ausgangsspannung                           | V / DC  | 24      | -  | -  |
| Maximaler Ausgangsstrom (max.)             | mA      | 750     | -  | -  |

## Lieferumfang

- Bedienungsanleitung
- Leuchte
- Netzteil

## Montage



### GEFAHR

#### Elektrischer Schlag

- Unterbrechen Sie vor Beginn der Arbeiten die Netzspannung oder Netzstecker.
- Ziehen Sie nicht den Netzstecker am Kabel raus, sondern direkt am Netzstecker.
- Stellen Sie sicher, dass durch elektrisch leitfähige Gegenstände oder Medien keine Gefährdungen ausgehen können.
- Stellen Sie sicher, dass durch die Art der elektrischen Installation der Schutz gegen elektrischen Schlag (Schutzklasse, Schutzisolierung) nicht vermindert wird.
- Stellen Sie sicher, dass das Kabel weder zu stark gebogen noch gequetscht wird.

**Nichtbeachtung dieser Anweisungen führt zu Tod oder schweren Verletzungen.**

## Bedienung

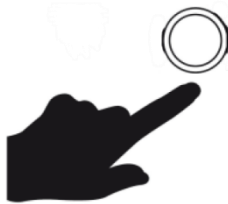

Das Produkt ist über einen Berührungssensor in drei Stufen dimmbar.

## Reinigung und Pflege



### GEFAHR

#### Elektrischer Schlag

- Unterbrechen Sie vor Beginn der Arbeiten die Netzspannung oder Netzstecker.
- Ziehen Sie nicht den Netzstecker am Kabel raus, sondern direkt am Netzstecker.
- Stellen Sie sicher, dass keine Feuchtigkeit in Anschlussräume oder an stromführende Teile gelangt.

**Nichtbeachtung dieser Anweisungen führt zu Tod oder schweren Verletzungen.**

### HINWEIS

#### Beschädigung des Produkts

- Stellen Sie sicher, dass zur Reinigung keine Lösungsmittel verwendet werden.

**Nichtbeachtung dieser Anweisung kann zu Sachschäden führen.**

- Verwenden Sie zur Reinigung ein weiches und trockenes Tuch.
- Bei starker Verschmutzung verwenden Sie zur Reinigung ein weiches und leicht befeuchtetes Tuch.

## Reparatur und Ersatzteile

### HINWEIS

#### Ungeeignete Teile

- Verwenden Sie nur Original-Ersatz- und Zubehörteile des Herstellers.

**Nichtbeachtung dieser Anweisung kann zu Sachschäden führen.**

Bei Reklamationen wenden Sie sich an Ihren zuständigen Fachhändler oder direkt an unsere Service-Hotline.

- Telefonnummer: +49 (0)7947 9100 0
- Email: info@naeve.de

Geben Sie bei technischen Fragen die sieben-stellige Artikelnummer sowie die fünfstelligen Bestellnummer (beispielsweise 1234567 / 16999) an. Diese finden Sie auf dem Typenschild.

#### Austauschbare Teile

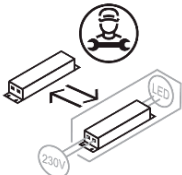
| Piktogramm   | Erläuterung                                       |
|--|---|
|   | Lichtquelle nicht auswechselbar.                  |
|  | Betriebsgerät auswechselbar durch eine Fachkraft. |

## Entsorgung



Altgeräte dürfen nicht in den Hausmüll!

Sollte das Produkt nicht mehr benutzt werden können, so ist jeder Verbraucher gesetzlich verpflichtet, Altgeräte getrennt vom Hausmüll, beispielsweise bei einer Sammelstelle seiner Gemeinde/seines Stadtteils, abzugeben. Damit wird gewährleistet, dass Altgeräte fachgerecht entsorgt werden.

Entsorgen Sie das Produkt nach den geltenden Bestimmungen, Normen und Sicherheitsvorschriften, die in Ihrem Land gelten.

1. Trennen Sie das Produkt von der Versorgungsspannung.
2. Demontieren Sie das Produkt.
3. Entsorgen Sie das Produkt.

# EN

## Foreword

Thank you for choosing our product. It has been produced, tested and packaged with care in accordance with the applicable European regulations.

## About these operating instructions

These operating instructions are part of the product.

- Please read these operating instructions in full before using the product.
- Make sure that the operating instructions are available at all times for all work on and with the product.
- Pass on the operating instructions and all documents belonging to the product to all users of the product.

The manufacturer accepts no liability or warranty for any damage or consequential damage resulting from non-compliance with these operating instructions or non-compliance with the regulations, provisions and standards applicable at the place of use of the product.

## Intended use





Other uses or modifications of the product are considered improper and can lead to risks such as injury and damage. The manufacturer accepts no liability for damage resulting from improper use.











- The product is approved for use in all EU countries.
- The product is intended for use indoors.
- The product is intended for use in private households only and not for commercial use.
- Do not connect the product to the mains when it is in its packaging.
- Before using the product, make sure that it is suitable for your intended use.

## Warranty/Guarantee

Information on the warranty can be found in our General Terms and Conditions on the Internet at [www.naeve.de](http://www.naeve.de).

## Technical data

| Designation                | Unit | Value                | Pictogram   | Explanation  |
|----------------------------|------|----------------------|---|--|
| <b>Colour</b>              |      |                      |   |  |
| Product colour             | -    | black / gold / white | -   | -  |
| Mains cable colour         | -    | black                | -   | -  |
| <b>Dimensions</b>          |      |                      |   |  |
| Total height               | cm   | 140                  |  | -  |
| Total diameter             | cm   | 22                   |  | -  |
| Mains cable length         | cm   | 180                  |  | -  |
| <b>Material</b>            |      |                      |   |  |
| Product material           | -    | Metal / Plastic      | -   | -  |
| <b>Protective measures</b> |      |                      |   |  |
| Protection rating          | IP   | 20                   |  | Protected against contact with fingers. No protection against water.                             |
| Protection class           | PC   | II                   |  | This product is specially insulated and must not be connected to the protective earth conductor. |
| <b>Functions</b>           |      |                      |   |  |
| Mains operation            | -    | -                    | -   | -  |

| Designation                        | Unit   | Value   | Pictogram   | Explanation  |
|------------------------------------|--------|---------|---|--|
| Total performance: watts           | W      | 15      |  | -  |
| Total performance: lumens          | lm     | 2200    |  | Light intensity  |
| Supply voltage                     | V~     | 220–240 |  | Input voltage  |
| Frequency                          | Hz     | 50      |  | -  |
| <b>Dimming type</b>                |        |         |   |  |
| Gradually dimmable by touch switch | -      | -       |  | -  |
| <b>Weight</b>                      |        |         |   |  |
| Product weight                     | kg     | 2,9     | -   | -  |
| <b>Illuminant</b>                  |        |         |   |  |
| Excluded                           | -      | -       |  | -  |
| Non-replaceable                    | -      | -       | -   | -  |
| Energy efficiency class            | -      | D       |  | This product contains a light source with energy efficiency class 'D'. |
| Kelvin                             | K      | 2800    |  | Color temperature (warm white)   |
| Colour rendering index             | Ra     | 80      |  | -  |
| Rated output duration              | h      | 20,000  |  | -  |
| Beam angle                         | °      | 120     |  | -  |
| <b>Mains adapter</b>               |        |         |   |  |
| Output voltage                     | V / DC | 24      | -   | -  |
| Maximum output current (max.)      | mA     | 750     | -   | -  |

## Scope of delivery

- Operating instructions
- Lights
- Mains adapter

## Installation



**DANGER**

### Electric shock

- Disconnect the mains voltage or mains plug before starting work.
- Do not unplug the mains plug by pulling the cable, always take hold of the mains plug directly.
- Make sure that no hazards can be caused by electrically conductive objects or media.
- Make sure that the type of electrical installation does not reduce the protection against electric shock (protection class, protective insulation).
- Make sure that the cable is not bent excessively or crushed.

**Non-compliance with these instructions will result in serious or fatal injury.**

## Operation

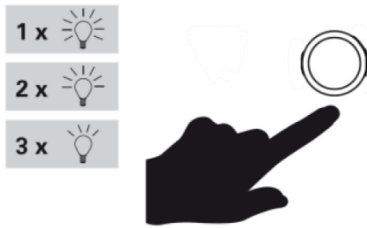

The product can be dimmed in three stages via a touch sensor.

## Cleaning and care



### DANGER

#### Electric shock

- Disconnect the mains voltage or mains plug before starting work.
- Do not unplug the mains plug by pulling the cable, always take hold of the mains plug directly.
- Make sure that no moisture from gets into connection compartments or on live parts.

**Non-compliance with these instructions will result in serious or fatal injury.**

### NOTE

#### Damage to the product

- Do not use any solvents for cleaning.

**Non-compliance with this instruction can cause damage to property.**

- Use a soft, dry cloth for cleaning.
- In case of severe soiling, use a soft and slightly damp cloth to clean the product.

## Repairs and spare parts

### NOTE

#### Unsuitable parts

- Use original spare parts and accessories from the manufacturer only.

**Non-compliance with this instruction can cause damage to property.**

In case of complaint, contact your responsible specialist dealer or contact our service hotline directly.

- Telephone number: +49 (0)7947 9100-0
- E-mail: [info@naeve.de](mailto:info@naeve.de)

For technical questions, please state the seven-digit item number as well as the five-digit order number (for example 1234567 / 16999). The order number can be found on the type plate.

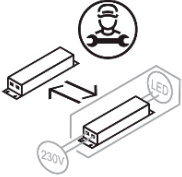

## Replaceable parts

| Pictogram   | Explanation                                    |
|---|--|
|  | Light source not replaceable.                  |
|  | Control unit replaceable by skilled personnel. |

## Disposal



Do not dispose of old appliances with household waste!

If the product can no longer be used, every consumer is legally obliged to dispose of old appliances separately from household waste, e.g. at a collection point in their municipality/district. This ensures that old appliances are disposed of properly.

Dispose of the product in accordance with the applicable regulations, standards and safety instructions in your country.

1. Disconnect the product from the power supply.
2. Disassemble the product.
3. Dispose of the product.

## Avant-propos

Nous vous remercions d'avoir choisi notre produit. Il a été produit, contrôlé et emballé avec soin dans le respect de la réglementation européenne en vigueur.

## À propos de ce manuel d'utilisation

Ce manuel d'utilisation fait partie intégrante du produit.

- Merci de lire intégralement le présent manuel d'utilisation avant d'utiliser le produit.
- Veillez à ce que le manuel d'utilisation soit disponible à tout moment lors de tous travaux sur et avec le produit.
- Transmettez le manuel d'utilisation et tous les documents accompagnant le produit à tous les utilisateurs de ce dernier.

Pour les dommages immédiats et consécutifs engendrés par le non-respect de ce manuel d'utilisation ainsi que le non-respect des prescriptions, règles et normes en vigueur sur le lieu d'utilisation du produit, le fabricant décline toute responsabilité et n'assume aucune garantie.

## Utilisation conforme

Toute autre utilisation ou modification apportée au produit est considérée comme non conforme et peut présenter des risques comme des blessures et des dommages. Le fabricant décline toute responsabilité pour les dommages causés par une utilisation non conforme.











- Ce produit est agréé pour être utilisé dans tous les pays de l'UE.
- Ce produit est destiné à un fonctionnement en intérieur.
- Le produit est prévu uniquement pour une utilisation par les particuliers et non pour un usage commercial.
- Le produit ne doit pas être raccordé au réseau électrique dans son emballage.
- Avant d'utiliser le produit, assurez-vous que le produit est adapté à l'utilisation que vous prévoyez d'en faire.

## Garantie

Vous trouverez des informations sur la garantie dans nos Conditions générales de vente sur Internet à l'adresse [www.naeve.de](http://www.naeve.de).

## Caractéristiques techniques

| Désignation                  | Unité | Valeur            | Pictogramme | Explication   |
|------------------------------|-------|-------------------|-------------|---|
| <b>Couleur</b>               |       |                   |             |   |
| Couleur du produit           | -     | noir / or / blanc | -           | -   |
| Couleur du câble secteur     | -     | blanc             | -           | -   |
| <b>Dimensions</b>            |       |                   |             |   |
| Hauteur totale               | cm    | 140               |             | -   |
| Diamètre total               | cm    | 22                |             | -   |
| Longueur du câble réseau     | cm    | 180               |             | -   |
| <b>Matériau</b>              |       |                   |             |   |
| Matériau du produit          | -     | Métal / Plastique | -           | -   |
| <b>Mesures de protection</b> |       |                   |             |   |
| Indice de protection         | IP    | 20                |             | Protégé contre les contacts avec le doigt. Aucune protection contre l'eau.                      |
| Classe de protection         | CP    | II                |             | Ce produit est particulièrement isolé et ne doit pas être raccordé au conducteur de protection. |

| Désignation  | Unité     | Valeur       | Pictogramme   | Explication  |
|--|-----------|--------------|---|--|
| <b>Fonctions</b>                                   |           |              |   |  |
| Fonctionnement secteur                             | -         | -            | -   | -  |
| Puissance totale en watts                          | W         | 15           |  | -  |
| Puissance totale en lumens                         | lm        | 2200         |  | Luminosité   |
| Tension d'alimentation                             | V~        | de 220 à 240 |  | Tension d'entrée   |
| Fréquence  | Hz        | 50           |  | -  |
| <b>Type de variation</b>                           |           |              |   |  |
| Graduable progressivement par interrupteur tactile | -         | -            |  | -  |
| <b>Poids</b>                                       |           |              |   |  |
| Poids du produit                                   | en kg     | 2,9          | -   | -  |
| <b>Lampe</b>                                       |           |              |   |  |
| Non compris  | -         | -            |  | -  |
| Non échangeable                                    | -         | -            | -   | -  |
| Classe d'efficacité énergétique                    | -         | D            |  | Ce produit contient une source lumineuse de classe d'efficacité énergétique « D ». |
| Kelvin   | K         | 2800         |  | Température de couleur (blanc chaud)   |
| Indice de rendu des couleurs                       | IRC       | 80           |  | -  |
| Durée de la puissance nominale                     | en h      | 20 000       |  | -  |
| Angle de rayonnement                               | °         | 120          |  | -  |
| <b>Alimentation électrique</b>                     |           |              |   |  |
| Tension de sortie                                  | en V / CC | 24           | -   | -  |
| Courant de sortie maximum (maxi.)                  | en mA     | 750          | -   | -  |

## Étendue de la livraison

- Manuel d'utilisation
- Luminaire
- Alimentation électrique

## Montage



**DANGER**

### Choc électrique

- Avant de démarrer les travaux, coupez la tension d'alimentation ou débranchez la prise d'alimentation.
- Ne débranchez pas la prise d'alimentation en tirant sur le câble, mais saisissez pour cela la prise directement.
- Assurez-vous qu'aucun danger ne peut émaner d'objets ou produits conducteurs.
- Assurez-vous que la protection contre les chocs électriques (classe de protection, isolation de protection) n'est pas atténuée par le type d'installation électrique.
- Veillez à ce que le câble ne soit ni trop plié, ni écrasé.

**Le non-respect de ces instructions entraîne la mort ou des blessures graves.**

## Utilisation

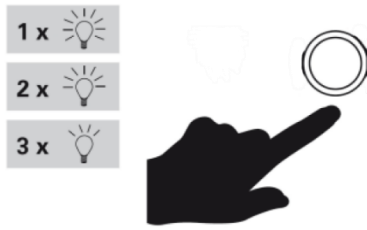

Le produit peut être atténué en trois étapes via un capteur tactile.

## Nettoyage et entretien



### DANGER

#### Choc électrique

- Avant de démarrer les travaux, coupez la tension d'alimentation ou débranchez la prise d'alimentation.
- Ne débranchez pas la prise d'alimentation en tirant sur le câble, mais saisissez pour cela la prise directement.
- Assurez-vous qu'aucune humidité ne pénètre alors dans le compartiment des raccords ni les pièces conductrices.

**Le non-respect de ces instructions entraîne la mort ou des blessures graves.**

### REMARQUE

#### Endommagement du produit

- Assurez-vous de n'utiliser aucun solvant pour le nettoyage.

**Le non-respect de cette instruction peut entraîner des dommages matériels.**

- Pour le nettoyage, utilisez un chiffon doux et sec.
- En cas de fort encrassement, utilisez un chiffon doux légèrement humide pour le nettoyage.

## Réparation et pièces de rechange

### REMARQUE

#### Pièces inadaptées

- Utilisez uniquement des pièces de rechange et des accessoires d'origine du fabricant.

**Le non-respect de cette instruction peut entraîner des dommages matériels.**

Pour toute réclamation, adressez-vous à votre revendeur spécialisé compétent ou directement à notre ligne téléphonique d'assistance.

- Numéro de téléphone : +49 (0)7947 9100 0
- E-mail : [info@naeve.de](mailto:info@naeve.de)

Pour toute question technique, veuillez indiquer le numéro de référence à sept chiffres ainsi que le numéro de commande à cinq chiffres (par exemple 1234567 / 16999). Celui-ci se trouve sur la plaque signalétique.

## Pièces remplaçables

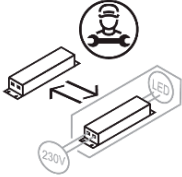
| Pictogramme   | Explication                                    |
|---|--|
|  | Source lumineuse non remplaçable.              |
|  | Ballast remplaçable par un ouvrier spécialisé. |

## Élimination



Les appareils usagés ne doivent pas être éliminés avec les ordures ménagères !

Si le produit ne peut plus être utilisé, chaque consommateur a l'obligation d'éliminer l'appareil usagé séparément des ordures ménagères, par exemple en le remettant à un point de collecte de sa commune/de son quartier. Cela permet de garantir l'élimination appropriée de l'appareil usagé.

Éliminez le produit conformément aux dispositions, aux normes et aux réglementations de sécurité en vigueur dans votre pays.

1. Mettez le produit hors tension.
2. Démontez le produit.
3. Éliminez le produit.

## Woord vooraf

Wij willen u bedanken dat u voor ons product hebt gekozen. We hebben het met zorg geproduceerd, getest en verpakt in overeenstemming met de geldende Europese regelgeving.

## Over deze gebruikershandleiding

Deze gebruikershandleiding maakt deel uit van het product.

- Lees deze gebruikershandleiding volledig door voordat u het product gebruikt.
- Zorg ervoor dat de gebruikershandleiding altijd beschikbaar is voor alle werkzaamheden aan en met het product.
- Geef de gebruikershandleiding en alle documenten die bij het product horen door aan alle gebruikers van het product.

De fabrikant aanvaardt geen enkele aansprakelijkheid of garantie voor schade of gevolgschade die voortvloeit uit het niet naleven van deze gebruikershandleiding of het niet naleven van de op de gebruiksplaats van het product geldende voorschriften, bepalingen en normen.

## Beoogd gebruik





Andere toepassingen of veranderingen aan het product worden als oneigenlijk gebruik beschouwd en kunnen leiden tot risico's zoals verwondingen en schade. De fabrikant aanvaardt geen aansprakelijkheid voor schade die voortvloeit uit oneigenlijk gebruik.











- Het product is goedgekeurd voor gebruik in alle EU-landen.
- Het product is bedoeld voor binnenshuis gebruik.
- Het product is alleen bedoeld voor gebruik in particuliere huishoudens en niet voor commercieel gebruik.
- Het product mag niet op het stroomnet worden aangesloten terwijl het nog in de verpakking zit.
- Controleer voordat u het product gebruikt of het product geschikt is voor het beoogde gebruik.

## Garantie

Informatie over de garantie vindt u in onze online algemene voorwaarden op [www.naeve.de](http://www.naeve.de).

## Technische specificaties

| Aanduiding                 | Eenheid | Waarde             | Pictogram   | Toelichting  |
|----------------------------|---------|--------------------|---|--|
| <b>Kleur</b>               |         |                    |   |  |
| Productkleur               | -       | zwart / goud / wit | -   | -  |
| Kleur van het netsnoer     | -       | zwart              | -   | -  |
| <b>Afmetingen</b>          |         |                    |   |  |
| Totale hoogte              | cm      | 140                |  | -  |
| Totale diameter            | cm      | 22                 |  | -  |
| Lengte netsnoer            | cm      | 180                |  | -  |
| <b>Materiaal</b>           |         |                    |   |  |
| Productmateriaal           | -       | Metaal / Kunststof | -   | -  |
| <b>Beschermmaatregelen</b> |         |                    |   |  |
| Beschermingsgraad          | IP      | 20                 |  | Beschermd tegen vingeraanrakingen. Geen bescherming tegen water. |

| Aanduiding                                | Eenheid | Waarde  | Pictogram   | Toelichting  |
|---|---------|---------|---|--|
| Beschermingsklasse                        | SK      | II      |  | Dit product heeft een speciale isolatie en mag niet op de beschermgeleider worden aangesloten. |
| <b>Funcities</b>                          |         |         |   |  |
| Gevoed door netstroom                     | -       | -       | -   | -  |
| Totaal vermogen in Watt                   | W       | 15      |  | -  |
| Totaal vermogen in Lumen                  | lm      | 2200    |  | Lichthelderheid  |
| Netspanning                               | V~      | 220-240 |  | Ingangsspanning  |
| Frequentie                                | Hz      | 50      |  | -  |
| <b>Dimwijze</b>                           |         |         |   |  |
| Geleidelijk dimbaar door touch-schakelaar | -       | -       |  | -  |
| <b>Gewicht</b>                            |         |         |   |  |
| Productgewicht                            | kg      | 2,9     | -   | -  |
| <b>Lichtmiddelen</b>                      |         |         |   |  |
| Inbegrepen                                | -       | -       |  | -  |
| Niet verwisselbaar                        | -       | -       | -   | -  |
| Energie-efficiëntieklasse                 | -       | D       |  | Dit product bevat een lichtbron met energie-efficiëntieklasse 'D'.                             |
| Kelvin                                    | K       | 2800    |  | Kleurtemperatuur (warm wit)  |
| Kleurweergave-index                       | Ra      | 80      |  | -  |
| Stralingshoek                             | °       | 120     |  | -  |
| <b>Voeding</b>                            |         |         |   |  |
| Uitgangsspanning                          | V/DC    | 24      | -   | -  |
| Maximale uitgangsstroom (max.)            | mA      | 750     | -   | -  |

## Leveringsomvang

- Gebruikershandleiding
- Lamp
- Voeding

## Montage



### GEVAAR

#### Elektrische schok

- Koppel de netspanning of netstekker los voordat u met de werkzaamheden begint.
- Trek de netstekker niet aan het snoer uit het stopcontact, maar direct aan de netstekker.
- Zorg ervoor dat er geen gevaar kan ontstaan door elektrisch geleidende voorwerpen of media.
- Zorg ervoor dat het type elektrische installatie de bescherming tegen elektrische schokken (beschermingsklasse, beschermende isolatie) niet vermindert.
- Zorg ervoor dat de kabel niet overmatig is gebogen of afgekneld.

**Het niet naleven van deze instructies kan de dood of ernstig letsel tot gevolg hebben.**

## Bediening

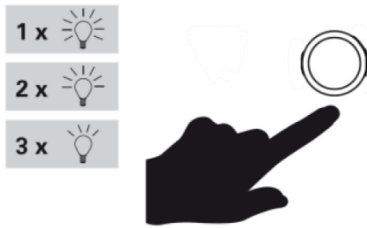

Het product kan in drie fasen worden gedimd via een aanraaksensor.

## Reiniging en verzorging



### GEVAAR

#### Elektrische schok

- Koppel de netspanning of netstekker los voordat u met de werkzaamheden begint.
- Trek de netstekker niet aan het snoer uit het stopcontact, maar direct aan de netstekker.
- Zorg ervoor dat er geen vocht in de aansluitruimten of onder spanning staande delen komt.

**Het niet naleven van deze instructies kan de dood of ernstig letsel tot gevolg hebben.**

### OPMERKING

#### Schade aan het product

- Gebruik geen oplosmiddelen voor het reinigen.

**Het niet naleven van deze instructie kan materiële schade tot gevolg hebben.**

- Gebruik voor het schoonmaken een zachte en droge doek.
- Gebruik voor hardnekkige verontreinigingen een zachte, licht vochtige doek.

## Reparatie en reserveonderdelen

### OPMERKING

#### Niet-geschikte onderdelen

- Gebruik alleen originele reserveonderdelen en accessoires van de fabrikant.

**Het niet naleven van deze instructie kan materiële schade tot gevolg hebben.**

Neem bij eventuele klachten contact op met uw vakhandelaar of direct met onze servicehotline.

- Telefoonnummer: +49 (0)7947 9100 0
- E-mail: [info@naeve.de](mailto:info@naeve.de)

Vermeld bij technische vragen het zevencijferige artikelnummer en het vijfcijferige bestelnummer (bijv. 1234567 / 16999). Deze vindt u op het typeplaatje.

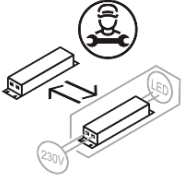

## Vervangbare onderdelen

| Pictogram   | Toelichting   |
|---|---|
|  | De lichtbron kan niet worden vervangen.                           |
|  | De bedieningsinrichting kan door een specialist worden vervangen. |

## Verwijdering



Oude apparaten horen niet bij het huisvuil!

Als het product niet meer gebruikt kan worden, is iedere consument wettelijk verplicht om oude apparaten gescheiden van het huisvuil af te voeren, bijvoorbeeld bij een inzamelpunt in zijn gemeente/wijk. Op die manier worden oude apparaten op de juiste manier afgevoerd.

Voer het product af in overeenstemming met de in uw land geldende voorschriften, normen en veiligheidsvoorschriften.

1. Koppel het product los van de voedingsspanning.
2. Demonteer het product.
3. Voer het product af.

## Premessa

Vi ringraziamo per aver scelto il nostro prodotto. È stato realizzato, testato e imballato con cura conformemente alle norme europee vigenti.

## Istruzioni per l'uso

Le presenti istruzioni per l'uso fanno parte del prodotto.

- Vi preghiamo di leggere le presenti istruzioni dell'uso prima di utilizzare il prodotto.
- Assicuratevi che le istruzioni per l'uso siano sempre disponibili per qualsiasi operazione legata al prodotto.
- Consegnate le istruzioni per l'uso e tutta la documentazione sul prodotto a tutti gli utilizzatori.

Il produttore declina qualsiasi responsabilità e non fornisce garanzia per danni diretti e indiretti dovuti all'inosservanza delle presenti istruzioni per l'uso, nonché all'inosservanza delle prescrizioni, disposizioni e norme vigenti sul luogo d'impiego del prodotto.

## Uso corretto





Altri usi o modifiche del prodotto sono da ritenersi non conformi e possono provocare rischi quali lesioni e danni. Il produttore declina qualsiasi responsabilità per danni derivanti da un uso non conforme alle disposizioni.











- Il prodotto è ammesso per il funzionamento in tutti i Paesi dell'UE.
- Questo prodotto è concepito per il funzionamento in ambiente interno.
- Non è previsto per impiego in abitazioni private, né per uso commerciale.
- Non deve essere collegato alla rete elettrica finché è ancora imballato.
- Prima di utilizzare il prodotto, assicurarsi che sia idoneo all'uso da voi previsto.

## Garanzia

Per informazioni sulla garanzia, consultare le nostre Condizioni generali di contratto nel sito Internet [www.naeve.de](http://www.naeve.de).

## Specifiche tecniche

| Denominazione                       | Unità | Valore              | Pittogramma   | Spiegazione  |
|-------------------------------------|-------|---------------------|---|--|
| <b>Colore</b>                       |       |                     |   |  |
| Colore del prodotto                 | -     | nero / oro / bianco | -   | -  |
| Colore del cavo di alimentazione    | -     | nero                | -   | -  |
| <b>Misure</b>                       |       |                     |   |  |
| Altezza totale                      | cm    | 140                 |  | -  |
| Diametro totale                     | cm    | 22                  |  | -  |
| Lunghezza del cavo di alimentazione | cm    | 180                 |  | -  |
| <b>Materiale</b>                    |       |                     |   |  |
| Materiale del prodotto              | -     | Metallo / Plastica  | -   | -  |
| <b>Misure di protezione</b>         |       |                     |   |  |
| Grado di protezione                 | IP    | 20                  |  | Protetto dal contatto con le dita. Nessuna protezione contro l'acqua.                                    |
| Classe di isolamento elettrico      | CI    | II                  |  | Il prodotto dispone già di un particolare isolamento e non deve essere collegato al conduttore di terra. |
| <b>Funzioni</b>                     |       |                     |   |  |
| Alimentazione elettrica             | -     | -                   | -   | -  |

| Denominazione   | Unità  | Valore  | Pittogramma   | Spiegazione  |
|---|--------|---------|---|--|
| Potenza totale Watt   | W      | 15      |  | -  |
| Potenza totale Lumen  | lm     | 2200    |  | Luminosità   |
| Tensione di alimentazione                                   | V~     | 220-240 |  | Tensione in ingresso   |
| Frequenza   | Hz     | 50      |  | -  |
| <b>Tipo di dimmer</b>                                       |        |         |   |  |
| Gradualmente dimmerabile tramite interruttore a sfioramento | -      | -       |  | -  |
| <b>Peso</b>   |        |         |   |  |
| Peso del prodotto   | kg     | 2,9     | -   | -  |
| <b>Lampadina</b>  |        |         |   |  |
| Non fornita   | -      | -       |  | -  |
| Non sostituibile  | -      | -       | -   | -  |
| Classe di efficienza energetica                             | -      | D       |  | Il prodotto contiene una sorgente luminosa di classe di efficienza energetica "D". |
| Kelvin  | K      | 2800    |  | Temperatura di colore (bianco caldo)   |
| Indice di resa cromatica                                    | Ra     | 80      |  | -  |
| Durata di potenza nominale                                  | h      | 20.000  |  | -  |
| Angolo di emissione   | °      | 120     |  | -  |
| <b>Alimentatore</b>   |        |         |   |  |
| Tensione in uscita  | V / DC | 24      | -   | -  |
| Corrente in uscita massima (max.)                           | mA     | 750     | -   | -  |

## Volume di fornitura

- Istruzioni per l'uso
- Lampada
- Alimentatore

## Montaggio



**PERICOLO**

### Elettrocuzione

- Prima di iniziare qualsiasi lavoro, staccare la tensione di alimentazione o la spina.
- Non estrarre la spina tirando il cavo, ma afferrarla direttamente.
- Assicurarsi che oggetti o supporti elettricamente conduttori non possano creare dei rischi.
- Assicurarsi che il tipo di impianto elettrico non diminuisca la protezione contro le scariche elettriche (classe di protezione, isolamento protettivo).
- Assicurarsi che il cavo non venga eccessivamente piegato, né schiacciato.

**L'inosservanza delle presenti istruzioni porta alla morte o a lesioni gravi.**

## Uso



Il prodotto può essere dimmerato in tre fasi tramite un sensore tattile.

## Pulizia e cura



### PERICOLO

#### Elettrocuzione

- Prima di iniziare qualsiasi lavoro, staccare la tensione di alimentazione o la spina.
- Assicurarsi che non si infiltri umidità né nei vani di collegamento, né nei componenti che veicolano corrente.

**L'inosservanza delle presenti istruzioni porta alla morte o a lesioni gravi.**

### INDICAZIONE

#### Danno del prodotto

- Non utilizzare solventi per la pulizia del prodotto.

**L'inosservanza di questa istruzione può provocare danni materiali.**

- Per la pulizia utilizzare un panno morbido e asciutto.
- In caso di sporco ostinato, utilizzare un panno morbido e leggermente umido per la pulizia.

## Riparazione e ricambi

### INDICAZIONE

#### Componenti non idonei

- Utilizzare esclusivamente ricambi e accessori originali del produttore.

**L'inosservanza di questa istruzione può provocare danni materiali.**

In caso di reclami, rivolgersi al proprio rivenditore specializzato di competenza o direttamente alla nostra assistenza tecnica.

- N. di telefono: +49 (0)7947 9100 0
- E-mail: [info@naeve.de](mailto:info@naeve.de)

In caso di domande di carattere tecnico, fornire il codice articolo a sette cifre, nonché il numero d'ordine a cinque cifre (ad esempio 1234567 / 16999). È riportato sulla targhetta identificativa.

## Componenti sostituibili

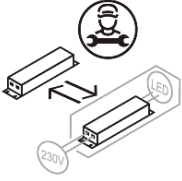
| Pittogramma   | Spiegazione   |
|---|---|
|  | Sorgente luminosa non sostituibile.                               |
|  | Dispositivo di azionamento sostituibile da personale qualificato. |

## Smaltimento



I dispositivi usati non possono essere smaltiti con i rifiuti domestici!

Qualora il prodotto non sia più utilizzabile, ogni utilizzatore è tenuto per legge a smaltirlo separatamente dai rifiuti domestici, per esempio presso un punto di raccolta del suo comune/quartiere. Ciò assicura uno smaltimento corretto dei dispositivi usati.

Smaltire il prodotto in conformità alle disposizioni, norme e prescrizioni di sicurezza vigenti nel proprio Paese.

1. Staccare il prodotto dalla tensione di alimentazione.
2. Smontare il prodotto.
3. Smaltire il prodotto.

## Prólogo

Le damos las gracias por haber elegido nuestro producto. Este ha sido fabricado, comprobado y embalado con cuidado y de acuerdo con las normas europeas aplicables.

## Sobre este manual de instrucciones

Este manual de instrucciones forma parte del producto.

- Lea este manual de instrucciones por completo antes de utilizar el producto.
- Asegúrese de que el manual de instrucciones esté siempre disponible para todos los trabajos que se lleven a cabo con y en el producto.
- Entregue el manual de instrucciones y todos los documentos relativos al producto a todos los usuarios de este.

El fabricante no acepta ninguna responsabilidad ni garantía por los daños o perjuicios derivados de la inobservancia de este manual de instrucciones o de las normas, disposiciones o reglamentos aplicables en el lugar de uso del producto.

## Uso conforme a lo previsto





Cualquier otro uso o modificación del producto se considerará como no conforme a lo previsto y podrá conllevar riesgos tales como lesiones y daños. El fabricante no asume ninguna responsabilidad por daños derivados de un uso indebido.











- El producto está aprobado para su uso en todos los países de la UE.
- El producto está diseñado para su uso en interiores.
- El producto solo es adecuado para un uso doméstico, no para un uso comercial.
- Tampoco se lo debe conectar a la red eléctrica estando en su embalaje.
- Antes de utilizar el producto, asegúrese de que este sea adecuado para el uso que piense darle.

## Garantía legal y comercial

Encontrará más información sobre la garantía en nuestras Condiciones Generales de Contratación, en la web [www.naeve.de](http://www.naeve.de).

## Datos técnicos

| Denominación                 | Unidad | Valor                | Pictograma  | Explicación  |
|------------------------------|--------|----------------------|---|--|
| <b>Color</b>                 |        |                      |   |  |
| Color del producto           | -      | negro / oro / blanco | -   | -  |
| Color del cable de red       | -      | negro                | -   | -  |
| <b>Medidas</b>               |        |                      |   |  |
| Altura total                 | cm     | 140                  |  | -  |
| Diámetro total               | cm     | 22                   |  | -  |
| Longitud del cable de red    | cm     | 180                  |  | -  |
| <b>Material</b>              |        |                      |   |  |
| Material del producto        | -      | Metal / Plástico     | -   | -  |
| <b>Medidas de protección</b> |        |                      |   |  |
| Tipo de protección           | IP     | 20                   |  | Protegido contra el contacto con un dedo. Sin protección contra el agua.                         |
| Clase de protección          | CP     | II                   |  | Este producto está especialmente aislado y no se puede conectar al conductor de puesta a tierra. |

| Denominación                                  | Unidad | Valor   | Pictograma  | Explicación   |
|---|--------|---------|---|---|
| <b>Funciones</b>                              |        |         |   |   |
| Alimentación por red                          | -      | -       | -   | -   |
| Potencial total en vatios                     | W      | 15      |  | -   |
| Potencia total en lúmenes                     | lm     | 2200    |  | Luminosidad   |
| Tensión de alimentación                       | V~     | 220-240 |  | Tensión de entrada  |
| Frecuencia                                    | Hz     | 50      |  | -   |
| <b>Tipo de atenuación</b>                     |        |         |   |   |
| Regulable gradualmente por interruptor táctil | -      | -       |  | -   |
| <b>Peso</b>                                   |        |         |   |   |
| Peso del producto                             | kg     | 2,9     | -   | -   |
| <b>Lámpara</b>                                |        |         |   |   |
| Contenido                                     | -      | -       |  | -   |
| No se puede cambiar                           | -      | -       | -   | -   |
| Clase de eficiencia energética                | -      | D       |  | Este producto incluye una fuente luminosa de la clase energética «D». |
| Kelvin  | K      | 2800    |  | Temperatura de color (blanco cálido)                                  |
| Índice de rendimiento de color                | Ra     | 80      |  | -   |
| Duración de la potencia nominal               | h      | 20 000  |  | -   |
| <b>Fuente de alimentación</b>                 |        |         |   |   |
| Tensión de salida                             | V/CC   | 24      | -   | -   |
| Corriente máxima de salida (máx.)             | mA     | 750     | -   | -   |

## Volumen de suministro

- Manual de instrucciones
- Lámparas
- Fuente de alimentación

## Montaje



**PELIGRO**

### Descarga eléctrica

- Antes de iniciar los trabajos con el producto, desconecte la tensión de alimentación o el enchufe.
- No desconecte el enchufe tirando del cable, sino del propio enchufe.
- Asegúrese de que los objetos o medios conductores de electricidad no generen riesgos.
- Asegúrese de que el tipo de instalación eléctrica no reduzca la protección contra descargas eléctricas (clase de protección, aislamiento de protección).
- Asegúrese de que el cable no se doble ni aplaste con demasiada fuerza.

**La inobservancia de estas instrucciones puede producir lesiones graves o, incluso, la muerte.**

## Manejo

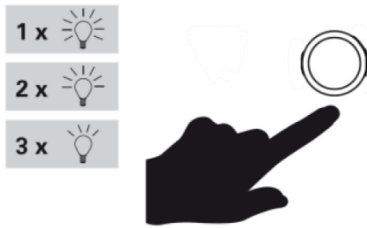

El producto se puede atenuar en tres etapas a través de un sensor táctil.

## Limpeza y cuidados



### PELIGRO

#### Descarga eléctrica

- Antes de iniciar los trabajos con el producto, desconecte la tensión de alimentación o el enchufe.
- No desconecte el enchufe tirando del cable, sino del propio enchufe.
- Asegúrese de que la humedad no penetre en las cajas de conexión ni en las piezas que conducen electricidad.

**La inobservancia de estas instrucciones puede producir lesiones graves o, incluso, la muerte.**

### INDICACIÓN

#### Daños en el producto

- Asegúrese de no utilizar ningún disolvente para la limpieza.

**La inobservancia de esta indicación puede producir daños materiales.**

- Para la limpieza, utilice un paño suave y seco.
- Si hay demasiada suciedad, utilice un paño suave y ligeramente humedecido para limpiar.

## Reparación y piezas de repuesto

### INDICACIÓN

#### Piezas inadecuadas

- Utilice únicamente piezas de repuesto y accesorios originales del fabricante.

**La inobservancia de esta indicación puede producir daños materiales.**

En caso de reclamación, diríjase a su distribuidor especializado o póngase en contacto con nuestro servicio de atención al cliente.

- Teléfono: +49 (0)7947 9100 0
- Correo electrónico: [info@naeve.de](mailto:info@naeve.de)

Si tiene alguna pregunta técnica, recuerde dar el número de artículo de siete cifras y el número de pedido de cinco cifras (por ejemplo, 1234567/16999). Lo encontrará en la placa de características.

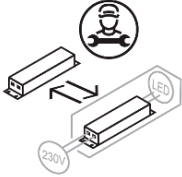

## Piezas reemplazables

| Pictograma  | Explicación                             |
|---|---|
|  | Fuente luminosa no recambiable.         |
|  | Equipo recambiable por un especialista. |

## Eliminación



¡Los aparatos viejos no se deben eliminar con la basura doméstica!

Si el producto deja de poder utilizarse, todos los usuarios están legalmente obligados a entregar los aparatos viejos separados de la basura doméstica, por ejemplo, en un punto limpio o de recogida de su municipio/barrio. De esta forma, se garantiza que los aparatos viejos se eliminen de forma correcta.

Elimine el producto según las disposiciones, normas y reglamentos de seguridad vigentes en su país.

1. Desconecte el producto de la tensión de alimentación.
2. Desmonte el producto.
3. Elimine el producto.

## Előszó

Köszönjük, hogy termékünket választotta. A termék gyártása, ellenőrzése és csomagolása a vonatkozó európai előírásoknak megfelelően történt.

## A kezelési útmutatóról

Ez a kezelési útmutató a termék részét képezi.

- Kérjük, a termék használata előtt olvassa el teljesen ezt a kezelési útmutatót.
- Gondoskodjon róla, hogy a kezelési útmutató a terméken és a termékkel végzett minden munka esetén mindig rendelkezésre álljon.
- Adja át a kezelési útmutatót és minden, a termékhez tartozó dokumentumot a termék összes felhasználójának.

A gyártó semmilyen felelősséget vagy garanciát nem vállal a jelen kezelési útmutató be nem tartásából, valamint a termék használati helyén érvényes előírások, rendelkezések és szabványok be nem tartásából eredő károkért vagy következményes károkért.

## Rendeltetészerű használat





A termék más jellegű használata vagy módosítása helytelen használatnak minősül, mely olyan kockázatokkal járhat, mint a sérülések vagy a károsodások. A gyártó nem vállal felelősséget a helytelen használatból eredő károkért.











- A termék üzemeltetése az EU összes országában engedélyezett.
- A termék beltéri használatra készült.
- A termék kizárólag háztartásban történő használatra, nem pedig kereskedelmi felhasználásra készült.
- Tilos a terméket becsomagolt állapotban a villamos hálózathoz csatlakoztatni.
- A termék használata előtt győződjön meg arról, hogy a termék megfelel az Ön által tervezett használati célnak.

## Jótállás / garancia

A jótállással kapcsolatban a [www.naeve.de](http://www.naeve.de) weboldalon található Általános Szerződési Feltételeinkben talál információkat.

## Műszaki adatok

| Megnevezés             | Mértékegység | Érték                     | Piktogram   | Magyarázat   |
|------------------------|--------------|---------------------------|---|--|
| <b>Szín</b>            |              |                           |   |  |
| Termék színe           | -            | fekete /<br>arany / fehér | -   | -  |
| Hálózati kábel színe   | -            | fekete                    | -   | -  |
| <b>Méreték</b>         |              |                           |   |  |
| Teljes magasság        | cm           | 140                       |  | -  |
| Teljes átmérő          | cm           | 22                        |  | -  |
| Hálózati kábel hossza  | cm           | 180                       |  | -  |
| <b>Anyag</b>           |              |                           |   |  |
| Termék anyaga          | -            | Fém /<br>műanyag          | -   | -  |
| <b>Óvintézkedések</b>  |              |                           |   |  |
| IP-védettség           | IP           | 20                        |  | Közepes méretű szilárd tárgyak (pl. ujjak) ellen védett.<br>Nincs víz elleni védelem.          |
| Érintésvédelmi osztály | véd. oszt.   | II.                       |  | Ez a termék különleges szigeteléssel van ellátva, melyet tilos a védővezetőhöz csatlakoztatni. |

| Megnevezés                                      | Mértékegység | Érték   | Piktogram   | Magyarázat  |
|---|--------------|---------|---|---|
| <b>Funkciók</b>                                 |              |         |   |   |
| Hálózati üzemmód                                | -            | -       | -   | -   |
| Összteljesítmény watt                           | W            | 15      |  | -   |
| Összteljesítmény lumen                          | lm           | 2200    |  | Fényerősség   |
| Hálózati feszültség                             | V~           | 220-240 |  | Bemeneti feszültség   |
| Frekvencia                                      | Hz           | 50      |  | -   |
| <b>Fényerő-szabályozás típusa</b>               |              |         |   |   |
| Érintéses kapcsolóval fokozatosan szabályozható | -            | -       |  | -   |
| <b>Tömeg</b>                                    |              |         |   |   |
| Termék tömege                                   | kg           | 2,9     | -   | -   |
| <b>Izzó</b>                                     |              |         |   |   |
| Tartozék  | -            | -       |  | -   |
| Nem cserélhető                                  | -            | -       | -   | -   |
| Energiahatékonysági osztály                     | -            | D       |  | Ez a termék „D” energiahatékonysági osztályú fényforrást tartalmaz. |
| Kelvin  | K            | 2800    |  | Színhőmérséklet (meleg fehér)                                       |
| Színvisszaadási index                           | Ra           | 80      |  | -   |
| Névleges teljesítmény időtartama                | h            | 20 000  |  | -   |
| <b>Tápegység</b>                                |              |         |   |   |
| Kimeneti feszültség                             | V / DC       | 24      | -   | -   |
| Maximális kimeneti áram (max.)                  | mA           | 750     | -   | -   |

## Szállítási terjedelem

- Kezelési útmutató
- Lámpa
- Tápegység

## Szerelés



### VESZÉLY

#### Elektromos áramütés

- A munkák megkezdése előtt szüntesse meg a hálózati feszültséget, ill. válassza le a hálózati csatlakozót.
- Ne a kábelnél, hanem közvetlenül a hálózati dugónál fogva húzza ki a hálózati dugót.
- Gondoskodjon róla, hogy az elektromos vezetőképeségű tárgyak és közegek ne jelentsenek veszélyt.
- Gondoskodjon róla, hogy az elektromos berendezés típusa ne csökkentse az áramütés elleni védelmet (érintésvédelmi osztály, védőszigetelés).
- Gondoskodjon róla, hogy a kábel ne legyen túlságosan meghajlítva vagy összenyomva.

**Ezen utasítások be nem tartása halált vagy súlyos sérülést okozhat.**

## Kezelés

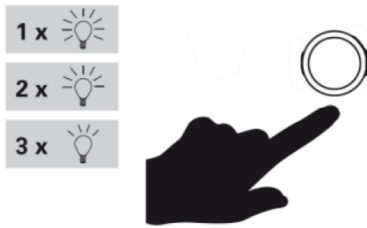

A termék három fokozatban szabályozható egy érintésérzékelővel.

## Tisztítás és ápolás



### VESZÉLY

#### Elektromos áramütés

- A munkák megkezdése előtt szüntesse meg a hálózati feszültséget, ill. válassza le a hálózati csatlakozót.
- Ne a kábelnél, hanem közvetlenül a hálózati dugónál fogva húzza ki a hálózati dugót.
- Biztosítsa, hogy ne juthasson nedvesség a csatlakozótérbe, illetve a feszültség alatt álló alkatrészekhez.

**Ezen utasítások be nem tartása halált vagy súlyos sérülést okozhat.**

### RENDELKEZÉS

#### A termék károsodása

- Ügyeljen arra, hogy ne használjon oldószereket a tisztításhoz.

**Ennek az utasításnak a be nem tartása anyagi kárt okozhat.**

- A tisztításhoz használjon puha, száraz rongyot.
- Erős szennyeződés esetén a tisztításhoz használjon puha, enyhén megnedvesített kendőt.

## Javítás és pótalkatrészek

### RENDELKEZÉS

#### Nem megfelelő alkatrészek

- Kizárólag a gyártó eredeti gyári pótalkatrészeit és tartozékait használja.

**Ennek az utasításnak a be nem tartása anyagi kárt okozhat.**

Panasz esetén forduljon az illetékes szakkereskedőhöz vagy közvetlenül a szervizforródrótunkhoz.

- Telefonszám: +49 (0)7947 9100 0
- E-mail: info@naeve.de

Műszaki kérdések esetén adja meg a hétjegyű cikkszámot és az ötjegyű rendelési számot (például 1234567 / 16999). Ezt a típustáblán találja meg.

## Cserélhető alkatrészek

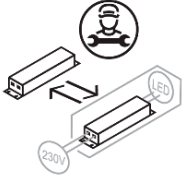
| Piktogram   | Magyarázat                                    |
|---|---|
|  | A fényforrás nem cserélhető.                  |
|  | A vezérlőegység szakember által kicserélhető. |

## Ártalmatlanítás



Tilos a hulladéknak minősülő berendezéseket a háztartási hulladékba dobni!

Amennyiben a termék már nem használható, minden fogyasztó törvényi kötelessége a hulladéknak minősülő berendezéseket a háztartási hulladéktól elkülönítve, például saját települése/városrésze hulladékgyűjtő udvarában leadni. Ezzel biztosítható a hulladéknak minősülő berendezések szakszerű ártalmatlanítása.

A terméket az Ön országában érvényes rendelkezéseknek, szabványoknak és biztonsági előírásoknak megfelelően ártalmatlanítsa.

1. Válassza le a terméket a tápfeszültségről.
2. Szerelje le a terméket.
3. Ártalmatlanítsa a terméket.

## Wstęp

Dziękujemy za wybór i zakup naszego produktu. Został on starannie wyprodukowany, sprawdzony i zapakowany zgodnie z obowiązującymi przepisami europejskimi.

## O niniejszej instrukcji obsługi

Niniejsza instrukcja obsługi jest częścią produktu.

- Przed rozpoczęciem użytkowania produktu przeczytać w całości niniejszą instrukcję obsługi.
- Instrukcja obsługi musi być stale dostępna podczas wszelkich prac przy produkcie i z użyciem produktu.
- Instrukcję obsługi i wszelkie dokumenty związane z produktem należy przekazać wszystkim użytkownikom produktu.

Producent nie ponosi odpowiedzialności za szkody bezpośrednie i pośrednie, powstałe wskutek nieprzestrzegania niniejszej instrukcji obsługi oraz nieprzestrzegania przepisów, regulacji i norm obowiązujących w miejscu użytkowania produktu.

## Użytkowanie zgodne z przeznaczeniem





Użytkowanie w inny sposób lub dokonywanie zmian w produkcie uznaje się za niezgodne z przeznaczeniem i może spowodować zagrożenia polegające na szkodach i obrażeniach ciała. Producent nie ponosi odpowiedzialności za szkody wynikłe z użytkowania niezgodnie z przeznaczeniem.











- Produkt jest dopuszczony do użytku we wszystkich państwach członkowskich UE.
- Produkt jest przeznaczony do użytkowania wewnątrz pomieszczeń.
- Produkt został przewidziany do użytkowania wyłącznie w prywatnych gospodarstwach domowych, a nie do użytku komercyjnego.
- Nie podłączać do sieci elektrycznej produktu znajdującego się w opakowaniu.
- Przed użyciem produktu należy upewnić się, że produkt nadaje się do zamierzonego zastosowania.

## Rękojmia / gwarancja

Informacje o gwarancji można znaleźć w naszych ogólnych warunkach handlowych pod adresem [www.naeve.de](http://www.naeve.de).

## Dane techniczne

| Określenie                                | Jednostka | Wartość                   | Piktogram   | Objaśnienie  |
|---|-----------|---------------------------|---|--|
| <b>Kolor</b>                              |           |                           |   |  |
| Kolor produktu                            | -         | czarny / złoty / biały    | -   | -  |
| Kolor kabla sieciowego                    | -         | czarny                    | -   | -  |
| <b>Wymiary</b>                            |           |                           |   |  |
| Wysokość całkowita                        | cm        | 140                       |  | -  |
| Średnica całkowita                        | cm        | 22                        |  | -  |
| Długość kabla sieciowego                  | cm        | 180                       |  | -  |
| <b>Materiał</b>                           |           |                           |   |  |
| Materiał, z którego jest wykonany produkt | -         | Metal / tworzywo sztuczne | -   | -  |
| <b>Środki bezpieczeństwa</b>              |           |                           |   |  |
| Stopień ochrony                           | IP        | 20                        |  | Ochrona przed porażeniem przy dotknięciu palcem.<br>Brak ochrony przed wodą. |

| Określenie  | Jednostka | Wartość | Piktogram   | Objaśnienie  |
|---|-----------|---------|---|--|
| Klasa ochronności   | KO        | II      |  | Produkt jest specjalnie izolowany i nie wolno go podłączać do przewodu ochronnego. |
| <b>Funkcje</b>  |           |         |   |  |
| Zasilanie sieciowe  | -         | -       | -   | -  |
| Moc całkowita w watach  | W         | 15      |  | -  |
| Moc całkowita w lumenach  | lm        | 2200    |  | Jasność światła  |
| Napięcie sieciowe   | V~        | 220-240 |  | Napięcie wejściowe   |
| Częstotliwość   | Hz        | 50      |  | -  |
| <b>Rodzaj przyciemniania</b>  |           |         |   |  |
| Możliwość stopniowego ściemniania za pomocą przełącznika dotykowego | -         | -       |  | -  |
| <b>Ciężar</b>   |           |         |   |  |
| Ciężar produktu   | kg        | 2,9     | -   | -  |
| <b>Źródło światła</b>   |           |         |   |  |
| Brak w komplecie  | -         | -       |  | -  |
| Niewymienne   | -         | -       | -   | -  |
| Klasa wydajności energetycznej                                      | -         | D       |  | W produkcie znajduje się źródło światła klasy energetycznej „D”.                   |
| Kelwin  | K         | 2800    |  | Temperatura barwowa (ciepła biel)  |
| Współczynnik oddawania barw   | Ra        | 80      |  | -  |
| Gwarantowany czas mocy znamionowej                                  | h         | 20 000  |  | -  |
| <b>Zasilacz</b>   |           |         |   |  |
| Napięcie wyjściowe  | V / DC    | 24      | -   | -  |
| Maksymalny prąd wyjściowy (maks.)                                   | mA        | 750     | -   | -  |

## Zawartość zestawu

- Instrukcja obsługi
- Lampa
- Zasilacz

## Montaż



### NIEBEZPIECZEŃSTWO

#### Ryzyko porażenia prądem elektrycznym

- Przed rozpoczęciem prac odłączyć napięcie sieciowe lub wyjąć wtyczkę sieciową.
- W celu wyjęcia wtyczki sieciowej z gniazda ciągnąć za wtyczkę, a nie za kabel sieciowy.
- Upewnić się, że przedmioty lub media przewodzące prąd nie staną się przyczyną żadnego zagrożenia.
- Upewnić się, że sposób wykonania instalacji elektrycznej nie spowoduje zmniejszenia ochrony przed porażeniem prądem (klasa ochronności, izolacja ochronna).
- Upewnić się, że przewód nie jest zbyt mocno wygięty ani zgnieciony.

**Zignorowanie zaleceń skutkuje utratą życia lub poważnymi obrażeniami ciała.**

## Obsługa

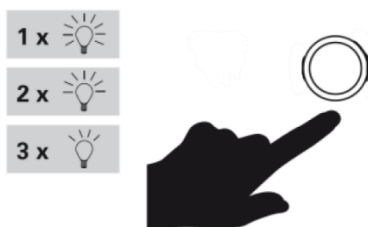

Produkt można w trzech etapach za pomocą czujnika dotykowego.

## Czyszczenie i dbałość o produkt



### NIEBEZPIECZEŃSTWO

#### Ryzyko porażenia prądem elektrycznym

- Przed rozpoczęciem prac odłączyć napięcie sieciowe lub wyjąć wtyczkę sieciową.
- W celu wyjęcia wtyczki sieciowej z gniazda ciągnąć za wtyczkę, a nie za kabel sieciowy.
- Upewnić się, że do punktów połączeń lub części przewodzących napięcie nie może dostać się wilgoć.

**Zignorowanie zaleceń skutkuje utratą życia lub poważnymi obrażeniami ciała.**

### NOTYFIKACJA

#### Ryzyko uszkodzenia produktu

- Zadbaj, aby do czyszczenia nie były używane rozpuszczalniki.

**Zignorowanie zalecenia może skutkować uszkodzeniami materialnymi.**

- Do czyszczenia używać miękkiej i suchej ściereczki.
- W przypadku silnego zabrudzenia należy do czyszczenia używać miękkiej, lekko zwilżonej ściereczki.

## Naprawa i części zamienne

### NOTYFIKACJA

#### Nieodpowiednie części

- Używać wyłącznie oryginalnych części zamiennych i akcesoriów producenta.

**Zignorowanie zalecenia może skutkować uszkodzeniami materialnymi.**

W przypadku reklamacji należy zwrócić się do właściwego punktu sprzedaży lub skontaktować się bezpośrednio z naszą infolinią serwisową.

- Numer telefonu: +49 (0)7947 9100 0
- E-mail: [info@naeve.de](mailto:info@naeve.de)

W przypadku pytań technicznych podać siedmiocyfrowy numer artykułu oraz pięciocyfrowy numer katalogowy (na przykład 1234567 / 16999). Numer znajduje się na tabliczce znamionowej.

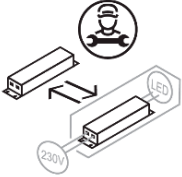

## Części podlegające wymianie

| Piktogram   | Objaśnienie  |
|---|--|
|  | Źródła światła bez możliwości wymiany.             |
|  | Urządzenie sterujące wymieniane przez specjalistę. |

## Utylizacja



Zużytych urządzeń nie wolno wyrzucać z odpadami domowymi!

Jeżeli produkt nie nadaje się już do użytku, użytkownik jest ustawowo zobowiązany przekazać zużyte urządzenie na przykład do punktu zbiórki odpadów prowadzonego przez samorząd. Gwarantuje to, że zużyte urządzenia zostaną poddane fachowej utylizacji.

Produkt należy usuwać zgodnie z regulacjami, normami i przepisami bezpieczeństwa obowiązującymi w danym kraju.

1. Odłączyć produkt od napięcia zasilającego.
2. Zdemontować produkt.
3. Przekazać produkt do utylizacji.

# SV

## Förord

Tack för att du har valt en av våra produkter. Den är omsorgsfullt tillverkad, kontrollerad och förpackad i enlighet med gällande europeiska bestämmelser.

## Om den här bruksanvisningen

Den här bruksanvisningen är en del av produkten.

- Läs igenom den här bruksanvisningen fullständigt innan du börjar använda produkten.
- Säkerställ att bruksanvisningen alltid finns till hands vid alla tillfällen när någon arbetar med produkten.
- Lämna bruksanvisningen och alla andra dokument som hör till produkten till alla som använder den.

Tillverkaren tar inget ansvar eller ger några garantier vid skador eller följdskador som uppstått om den här bruksanvisningen har ignorerats eller om de föreskrifter, bestämmelser och standarder som gäller på platsen inte har följts.

## Avsedd användning





Annan användning eller förändringar av produkten betraktas som ej avsedd användning och kan innebära risker i form av person- och saksador. Tillverkaren tar inget ansvar för skador som uppstår vid icke ändamålsenlig användning.











- Produkten är godkänd för drift i alla EU-länder.
- Produkten är avsedd för användning inomhus.
- Produkten ska endast användas i privathushåll och inte för kommersiell användning.
- Produkten får inte anslutas till elnätet när den ligger i förpackningen.
- Innan produkten används behöver du säkerställa att produkten är lämplig för det avsedda ändamålet.

## Reklamationsrätt/garanti

Information om garanti/reklamationsrätt hittar du i våra allmänna villkor på vår webbplats [www.naeve.de](http://www.naeve.de).

## Tekniska data

| Beteckning            | Enhet | Värde              | Piktogram   | Förklaring  |
|-----------------------|-------|--------------------|---|---|
| <b>Färg</b>           |       |                    |   |   |
| Produktfärg           | -     | svart / guld / vit | -   | -   |
| Nätkabelfärg          | -     | svart              | -   | -   |
| <b>Mått</b>           |       |                    |   |   |
| Total höjd            | cm    | 140                |  | -   |
| Total diameter        | cm    | 22                 |  | -   |
| Nätkabellängd         | cm    | 180                |  | -   |
| <b>Material</b>       |       |                    |   |   |
| Produktmaterial       | -     | Metall / Plast     | -   | -   |
| <b>Skyddsåtgärder</b> |       |                    |   |   |
| Kapslingsklass        | IP    | 20                 |  | Beröringsskydd för fingrar. Inget skydd mot vatten.                                   |
| Isolationsklass       | Klass | II                 |  | Den här produkten har en särskild isolering och får inte anslutas till skyddsledaren. |
| <b>Funktioner</b>     |       |                    |   |   |
| Nät drift             | -     | -                  | -   | -   |

| Beteckning                      | Enhet | Värde   | Piktogram   | Förklaring   |
|---------------------------------|-------|---------|---|--|
| Total effekt watt               | W     | 15      |  | -  |
| Total effekt lumen              | lm    | 2200    |  | Ljusflöde  |
| Nätspänning                     | V~    | 220-240 |  | Inspänning   |
| Frekvens                        | Hz    | 50      |  | -  |
| <b>Dimringssätt</b>             |       |         |   |  |
| Gradvis dimbar med touch-switch | -     | -       |  | -  |
| <b>Vikt</b>                     |       |         |   |  |
| Produktvikt                     | kg    | 2,9     | -   | -  |
| <b>Ljuskälla</b>                |       |         |   |  |
| Ingår                           | -     | -       |  | -  |
| Kan inte bytas                  | -     | -       | -   | -  |
| Energiklass                     | -     | D       |  | Den här produkten innehåller en ljuskälla med energiklass "D". |
| Kelvin                          | K     | 2800    |  | Färgtemperatur (varmvit)                                       |
| Färgåtergivningsindex           | Ra    | 80      |  | -  |
| Märkeffektid                    | h     | 20 000  |  | -  |
| Strålningsvinkel                | °     | 120     |  | -  |
| <b>Nättaggregat</b>             |       |         |   |  |
| Utspänning                      | V/DC  | 24      | -   | -  |
| Maximal utström (max.)          | mA    | 750     | -   | -  |

## Leveransomfattning

- Bruksanvisning
- Lampa
- Nättaggregat

## Montering



### FARA

#### Elektrisk stöt

- Bryt nätspänningen eller dra ut nätkontakten innan arbetet påbörjas.
- Dra inte ur nätkontakten genom att dra i kabeln, utan dra direkt i nätkontakten.
- Säkerställ att det inte kan innebära någon risk på grund av elektriskt ledande föremål eller medier.
- Säkerställ att den elektriska installationen inte görs på ett sätt som minskar skyddet mot elektriska stötar (isolationsklass, skyddsisolering).
- Säkerställ att kabeln inte böjs för mycket eller kläms in.

**Om de här anvisningarna inte följs leder det till dödsfall eller allvarliga personskador.**

## Användning

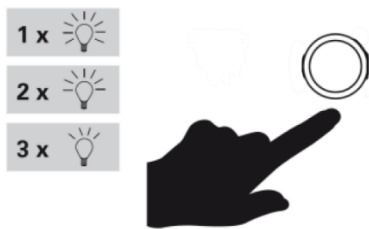

Produkten kan dimmas i tre steg via en beröringssensor.

## Rengöring och skötsel



### FARA

#### Elektrisk stöt

- Bryt nätspänningen eller dra ut nätkontakten innan arbetet påbörjas.
- Dra inte ur nätkontakten genom att dra i kabeln, utan dra direkt i nätkontakten.
- Se till att det inte kommer in fukt i anslutningsutrymmen eller på strömförande delar.

**Om de här anvisningarna inte följs leder det till dödsfall eller allvarliga personskador.**

### OBS

#### Produkten kan skadas

- Säkerställ att inga lösningsmedel används vid rengöringen.

**Om anvisningen inte följs kan det leda till materiella skador.**

- Vid rengöringen ska endast en mjuk, torr trasa användas.
- Om det är mycket smuts, använd en mjuk och lätt fuktad duk att rengöra med.

## Reparation och reservdelar

### OBS

#### Olämpliga delar

- Använd enbart originalreservdelar och tillbehör från tillverkaren.

**Om anvisningen inte följs kan det leda till materiella skador.**

Vid reklamation vänder du dig till din återförsäljare eller direkt till vår kundtjänst.

- Telefonnummer: +49 (0)7947 9100 0
- E-post: [info@naeve.de](mailto:info@naeve.de)

Uppge vid tekniska frågor det sju-siffriga artikelnumret samt det fem-siffriga beställningsnumret (exempelvis 1234567/16999). Det står på typskylten.

## Utbytbara delar

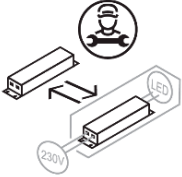
| Piktogram   | Förklaring                                    |
|---|---|
|  | Ljuskällan kan inte bytas.                    |
|  | Reglerdonet kan bytas av behörig installatör. |

## Avfallshantering/återvinning



Uttjänta apparater får inte slängas i hushållsavfallet!

Om produkten inte längre kan användas är användaren skyldig enligt lag att sortera och lämna in uttjänta apparater, till exempel på miljöstationer eller återvinningscentralen i kommunen. På så sätt kan man garantera att uttjänta apparater återvinns på rätt sätt.

Följ gällande nationella bestämmelser, standarder och säkerhetsföreskrifter när du lämnar produkten till återvinningen.

1. Frånskilj produkten från spänningsförsörjningen.
2. Demontera produkten.
3. Lämna Produkten till återvinning.