

# CARLO

1400422

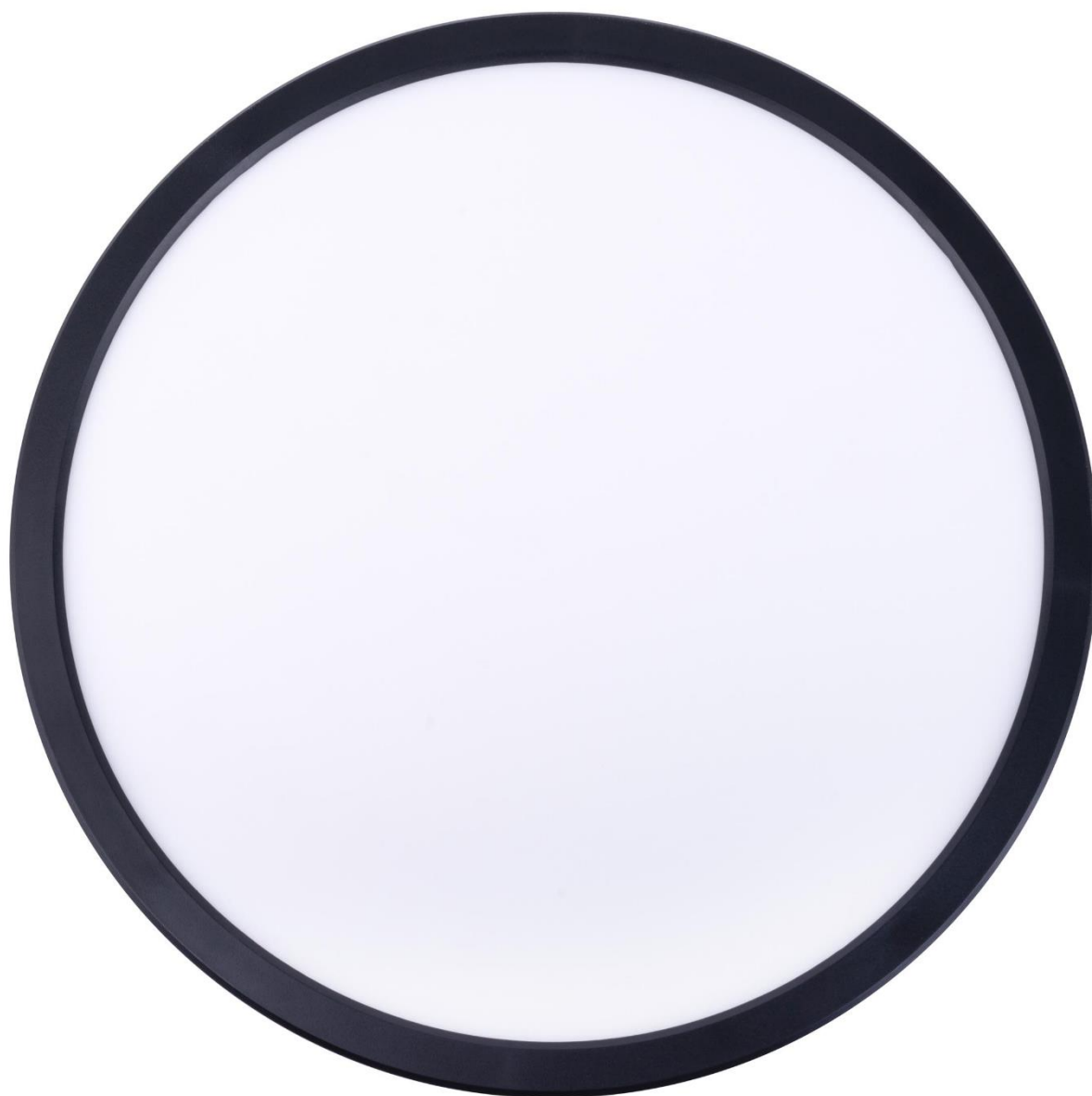

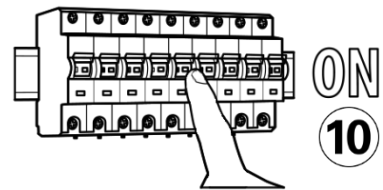
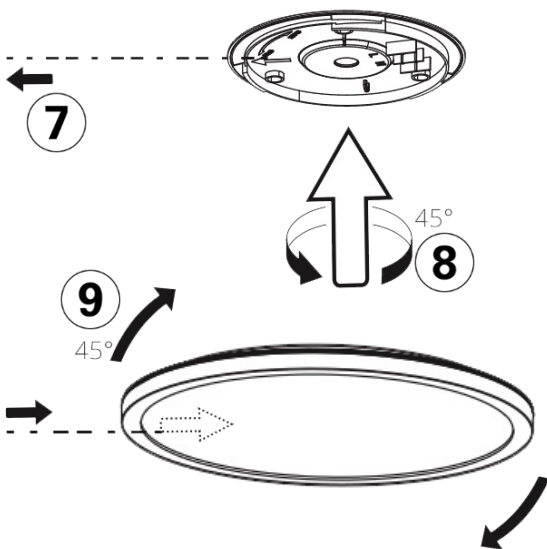
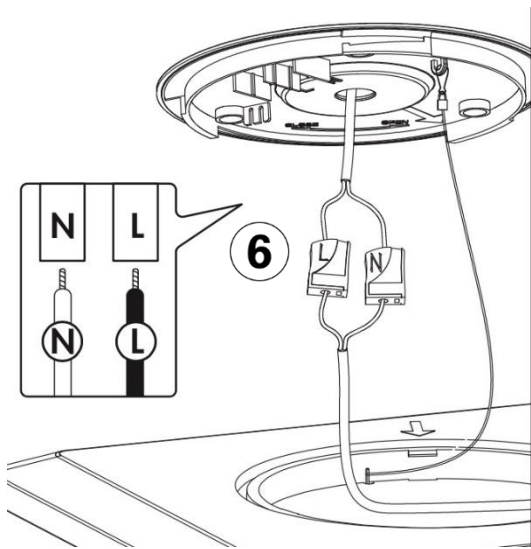
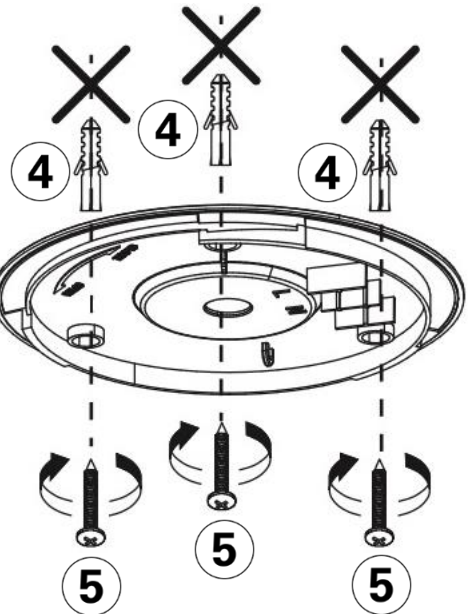
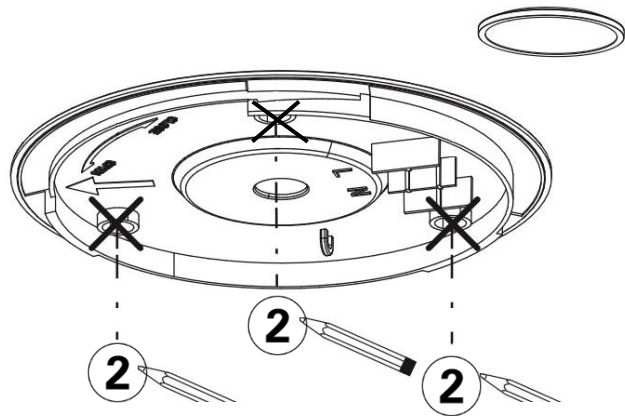
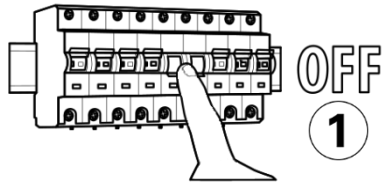

## Vorwort

Wir danken Ihnen, dass Sie sich für unser Produkt entschieden haben. Es wurde mit Sorgfalt nach den geltenden europäischen Vorschriften produziert, geprüft und verpackt.

## Über diese Bedienungsanleitung

Diese Bedienungsanleitung ist Teil des Produkts.

- Bitte lesen Sie diese Bedienungsanleitung vor Verwendung des Produkts vollständig durch.
- Stellen Sie sicher, dass die Bedienungsanleitung für alle Arbeiten an und mit dem Produkt jederzeit verfügbar ist.
- Geben Sie die Bedienungsanleitung und alle zum Produkt gehörenden Unterlagen an alle Benutzer des Produkts weiter.

Für Schäden und Folgeschäden, die durch Nichtbeachtung dieser Bedienungsanleitung sowie Nichtbeachten der am Einsatzort des Produkts geltenden Vorschriften, Bestimmungen und Normen entstehen, übernimmt der Hersteller keinerlei Haftung oder Gewährleistung.

## Bestimmungsgemäße Verwendung

Andere Verwendungen oder Veränderungen des Produkts gelten als nicht bestimmungsgemäß und können zu Risiken wie Verletzungen und Beschädigungen führen. Für aus bestimmungswidriger Verwendung entstandene Schäden übernimmt der Hersteller keine Haftung.

- Das Produkt ist für den Betrieb in allen Ländern der EU zugelassen.
- Das Produkt ist für den Betrieb im Innenbereich bestimmt.
- Das Produkt ist nur für den Einsatz in privaten Haushalten und nicht für den kommerziellen Gebrauch vorgesehen.
- Das Produkt darf nicht in der Verpackung ans Stromnetz angeschlossen werden.
- Stellen Sie vor Verwendung des Produkts sicher, dass das Produkt für die von Ihnen vorgesehene Verwendung geeignet ist.

## Qualifikation

Die Montage und Demontage dieses Produkts dürfen nur von qualifizierten Fachkräften vorgenommen werden.

- Eine Fachkraft mit geeigneter fachlicher Ausbildung, Kenntnissen und Erfahrung, so dass Sie Gefahren erkennen und vermeiden kann, die von der Elektrizität ausgehen können.



















## Sicherheit

- Montieren Sie das Produkt vollständig, bevor Sie es ans Stromnetz anschließen.
- Das bei verschiedenen Leuchten beiliegende Befestigungsmaterial ist für die Montage an einer Betondecke oder an einem verputzten Mauerwerk vorgesehen. Sollten Sie einen anderen Befestigungsuntergrund haben, wählen Sie ein anderes Befestigungsmaterial aus (nicht im Lieferumfang enthalten).

## Gewährleistung / Garantie

Informationen zur Gewährleistung finden Sie in unseren Allgemeinen Geschäftsbedingungen im Internet unter [www.naeve.de](http://www.naeve.de).

## Technische Daten

Bezeichnung	Einheit	Wert	Piktogramm	Erläuterung
<b>Farbe</b>				
Produktfarbe	-	schwarz / weiß	-	-
<b>Maße</b>				
Gesamthöhe	cm	2,6		-
Gesamtdurchmesser	cm	42		-
<b>Material</b>				
Produktmaterial	-	Kunststoff	-	-
<b>Schutzmaßnahmen</b>				
Schutzart	IP	44		Geschützt vor Berührung mit Werkzeugen und Drähten (Durchmesser $\geq 1$ mm). Geschützt vor allseitigem Spritzwasser.
Schutzklasse	SK	II		Dieses Produkt ist besonders isoliert und darf nicht an den Schutzleiter angeschlossen werden.
<b>Funktionen</b>				
Netzbetrieb	-	-	-	-
Gesamtleistung Watt	W	22		-
Gesamtleistung Lumen	lm	2400		Lichthelligkeit
Netzspannung	V~	220-240		Eingangsspannung
Frequenz	Hz	50		-
<b>Dimmart</b>				
Dimmbar per Fernbedienung	-	-		-
<b>Zusätzliche Funktionen</b>				
CCT	-	-		Warmweiß, neutralweiß, kaltweiß
Farbwechsel / RGB	-	-	-	Rot-/ Blau-/ Grün-Farbwechsel
Nachtlichtfunktion	-	-		Eine Funktion welche ein schwaches, aber ständiges Licht verbreitet und so die räumliche Orientierung bei Dunkelheit ermöglicht
Zeitschaltuhr	h	0,5		Schaltet die Leuchte zu einem festgelegten Zeitpunkt ein / aus
Hintergrundbeleuchtung	-	-	-	-
LichtszENARIO	-	-		Über eine Fernbedienung oder per App lassen sich Lichtfarben und Beleuchtungsstärken stufenlos einstellen und als individuelle LichtszENEN speichern
Memoryfunktion	-	-	-	Durch die Memoryfunktion merkt sich die Leuchte beim erneuten Anschalten die zuletzt genutzte Einstellung
<b>Gewicht</b>				
Produktgewicht	kg	1,0	-	-
<b>Leuchtmittel</b>				
Enthalten	-	-		-
Nicht wechselbar	-	-	-	-
Energieeffizienzklasse	-	F		Dieses Produkt enthält eine Lichtquelle mit der Energieeffizienzklasse "F".
Kelvin	K	3000-6500		Farbtemperatur (warmweiß-kaltweiß)
Farbwiedergabeindex	Ra	>80		-
Nennleistungsdauer	h	30.000		-

Bezeichnung	Einheit	Wert	Piktogramm	Erläuterung
Abstrahlwinkel	°	120		-
Schaltzyklen	x	15.000		-
Temperaturbereich	°C	- 20...+ 40		-
<b>Fernbedienung</b>				
Enthalten	-	-	-	-
<b>Batterie der Fernbedienung</b>				
Enthalten	-	-	-	-
Wechselbar	-	-	-	-
Art (ZcN)	-	AAA / 2		Typ / Menge

## Lieferumfang

- Bedienungsanleitung
- Leuchte
- Befestigungsmaterial (Schrauben / Dübel)
- Fernbedienung
- Fernbedienung-Batterie

## Montage



**GEFAHR**

### Elektrischer Schlag

- Unterbrechen Sie vor Beginn der Arbeiten die Netzspannung oder Netzstecker.
- Stellen Sie sicher, dass durch elektrisch leitfähige Gegenstände oder Medien keine Gefährdungen ausgehen können.
- Stellen Sie sicher, dass durch die Art der elektrischen Installation der Schutz gegen elektrischen Schlag (Schutzklasse, Schutzisolierung) nicht vermindert wird.
- Stellen Sie sicher, dass das Kabel weder zu stark gebogen noch gequetscht wird.

**Nichtbeachtung dieser Anweisungen führt zu Tod oder schweren Verletzungen.**

## Bedienung



**WARNUNG**

### Epileptischer Anfall

Bei einem kleinen Prozentsatz (ca. 1 Person von 4.000) der Bevölkerung können während des Betrachtens blinkender Lichter und Muster, epileptische Anfälle auftreten.

- Schauen Sie niemals direkt in die Lichtquelle.
- Schalten Sie das Produkt sofort bei Anzeichen eines epileptischen Anfalls aus.

**Nichtbeachtung dieser Anweisung kann zu Tod, schweren Verletzungen oder Sachschäden führen.**

## Fernbedienung

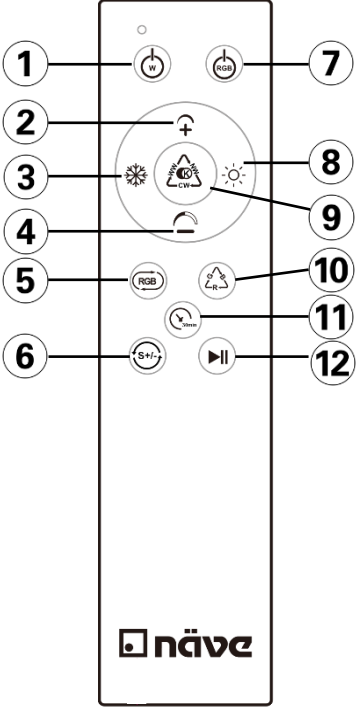
	<p>Die Fernbedienung funktioniert mit zwei AAA-Batterien, die im Lieferumfang enthalten sind.</p> <p>Die Fernbedienung speichert Ihre letzte Einstellung (Memoryfunktion). Bei erneutem Einschalten wird die letzte Einstellung verwendet.</p> <ol style="list-style-type: none"><li>1. An/Aus-Taste: Hauptlicht</li><li>2. Helligkeits-Taste: (+) Helligkeit erhöhen</li><li>3. Farbtemperatur-Taste: Lichtfarbe verändern (kaltweiß)</li><li>4. Helligkeits-Taste: (-) Helligkeit verringern</li><li>5. RGB-Taste: RGB-Hintergrundbeleuchtung im Lauflichtmodus</li><li>6. S+/- -Taste: Geschwindigkeit des RGB-Wechselmodus erhöhen/verringern</li><li>7. An/Aus-Taste: RGB-Hintergrundbeleuchtung</li><li>8. Farbtemperatur-Taste: Lichtfarbe verändern (warmweiß)</li><li>9. CCT-Taste: wechselt zwischen warmweiß, neutralweiß und kaltweiß und Nachtlichtmodus-Taste: Helligkeit 10% bei warmweiß</li><li>10. RGB-Taste: RGB-Hintergrundbeleuchtung wechselt in den drei Hauptfarben</li><li>11. Zeitschaltuhr-Taste: Leuchte schaltet sich nach 30 Minuten aus.</li><li>12. &gt;II-Taste: RGB-Wechselmodus pausieren oder neu starten</li></ol>
--	---

## Batteriewechsel

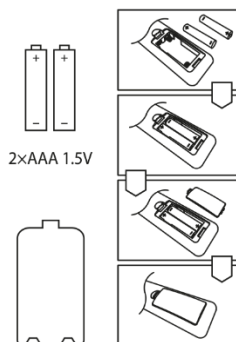

## Reinigung und Pflege



### GEFAHR

#### Elektrischer Schlag

- Unterbrechen Sie vor Beginn der Arbeiten die Netzspannung oder Netzstecker.
- Stellen Sie sicher, dass keine Feuchtigkeit in Anschlussräume oder an stromführende Teile gelangt.

**Nichtbeachtung dieser Anweisungen führt zu Tod oder schweren Verletzungen.**

### HINWEIS

#### Beschädigung des Produkts

- Stellen Sie sicher, dass zur Reinigung keine Lösungsmittel verwendet werden.

**Nichtbeachtung dieser Anweisung kann zu Sachschäden führen.**

- Verwenden Sie zur Reinigung ein weiches und trockenes Tuch.
- Bei starker Verschmutzung verwenden Sie zur Reinigung ein weiches und leicht befeuchtetes Tuch.

## Reparatur und Ersatzteile

### HINWEIS

#### Ungeeignete Teile

- Verwenden Sie nur Original-Ersatz- und Zubehörteile des Herstellers.

**Nichtbeachtung dieser Anweisung kann zu Sachschäden führen.**

Bei Reklamationen wenden Sie sich an Ihren zuständigen Fachhändler oder direkt an unsere Service-Hotline.

- Telefonnummer: +49 (0)7947 9100 0
- Email: info@naeve.de

Geben Sie bei technischen Fragen die sieben-stellige Artikelnummer sowie die fünfstellige Bestellnummer (beispielsweise 1234567 / 16999) an. Diese finden Sie auf dem Typenschild.

#### Austauschbare Teile

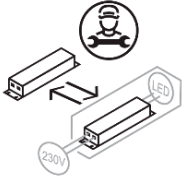
Piktogramm	Erläuterung
	Lichtquelle nicht auswechselbar.
	Betriebsgerät auswechselbar durch eine Fachkraft.

## Entsorgung



Altgeräte dürfen nicht in den Hausmüll!

Sollte das Produkt nicht mehr benutzt werden können, so ist jeder Verbraucher gesetzlich verpflichtet, Altgeräte getrennt vom Hausmüll, beispielsweise bei einer Sammelstelle seiner Gemeinde/seines Stadtteils, abzugeben. Damit wird gewährleistet, dass Altgeräte fachgerecht entsorgt werden.

Entsorgen Sie das Produkt nach den geltenden Bestimmungen, Normen und Sicherheitsvorschriften, die in Ihrem Land gelten.

1. Trennen Sie das Produkt von der Versorgungsspannung.
2. Demontieren Sie das Produkt.
3. Entsorgen Sie das Produkt.



# EN

## Foreword

Thank you for choosing our product. It has been produced, tested and packaged with care in accordance with the applicable European regulations.

## About these operating instructions

These operating instructions are part of the product.

- Please read these operating instructions in full before using the product.
- Make sure that the operating instructions are available at all times for all work on and with the product.
- Pass on the operating instructions and all documents belonging to the product to all users of the product.

The manufacturer accepts no liability or warranty for any damage or consequential damage resulting from non-compliance with these operating instructions or non-compliance with the regulations, provisions and standards applicable at the place of use of the product.

## Intended use

Other uses or modifications of the product are considered improper and can lead to risks such as injury and damage. The manufacturer accepts no liability for damage resulting from improper use.

- The product is approved for use in all EU countries.
- The product is intended for use indoors.
- The product is intended for use in private households only and not for commercial use.
- Do not connect the product to the mains when it is in its packaging.
- Before using the product, make sure that it is suitable for your intended use.

## Qualifications

Only qualified, skilled personnel are allowed to assemble and disassemble this product.

- Skilled personnel have the appropriate professional training, knowledge and experience to recognise and avoid hazards that may be caused by electricity.



## Safety





















- Fully complete the installation of the product, before connecting to the mains.
- The mounting material supplied with various luminaires is intended for installation on a concrete ceiling or plastered masonry. For installation on a different mounting surface, choose different mounting material accordingly (not supplied).

## Warranty/Guarantee

Information on the warranty can be found in our General Terms and Conditions on the Internet at [www.naeve.de](http://www.naeve.de).

## Technical data

Designation	Unit	Value	Pictogram	Explanation
<b>Colour</b>				
Product colour	-	black / white	-	-
<b>Dimensions</b>				
Total height	cm	2,6		-
Total diameter	cm	42		-

Designation	Unit	Value	Pictogram	Explanation
<b>Material</b>				
Product material	-	Plastic	-	-
<b>Protective measures</b>				
Protection rating	IP	44		Protected against contact with tools and wires (diameter $\geq 1$ mm). Protected against water splashed from all sides.
Protection class	PC	II		This product is specially insulated and must not be connected to the protective earth conductor.
<b>Functions</b>				
Mains operation	-	-	-	-
Total performance: watts	W	22		-
Total performance: lumens	lm	2400		Light intensity
Supply voltage	V~	220–240		Input voltage
Frequency	Hz	50		-
<b>Dimming type</b>				
Dimmable via remote control	-	-		-
<b>Additional functions</b>				
CCT	-	-		Warm white, neutral white, cool white
Colour change / RGB	-	-	-	Red/blue/green colour change
Night light function	-	-		This function diffuses a weak but constant light, enabling you to find your way around the room in the dark
Timer	h	0,5		Switches the luminaire on/off at a defined time
Backlighting	-	-	-	-
Light scenario	-	-		The light colours and strength are infinitely adjustable and can be stored as individual light settings using a remote control or the app
Memory function	-	-	-	With the memory function, the luminaire remembers the last used settings when the light is turned on again
Fan	-	-		Provides room ventilation and cooling thanks to a rapidly rotating impeller
<b>Weight</b>				
Product weight	kg	1,0	-	-
<b>Illuminant</b>				
Excluded	-	-		-
Non-replaceable	-	-	-	-
Energy efficiency class	-	F		This product contains a light source with energy efficiency class 'F'.
Kelvin	K	3000-6500		Colour temperature (warm white- Cool white)
Colour rendering index	Ra	>80		-
Rated output duration	h	30,000		-
Beam angle	°	120		-
Switching cycles	x	15,000		-
Temperature range	°C	-20 to +40		-
<b>Remote control unit</b>				
Excluded	-	-	-	-

Designation	Unit	Value	Pictogram	Explanation
<b>Remote control battery</b>				
Excluded	-	-	-	-
Replaceable	-	-	-	-
Type (ZcN)	-	AAA / 2		Type / quantity

## Scope of delivery

- Operating instructions
- Lights
- Mounting material (screws / wall plugs)
- Remote control unit
- Remote control unit battery

## Installation



**DANGER**

### Electric shock

- Disconnect the mains voltage or mains plug before starting work.
- Make sure that no hazards can be caused by electrically conductive objects or media.
- Make sure that the type of electrical installation does not reduce the protection against electric shock (protection class, protective insulation).
- Make sure that the cable is not bent excessively or crushed.

**Non-compliance with these instructions will result in serious or fatal injury.**

## Operation



**WARNING**

### Epileptic seizure

A small percentage (approximately 1 person in 4,000) of the population may experience epileptic seizures while viewing flashing lights and patterns.

- Never look directly into the light source.
- Immediately switch off the product if there is any sign of an epileptic seizure.

**Non-compliance with this instruction can cause serious or fatal injury and damage to property.**

## Remote control unit

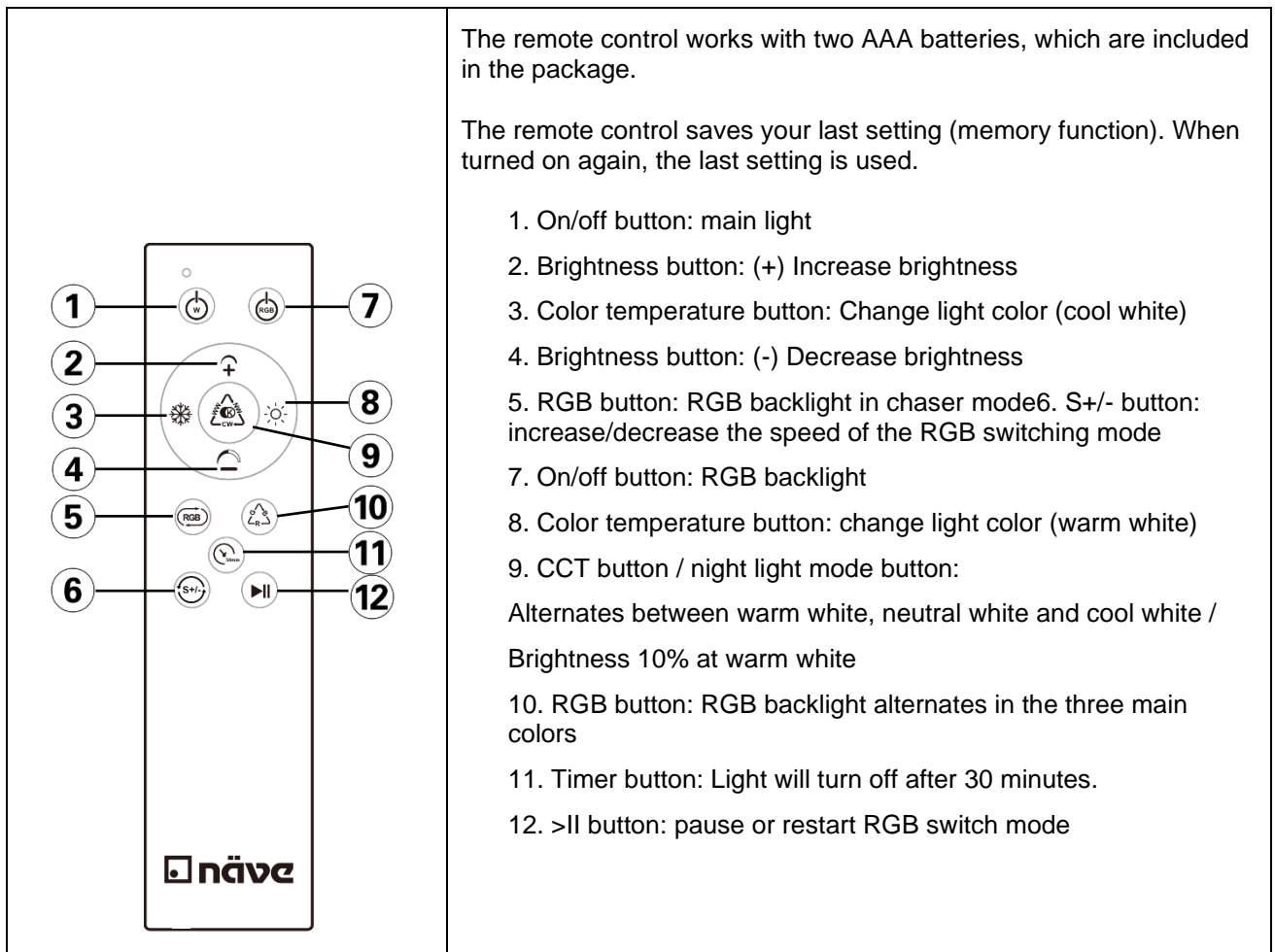

### Replacing the battery

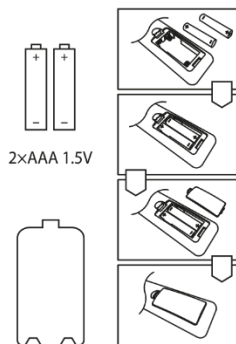

### Cleaning and care



**DANGER**

#### Electric shock

- Disconnect the mains voltage or mains plug before starting work.
- Make sure that no moisture from gets into connection compartments or on live parts.

**Non-compliance with these instructions will result in serious or fatal injury.**

## NOTE

### Damage to the product

- Do not use any solvents for cleaning.

### Non-compliance with this instruction can cause damage to property.

- Use a soft, dry cloth for cleaning.
- In case of severe soiling, use a soft and slightly damp cloth to clean the product.

## Repairs and spare parts

## NOTE

### Unsuitable parts

- Use original spare parts and accessories from the manufacturer only.

### Non-compliance with this instruction can cause damage to property.

In case of complaint, contact your responsible specialist dealer or contact our service hotline directly.

- Telephone number: +49 (0)7947 9100-0
- E-mail: info@naeve.de

For technical questions, please state the seven-digit item number as well as the five-digit order number (for example 1234567 / 16999). The order number can be found on the type plate.

## Replaceable parts

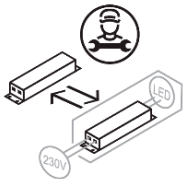
Pictogram	Explanation
	Light source not replaceable.
	Control unit replaceable by skilled personnel.

## Disposal



Do not dispose of old appliances with household waste!

If the product can no longer be used, every consumer is legally obliged to dispose of old appliances separately from household waste, e.g. at a collection point in their municipality/district. This ensures that old appliances are disposed of properly.

Dispose of the product in accordance with the applicable regulations, standards and safety instructions in your country.

1. Disconnect the product from the power supply.
2. Disassemble the product.
3. Dispose of the product.

## Avant-propos

Nous vous remercions d'avoir choisi notre produit. Il a été produit, contrôlé et emballé avec soin dans le respect de la réglementation européenne en vigueur.

## À propos de ce manuel d'utilisation

Ce manuel d'utilisation fait partie intégrante du produit.

- Merci de lire intégralement le présent manuel d'utilisation avant d'utiliser le produit.
- Veillez à ce que le manuel d'utilisation soit disponible à tout moment lors de tous travaux sur et avec le produit.
- Transmettez le manuel d'utilisation et tous les documents accompagnant le produit à tous les utilisateurs de ce dernier.

Pour les dommages immédiats et consécutifs engendrés par le non-respect de ce manuel d'utilisation ainsi que le non-respect des prescriptions, règles et normes en vigueur sur le lieu d'utilisation du produit, le fabricant décline toute responsabilité et n'assume aucune garantie.

## Utilisation conforme

Toute autre utilisation ou modification apportée au produit est considérée comme non conforme et peut présenter des risques comme des blessures et des dommages. Le fabricant décline toute responsabilité pour les dommages causés par une utilisation non conforme.

- Ce produit est agréé pour être utilisé dans tous les pays de l'UE.
- Ce produit est destiné à un fonctionnement en intérieur.
- Le produit est prévu uniquement pour une utilisation par les particuliers et non pour un usage commercial.
- Le produit ne doit pas être raccordé au réseau électrique dans son emballage.
- Avant d'utiliser le produit, assurez-vous que le produit est adapté à l'utilisation que vous prévoyez d'en faire.

## Qualifications

Le montage et le démontage de ce produit ne doivent être effectués que par des professionnels qualifiés.

- Un professionnel ayant une formation, des connaissances et une expérience techniques suffisantes pour reconnaître et éviter les risques liés à l'électricité.

## Sécurité

- Montez entièrement le produit avant de le raccorder au réseau électrique.
- Le matériel de fixation fourni avec les différents luminaires a été conçu pour le montage sur un plafond en béton ou un mur crépi. Si votre support de fixation est différent, choisissez un autre matériel de fixation (non fourni dans la livraison).



## Garantie

Vous trouverez des informations sur la garantie dans nos Conditions générales de vente sur Internet à l'adresse [www.naeve.de](http://www.naeve.de).

## Caractéristiques techniques

Désignation	Unité	Valeur	Pictogramme	Explication
Couleur				
Couleur du produit	-	noir / blanc	-	-

Désignation	Unité	Valeur	Pictogramme	Explication
<b>Dimensions</b>				
Hauteur totale	cm	2,6		-
Diamètre total	cm	42		-
<b>Matériau</b>				
Matériau du produit	-	Plastique	-	-
<b>Mesures de protection</b>				
Indice de protection	IP	44		Protégé contre les contacts avec des outils et des fils (diamètre ≥ 1 mm). Protégé contre les projections d'eau de toutes directions.
Classe de protection	CP	II		Ce produit est particulièrement isolé et ne doit pas être raccordé au conducteur de protection.
<b>Fonctions</b>				
Fonctionnement secteur	-	-	-	-
Puissance totale en watts	W	22		-
Puissance totale en lumens	lm	2400		Luminosité
Tension d'alimentation	V~	de 220 à 240		Tension d'entrée
Fréquence	Hz	50		-
<b>Type de variation</b>				
Variation par télécommande	-	-		-
<b>Fonctions supplémentaires</b>				
CCT	-	-		Blanc chaud, blanc neutre, blanc froid
Changement de couleur / RGB	-	-	-	Changement de couleur rouge/bleu/vert
Fonction de veilleuse	-	-		Fonction qui diffuse une lumière faible, mais constante et permet ainsi de s'orienter dans l'obscurité
Programmateur	h	0,5		Allume/éteint le luminaire à un moment défini
Rétroéclairage	-	-	-	-
Scénario de lumière	-	-		Les couleurs de la lumière et l'intensité de l'éclairage se règlent en continu et peuvent être sauvegardées comme scénarios d'éclairage individuels au moyen d'une télécommande ou de l'application
Fonction de mémoire	-	-	-	La fonction de mémoire permet au luminaire de se souvenir du dernier réglage lors du rallumage
<b>Poids</b>				
Poids du produit	en kg	1,00	-	-
<b>Lampe</b>				
Non compris	-	-		-
Non échangeable	-	-	-	-
Classe d'efficacité énergétique	-	F		Ce produit contient une source lumineuse de classe d'efficacité énergétique « F ».
Kelvin	K	3000-6500		Température de la couleur (blanc chaud-blanc froid)
Indice de rendu des couleurs	IRC	>80		-
Durée de la puissance nominale	en h	30 000		-
Angle de rayonnement	°	120		-
Cycles de commutation	x	15 000		-

Désignation	Unité	Valeur	Pictogramme	Explication
Plage de température	°C	de - 20 à + 40		-
<b>Télécommande</b>				
Non compris	-	-	-	-
<b>Pile de la télécommande</b>				
Non compris	-	-	-	-
<b>Échangeable</b>				
Type (ZcN)	-	AAA / 2		Type/Quantité

## Étendue de la livraison

- Manuel d'utilisation
- Luminaire
- Matériel de fixation (vis/chevilles)
- Télécommande
- Pile de la télécommande
- 

## Montage



**DANGER**

### Choc électrique

- Avant de démarrer les travaux, coupez la tension d'alimentation ou débranchez la prise d'alimentation.
- Assurez-vous qu'aucun danger ne peut émaner d'objets ou produits conducteurs.
- Assurez-vous que la protection contre les chocs électriques (classe de protection, isolation de protection) n'est pas atténuée par le type d'installation électrique.
- Veillez à ce que le câble ne soit ni trop plié, ni écrasé.

**Le non-respect de ces instructions entraîne la mort ou des blessures graves.**

## Utilisation



**AVERTISSEMENT**

### Crise d'épilepsie

Chez un faible pourcentage (env. 1 personne sur 4000) de la population, le fait de regarder des lumières ou motifs clignotants peut provoquer des crises d'épilepsie.

- Ne regardez jamais directement dans une source lumineuse.
- Éteignez immédiatement le produit dès l'apparition de signes de crise d'épilepsie.

**Le non-respect de cette instruction peut entraîner la mort, des blessures graves ou des dommages matériels.**

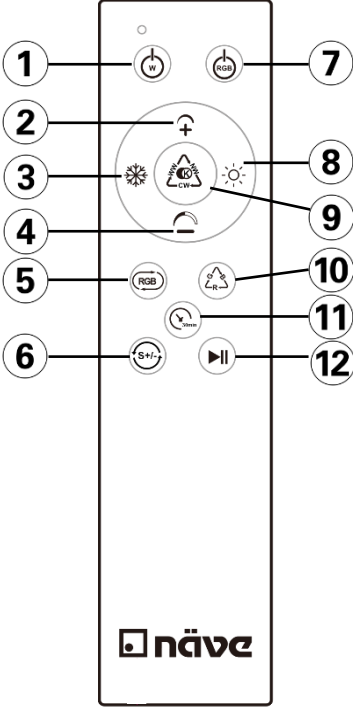

## Télécommande

	<p>La télécommande fonctionne avec deux piles AAA, qui sont incluses dans l'emballage.</p> <p>La télécommande enregistre votre dernier réglage (fonction mémoire). Lorsqu'il est réactivé, le dernier paramètre est utilisé.</p> <ol style="list-style-type: none"><li>1. Bouton marche / arrêt: lumière principale</li><li>2. Bouton de luminosité: (+) Augmenter la luminosité</li><li>3. Bouton de température de couleur: Changer la couleur de la lumière (blanc froid)</li><li>4. Bouton de luminosité: (-) Diminuer la luminosité</li><li>5. Bouton RVB: rétro-éclairage RVB en mode chasseur</li><li>6. Bouton S +/- : augmentez / diminuez la vitesse du mode de commutation RVB</li><li>7. Bouton marche / arrêt: rétroéclairage RVB</li><li>8. Bouton de température de couleur: changer la couleur de la lumière (blanc chaud)</li><li>9. Bouton CCT / bouton de mode veilleuse: Alternance entre blanc chaud, blanc neutre et blanc froid / Luminosité 10% à blanc chaud</li><li>10. Bouton RVB: rétroéclairage RVB alterne dans les trois couleurs principales</li><li>11. Bouton de minuterie: La lumière s'éteindra après 30 minutes.</li><li>12. Bouton &gt;II: mettre en pause ou redémarrer le mode de commutation RVB</li></ol>
--	---

## Changement de la batterie

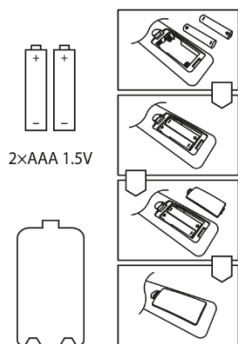

## Nettoyage et entretien



**DANGER**

### Choc électrique

- Avant de démarrer les travaux, coupez la tension d'alimentation ou débranchez la prise d'alimentation.
- Assurez-vous qu'aucune humidité ne pénètre alors dans le compartiment des raccords ni les pièces conductrices.

**Le non-respect de ces instructions entraîne la mort ou des blessures graves.**

## REMARQUE

### Endommagement du produit

- Assurez-vous de n'utiliser aucun solvant pour le nettoyage.

**Le non-respect de cette instruction peut entraîner des dommages matériels.**

- Pour le nettoyage, utilisez un chiffon doux et sec.
- En cas de fort encrassement, utilisez un chiffon doux légèrement humide pour le nettoyage.

## Réparation et pièces de rechange

## REMARQUE

### Pièces inadaptées

- Utilisez uniquement des pièces de rechange et des accessoires d'origine du fabricant.

**Le non-respect de cette instruction peut entraîner des dommages matériels.**

Pour toute réclamation, adressez-vous à votre revendeur spécialisé compétent ou directement à notre ligne téléphonique d'assistance.

- Numéro de téléphone : +49 (0)7947 9100 0
- E-mail : info@naeve.de

Pour toute question technique, veuillez indiquer le numéro de référence à sept chiffres ainsi que le numéro de commande à cinq chiffres (par exemple 1234567 / 16999). Celui-ci se trouve sur la plaque signalétique.

### Pièces remplaçables

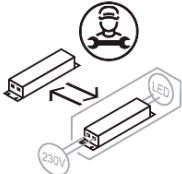
Pictogramme	Explication
	Source lumineuse non remplaçable.
	Ballast remplaçable par un ouvrier spécialisé.

## Élimination



Les appareils usagés ne doivent pas être éliminés avec les ordures ménagères !

Si le produit ne peut plus être utilisé, chaque consommateur a l'obligation d'éliminer l'appareil usagé séparément des ordures ménagères, par exemple en le remettant à un point de collecte de sa commune/de son quartier. Cela permet de garantir l'élimination appropriée de l'appareil usagé.

Éliminez le produit conformément aux dispositions, aux normes et aux réglementations de sécurité en vigueur dans votre pays.

1. Mettez le produit hors tension.
2. Démontez le produit.
3. Éliminez le produit.

## Woord vooraf

Wij willen u bedanken dat u voor ons product hebt gekozen. We hebben het met zorg geproduceerd, getest en verpakt in overeenstemming met de geldende Europese regelgeving.

## Over deze gebruikershandleiding

Deze gebruikershandleiding maakt deel uit van het product.

- Lees deze gebruikershandleiding volledig door voordat u het product gebruikt.
- Zorg ervoor dat de gebruikershandleiding altijd beschikbaar is voor alle werkzaamheden aan en met het product.
- Geef de gebruikershandleiding en alle documenten die bij het product horen door aan alle gebruikers van het product.

De fabrikant aanvaardt geen enkele aansprakelijkheid of garantie voor schade of gevolgschade die voortvloeit uit het niet naleven van deze gebruikershandleiding of het niet naleven van de op de gebruiksplaats van het product geldende voorschriften, bepalingen en normen.

## Beoogd gebruik

Andere toepassingen of veranderingen aan het product worden als oneigenlijk gebruik beschouwd en kunnen leiden tot risico's zoals verwondingen en schade. De fabrikant aanvaardt geen aansprakelijkheid voor schade die voortvloeit uit oneigenlijk gebruik.

- Het product is goedgekeurd voor gebruik in alle EU-landen.
- Het product is bedoeld voor binnenshuis gebruik.
- Het product is alleen bedoeld voor gebruik in particuliere huishoudens en niet voor commercieel gebruik.
- Het product mag niet op het stroomnet worden aangesloten terwijl het nog in de verpakking zit.
- Controleer voordat u het product gebruikt of het product geschikt is voor het beoogde gebruik.

## Kwalificatie

Dit product mag alleen worden gemonteerd en gedemonteerd door gekwalificeerde specialisten.

- Doe bij voorkeur een beroep op een vakman met de juiste technische opleiding, kennis en ervaring om gevaren die kunnen voortvloeien uit elektriciteit te herkennen en te vermijden.

## Veiligheid





















- Monteer het product volledig voordat u het op het stroomnet aansluit.
- Het bij de verschillende lampen meegeleverde bevestigingsmateriaal is bedoeld voor montage op een betonnen plafond of op een gepleisterd metselwerk. Kies een ander (niet meegeleverd) bevestigingsmateriaal als u een ander bevestigingsoppervlak hebt.

## Garantie

Informatie over de garantie vindt u in onze online algemene voorwaarden op [www.naeve.de](http://www.naeve.de).

## Technische specificaties

Aanduiding	Eenheid	Waarde	Pictogram	Toelichting
<b>Kleur</b>				
Productkleur	-	zwart / wit	-	-
<b>Afmetingen</b>				
Totale hoogte	cm	2,6		-

Aanduiding	Eenheid	Waarde	Pictogram	Toelichting
Totale diameter	cm	42		-
<b>Materiaal</b>				
Productmateriaal	-	Plastic	-	-
<b>Beschermmaatregelen</b>				
Beschermingsgraad	IP	44		Beschermd tegen contact met gereedschap en draden (diameter $\geq 1$ mm). Langs alle kanten beschermd tegen spatwater.
Beschermingsklasse	SK	II		Dit product heeft een speciale isolatie en mag niet op de beschermgeleider worden aangesloten.
<b>Functies</b>				
Gevoed door netstroom	-	-	-	-
Totaal vermogen in Watt	W	22		-
Totaal vermogen in Lumen	lm	2400		Lichthelderheid
Netspanning	V~	220-240		Ingangsspanning
Frequentie	Hz	50		-
<b>Dimwijze</b>				
Dimbaar via afstandsbediening	-	-		-
<b>Extra functies</b>				
CCT	-	-		Warm wit, neutraal wit, koel wit
Kleurwissel / RGB	-	-	-	Kleurwissel rood/blauw/groen
Nachtlichtfunctie	-	-		Een functie die een zwak, maar constant licht verspreidt en zo ruimtelijke oriëntatie in het donker mogelijk maakt
Timer	h	0,5		Schakelt het licht in/uit op een bepaald tijdstip
Achtergrondverlichting	-	-	-	-
Lichtscenario	-	-		Met een afstandsbediening of een app kunnen lichtkleuren en verlichtingssterktes traploos worden ingesteld en als individuele lichtscènes worden opgeslagen
Geheugenfunctie	-	-	-	Dankzij de geheugenfunctie activeert de lamp opnieuw de laatst gebruikte instelling als deze weer wordt ingeschakeld
<b>Gewicht</b>				
Productgewicht	kg	1,00	-	-
<b>Lichtmiddelen</b>				
Inbegrepen	-	-		-
Niet verwisselbaar	-	-	-	-
Energie-efficiëntieklasse	-	F		Dit product bevat een lichtbron met energie-efficiëntieklasse 'F'.
Kelvin	K	3000-6500		Kleurtemperatuur (warm wit- koel wit)
Kleurweergave-index	Ra	>80		-
Duur nominaal vermogen	u	30.000		-
Stralingshoek	°	120		-
Schakelcycli	x	15.000		-
Temperatuurbereik	°C	- 20...+ 40		-
<b>Afstandsbediening</b>				
Inbegrepen	-	-	-	-

Aanduiding	Eenheid	Waarde	Pictogram	Toelichting
<b>Batterij van de afstandsbediening</b>				
Inbegrepen	-	-	-	-
Verwisselbaar	-	-	-	-
Art (ZcN)	-	AAA / 2		Type / aantal

## Leveringsomvang

- Gebruikershandleiding
- Lamp
- Bevestigingsmateriaal (schroeven / pluggen)
- Afstandsbediening
- Batterij afstandsbediening

## Montage



### GEVAAR

#### Elektrische schok

- Koppel de netspanning of netstekker los voordat u met de werkzaamheden begint.
- Zorg ervoor dat er geen gevaar kan ontstaan door elektrisch geleidende voorwerpen of media.
- Zorg ervoor dat het type elektrische installatie de bescherming tegen elektrische schokken (beschermingsklasse, beschermende isolatie) niet vermindert.
- Zorg ervoor dat de kabel niet overmatig is gebogen of afgekneld.

**Het niet naleven van deze instructies kan de dood of ernstig letsel tot gevolg hebben.**

## Bediening



### WAARSCHUWING

#### Epileptische aanval

Een klein percentage (ongeveer 1 persoon op 4000) van de bevolking kan epileptische aanvallen krijgen bij het zien van knipperende lichten en patronen.

- Kijk nooit direct in de lichtbron.
- Schakel het product onmiddellijk uit als u tekenen van een epileptische aanval ervaart.

**Het niet naleven van deze instructie kan de dood, ernstig letsel of materiële schade tot gevolg hebben.**

## Afstandsbediening

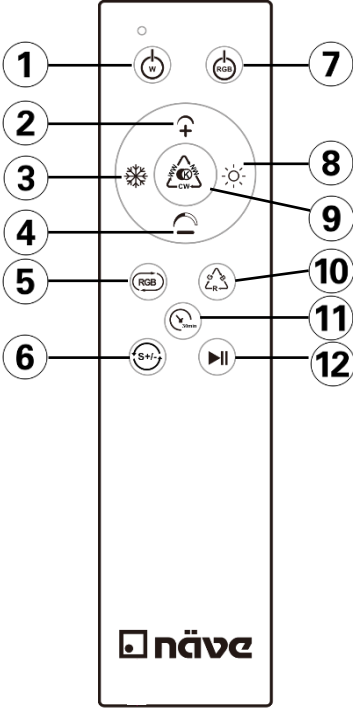
	<p>De afstandsbediening werkt met twee AAA-batterijen, die in het pakket zitten.</p> <p>De afstandsbediening slaat uw laatste instelling (geheugenfunctie) op. Wanneer de laatste instelling weer wordt ingeschakeld, wordt deze gebruikt.</p> <ol style="list-style-type: none"><li>1. Aan / uit-knop: hoofdlicht</li><li>2. Helderheidsknop: (+) Verhoog de helderheid</li><li>3. Kleurtemperatuurknop: verander de lichtkleur (koel wit)</li><li>4. Helderheid knop: (-) Verlaag de helderheid</li><li>5. RGB-knop: RGB-achtergrondverlichting in chaser-modus.</li><li>6. S+/- knop: verhoog /verlaag de snelheid van de RGB-schakelmodus</li><li>7. Aan / uit-knop: RGB-achtergrondverlichting</li><li>8. Kleurtemperatuurknop: verander de lichtkleur (warm wit)</li><li>9. CCT-knop / nachtlampjemodeknop: Wisselt af tussen warm wit, neutraal wit en koel wit / Helderheid 10% bij warm wit</li><li>10. RGB-knop: RGB-achtergrondverlichting wisselt af in de drie hoofdkleuren</li><li>11. Timerknop: Het lampje gaat na 30 minuten uit.</li><li>12. &gt;II-knop: pauzeer of herstart de RGB-schakelmodus</li></ol>
--	---

## Batterij vervangen

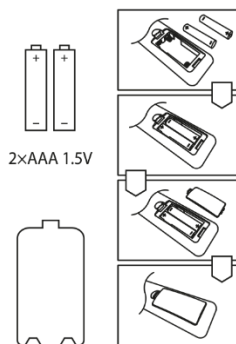

## Reiniging en verzorging



**GEVAAR**

### Elektrische schok

- Koppel de netspanning of netstekker los voordat u met de werkzaamheden begint.
- Zorg ervoor dat er geen vocht in de aansluitruimten of onder spanning staande delen komt.

**Het niet naleven van deze instructies kan de dood of ernstig letsel tot gevolg hebben.**

## OPMERKING

### Schade aan het product

- Gebruik geen oplosmiddelen voor het reinigen.

**Het niet naleven van deze instructie kan materiële schade tot gevolg hebben.**

- Gebruik voor het schoonmaken een zachte en droge doek.
- Gebruik voor hardnekkige verontreinigingen een zachte, licht vochtige doek.

## Reparatie en reserveonderdelen

## OPMERKING

### Niet-geschikte onderdelen

- Gebruik alleen originele reserveonderdelen en accessoires van de fabrikant.

**Het niet naleven van deze instructie kan materiële schade tot gevolg hebben.**

Neem bij eventuele klachten contact op met uw vakhandelaar of direct met onze servicehotline.

- Telefoonnummer: +49 (0)7947 9100 0
- E-mail: info@naeve.de

Vermeld bij technische vragen het zevencijferige artikelnummer en het vijfcijferige bestelnummer (bijv. 1234567 / 16999). Deze vindt u op het typeplaatje.

### Vervangbare onderdelen

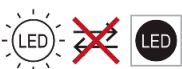
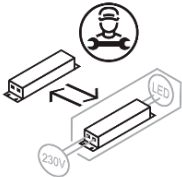
Pictogram	Toelichting
	De lichtbron kan niet worden vervangen.
	De bedieningsinrichting kan door een specialist worden vervangen.

## Verwijdering



Oude apparaten horen niet bij het huisvuil!

Als het product niet meer gebruikt kan worden, is iedere consument wettelijk verplicht om oude apparaten gescheiden van het huisvuil af te voeren, bijvoorbeeld bij een inzamelpunt in zijn gemeente/wijk. Op die manier worden oude apparaten op de juiste manier afgevoerd.

Voer het product af in overeenstemming met de in uw land geldende voorschriften, normen en veiligheidsvoorschriften.

1. Koppel het product los van de voedingsspanning.
2. Demonteer het product.
3. Voer het product af.

# IT

## Premessa

Vi ringraziamo per aver scelto il nostro prodotto. È stato realizzato, testato e imballato con cura conformemente alle norme europee vigenti.

## Istruzioni per l'uso

Le presenti istruzioni per l'uso fanno parte del prodotto.

- Vi preghiamo di leggere le presenti istruzioni dell'uso prima di utilizzare il prodotto.
- Assicuratevi che le istruzioni per l'uso siano sempre disponibili per qualsiasi operazione legata al prodotto.
- Consegnate le istruzioni per l'uso e tutta la documentazione sul prodotto a tutti gli utilizzatori.

Il produttore declina qualsiasi responsabilità e non fornisce garanzia per danni diretti e indiretti dovuti all'inosservanza delle presenti istruzioni per l'uso, nonché all'inosservanza delle prescrizioni, disposizioni e norme vigenti sul luogo d'impiego del prodotto.

## Uso corretto

Altri usi o modifiche del prodotto sono da ritenersi non conformi e possono provocare rischi quali lesioni e danni. Il produttore declina qualsiasi responsabilità per danni derivanti da un uso non conforme alle disposizioni.

- Il prodotto è ammesso per il funzionamento in tutti i Paesi dell'UE.
- Questo prodotto è concepito per il funzionamento in ambiente interno.
- Non è previsto per impiego in abitazioni private, né per uso commerciale.
- Non deve essere collegato alla rete elettrica finché è ancora imballato.
- Prima di utilizzare il prodotto, assicurarsi che sia idoneo all'uso da voi previsto.

## Qualifiche

Il montaggio e lo smontaggio del prodotto possono essere effettuati esclusivamente da personale qualificato.

- Ovvero personale con formazione tecnica idonea, conoscenze ed esperienza per poter individuare ed evitare pericoli che possano essere provocati dall'elettricità.



## Sicurezza

- Prima di collegare il prodotto alla rete elettrica, effettuare un montaggio completo del prodotto.
- Il materiale di fissaggio fornito con le diverse lampade è concepito esclusivamente per montaggio su soffitti di calcestruzzo o muri intonacati. Qualora abbiate un altro fondo di fissaggio, scegliete un altro materiale di fissaggio (non compreso nella fornitura).



















## Garanzia

Per informazioni sulla garanzia, consultare le nostre Condizioni generali di contratto nel sito Internet [www.naeve.de](http://www.naeve.de).

## Specifiche tecniche

Denominazione	Unità	Valore	Pittogramma	Spiegazione
<b>Colore</b>				
Colore del prodotto	-	nero / bianco	-	-
<b>Misure</b>				
Altezza totale	cm	2,6		-
Diametro totale	cm	42		-



Denominazione	Unità	Valore	Pittogramma	Spiegazione
<b>Materiale</b>				
Materiale del prodotto	-	Plastico	-	-
<b>Misure di protezione</b>				
Grado di protezione	IP	44		Protetto contro il contatto con utensili e fili (diametro $\geq 1$ mm). Protetto su tutti i lati contro gli spruzzi d'acqua.
Classe di isolamento elettrico	CI	II		Il prodotto dispone già di un particolare isolamento e non deve essere collegato al conduttore di terra.
<b>Funzioni</b>				
Alimentazione elettrica	-	-	-	-
Potenza totale Watt	W	22		-
Potenza totale Lumen	lm	2400		Luminosità
Tensione di alimentazione	V~	220-240		Tensione in ingresso
Frequenza	Hz	50		-
<b>Tipo di dimmer</b>				
Dimmerabile tramite telecomando	-	-		-
<b>Funzioni supplementari</b>				
CCT	-	-		Bianco caldo, bianco neutro, bianco freddo
Variazioni di colore / RGB	-	-	-	Variazioni di colore rosso / blu / verde
Funzione luce notturna	-	-		Questa funzione diffonde una luce tenue, ma costante, consentendo di orientarsi nello spazio quando è buio
Timer	h	0,5		Accende / spegne la luce in un momento preciso
Retroilluminazione	-	-	-	-
Scenario luminoso	-	-		Tramite un telecomando o un app è possibile regolare gradualmente i colori della luce e l'intensità dell'illuminazione e salvarli come scenari di luce personalizzati
Funzione Memory	-	-	-	Questa funzione memorizza l'ultima impostazione utilizzata per la lampada e la ripropone al momento di una nuova accensione
<b>Peso</b>				
Peso del prodotto	kg	1,00	-	-
<b>Lampadina</b>				
Non fornita	-	-		-
Non sostituibile	-	-	-	-
Classe di efficienza energetica	-	F		Il prodotto contiene una sorgente luminosa di classe di efficienza energetica "F".
Kelvin	K	3000-6500		Temperatura del colore (bianco caldo-bianco freddo)
Indice di resa cromatica	Ra	>80		-
Durata di potenza nominale	h	30.000		-
Angolo di emissione	°	120		-
Cicli di attivazione	x	15.000		-
Intervallo di temperatura	°C	- 20...+ 40		-
<b>Telecomando</b>				
Non fornita	-	-	-	-
<b>Batteria del telecomando</b>				

Denominazione	Unità	Valore	Pittogramma	Spiegazione
Non fornita	-	-	-	-
Sostituibile	-	-	-	-
Tipo (ZcN)	-	AAA / 2		Tipo / quantità

## Volume di fornitura

- Istruzioni per l'uso
- Lampada
- Materiale di fissaggio (viti / tasselli)
- Telecomando
- Batteria del telecomando

## Montaggio



### PERICOLO

#### Elettrocuzione

- Prima di iniziare qualsiasi lavoro, staccare la tensione di alimentazione o la spina.
- Assicurarsi che oggetti o supporti elettricamente conduttori non possano creare dei rischi.
- Assicurarsi che il tipo di impianto elettrico non diminuisca la protezione contro le scariche elettriche (classe di protezione, isolamento protettivo).
- Assicurarsi che il cavo non venga eccessivamente piegato, né schiacciato.

**L'inosservanza delle presenti istruzioni porta alla morte o a lesioni gravi.**

## Uso



### AVVERTENZA

#### Attacco epilettico

Una piccola percentuale della popolazione (ca. 1 persona su 4.000) può manifestare attacchi epilettici osservando luci e pattern lampeggianti.

- Mai guardare direttamente la sorgente luminosa.
- Spegnerne immediatamente il prodotto in caso di sintomi di attacco epilettico.

**L'inosservanza di questa istruzione può provocare lesioni gravi o danni materiali.**

## Telecomando

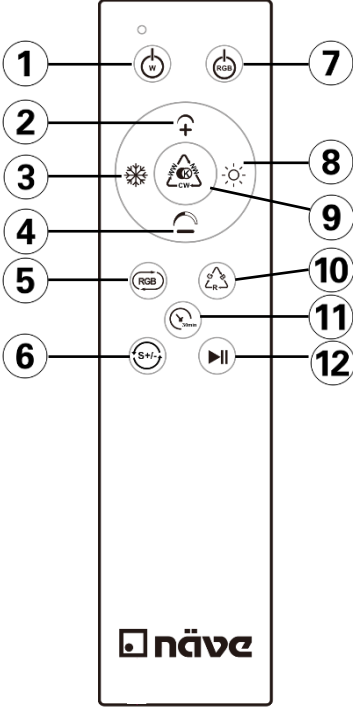
	<p>Il telecomando funziona con due batterie AAA, incluse nella confezione.</p> <p>Il telecomando salva l'ultima impostazione (funzione memoria). Quando viene riattivata, viene utilizzata l'ultima impostazione.</p> <ol style="list-style-type: none"><li>1. Pulsante di accensione / spegnimento: luce principale</li><li>2. Pulsante di luminosità: (+) Aumenta la luminosità</li><li>3. Pulsante della temperatura del colore: cambia il colore della luce (bianco freddo)</li><li>4. Pulsante di luminosità: (-) Diminuire la luminosità</li><li>5. Pulsante RGB: retroilluminazione RGB in modalità chaser</li><li>6. Pulsante S +/-: aumenta / diminuisce la velocità della modalità di commutazione RGB</li><li>7. Pulsante On / Off: retroilluminazione RGB</li><li>8. Pulsante della temperatura di colore: cambia il colore della luce (bianco caldo)</li><li>9. Pulsante CCT / pulsante della modalità luce notturna: Si alterna tra bianco caldo, bianco neutro e bianco freddo / Luminosità 10% al bianco caldo</li><li>10. Pulsante RGB: la retroilluminazione RGB si alterna nei tre colori principali</li><li>11. Pulsante timer: la luce si spegne dopo 30 minuti.</li><li>12. Pulsante &gt;  : mettere in pausa o riavviare la modalità di commutazione RGB</li></ol>
--	---

## Sostituzione delle batterie

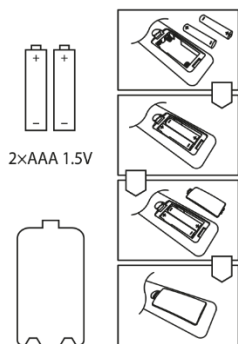

## Pulizia e cura



**PERICOLO**

### Elettrocuzione

- Prima di iniziare qualsiasi lavoro, staccare la tensione di alimentazione o la spina.
- Assicurarsi che non si infiltri umidità né nei vani di collegamento, né nei componenti che veicolano corrente.

**L'inosservanza delle presenti istruzioni porta alla morte o a lesioni gravi.**

## INDICAZIONE

### Danno del prodotto

- Non utilizzare solventi per la pulizia del prodotto.

**L'inosservanza di questa istruzione può provocare danni materiali.**

- Per la pulizia utilizzare un panno morbido e asciutto.
- In caso di sporco ostinato, utilizzare un panno morbido e leggermente umido per la pulizia.

## Riparazione e ricambi

## INDICAZIONE

### Componenti non idonei

- Utilizzare esclusivamente ricambi e accessori originali del produttore.

**L'inosservanza di questa istruzione può provocare danni materiali.**

In caso di reclami, rivolgersi al proprio rivenditore specializzato di competenza o direttamente alla nostra assistenza tecnica.

- N. di telefono: +49 (0)7947 9100 0
- E-mail: info@naeve.de

In caso di domande di carattere tecnico, fornire il codice articolo a sette cifre, nonché il numero d'ordine a cinque cifre (ad esempio 1234567 / 16999). È riportato sulla targhetta identificativa.

### Componenti sostituibili

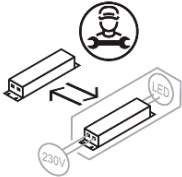
Pittogramma	Spiegazione
	Sorgente luminosa non sostituibile.
	Dispositivo di azionamento sostituibile da personale qualificato.

## Smaltimento



I dispositivi usati non possono essere smaltiti con i rifiuti domestici!

Qualora il prodotto non sia più utilizzabile, ogni utilizzatore è tenuto per legge a smaltirlo separatamente dai rifiuti domestici, per esempio presso un punto di raccolta del suo comune/quartiere. Ciò assicura uno smaltimento corretto dei dispositivi usati.

Smaltire il prodotto in conformità alle disposizioni, norme e prescrizioni di sicurezza vigenti nel proprio Paese.

1. Staccare il prodotto dalla tensione di alimentazione.
2. Smontare il prodotto.
3. Smaltire il prodotto.

## Prólogo

Le damos las gracias por haber elegido nuestro producto. Este ha sido fabricado, comprobado y embalado con cuidado y de acuerdo con las normas europeas aplicables.

## Sobre este manual de instrucciones

Este manual de instrucciones forma parte del producto.

- Lea este manual de instrucciones por completo antes de utilizar el producto.
- Asegúrese de que el manual de instrucciones esté siempre disponible para todos los trabajos que se lleven a cabo con y en el producto.
- Entregue el manual de instrucciones y todos los documentos relativos al producto a todos los usuarios de este.

El fabricante no acepta ninguna responsabilidad ni garantía por los daños o perjuicios derivados de la inobservancia de este manual de instrucciones o de las normas, disposiciones o reglamentos aplicables en el lugar de uso del producto.

## Uso conforme a lo previsto

Cualquier otro uso o modificación del producto se considerará como no conforme a lo previsto y podrá conllevar riesgos tales como lesiones y daños. El fabricante no asume ninguna responsabilidad por daños derivados de un uso indebido.

- El producto está aprobado para su uso en todos los países de la UE.
- El producto está diseñado para su uso en interiores.
- El producto solo es adecuado para un uso doméstico, no para un uso comercial.
- Tampoco se lo debe conectar a la red eléctrica estando en su embalaje.
- Antes de utilizar el producto, asegúrese de que este sea adecuado para el uso que piense darle.

## Cualificación

El montaje y desmontaje de este producto solo puede ser llevado a cabo por especialistas cualificados.

- Un especialista con la formación, los conocimientos y las experiencias adecuados para poder reconocer y evitar los peligros que pueden derivarse de la electricidad.

## Seguridad

- Monte el producto por completo antes de conectarlo a la red eléctrica.
- El material de fijación suministrado con distintas lámparas está concebido para su montaje en un techo de hormigón o una pared de mampostería enlucida. Si su base de fijación fuera distinta, escoja otro material de fijación (no incluido en el volumen de suministro).

## Garantía legal y comercial

Encontrará más información sobre la garantía en nuestras Condiciones Generales de Contratación, en la web [www.naeve.de](http://www.naeve.de).

## Datos técnicos

Denominación	Unidad	Valor	Pictograma	Explicación
Color				
Color del producto	-	Blanco / Negro	-	-

Denominación	Unidad	Valor	Pictograma	Explicación
<b>Medidas</b>				
Altura total	cm	2,6		-
Diámetro total	cm	42		-
<b>Material</b>				
Material del producto	-	Plástico	-	-
<b>Medidas de protección</b>				
Tipo de protección	IP	44		Protegido contra el contacto con herramientas y cables (diámetro $\geq 1$ mm). Protegido contra salpicaduras de agua por cualquier lado.
Clase de protección	CP	II		Este producto está especialmente aislado y no se puede conectar al conductor de puesta a tierra.
<b>Funciones</b>				
Alimentación por red	-	-	-	-
Potencial total en vatios	W	22		-
Potencia total en lúmenes	lm	2400		Luminosidad
Tensión de alimentación	V~	220-240		Tensión de entrada
Frecuencia	Hz	50		-
<b>Tipo de atenuación</b>				
Atenuable mediante mando a distancia	-	-		-
<b>Funciones adicionales</b>				
CCT	-	-		Blanco cálido, blanco neutro, blanco frío
Cambio de color/RGB	-	-	-	Cambio de color rojo/azul/verde
Función luz nocturna	-	-		Una función que emite una luz débil pero continua, permitiendo así la orientación espacial en la oscuridad
Temporizador	h	0,5		Enciende/apaga la lámpara en un momento determinado
Iluminación de fondo	-	-	-	-
Ambiente de luces	-	-		Los colores de la luz y las intensidades de iluminación se pueden configurar tanto a través del mando a distancia como de la aplicación y guardarlos como ambientes individuales
Función Memoria	-	-	-	La función Memoria recuerda el último ajuste de luz utilizado al encender la luz de nuevo
<b>Peso</b>				
Peso del producto	kg	1,00	-	-
<b>Lámpara</b>				
Contenido	-	-		-
No se puede cambiar	-	-	-	-
Clase de eficiencia energética	-	F		Este producto incluye una fuente luminosa de la clase energética «F».
Kelvin	K	3000-6500		Temperatura del color (blanco cálido-blanco frío)
Índice de rendimiento de color	Ra	>80		-
Duración de la potencia nominal	h	30 000		-
Ángulo de emisión	°	120		-
Ciclos de encendido	x	15 000		-

Denominación	Unidad	Valor	Pictograma	Explicación
Rango de temperaturas	°C	- 20...+ 40		-
<b>Mando a distancia</b>				
Contenido	-	-	-	-
<b>Pilas del mando a distancia</b>				
Contenido	-	-	-	-
Se puede cambiar	-	-	-	-
Tipo (ZcN)	-	AAA / 2		Tipo/Cantidad

## Volumen de suministro

- Manual de instrucciones
- Lámparas
- Material de fijación (tornillos/tacos)
- Mando a distancia
- Batería del mando a distancia

## Montaje



### PELIGRO

#### Descarga eléctrica

- Antes de iniciar los trabajos con el producto, desconecte la tensión de alimentación o el enchufe.
- Asegúrese de que los objetos o medios conductores de electricidad no generen riesgos.
- Asegúrese de que el tipo de instalación eléctrica no reduzca la protección contra descargas eléctricas (clase de protección, aislamiento de protección).
- Asegúrese de que el cable no se doble ni aplaste con demasiada fuerza.

**La inobservancia de estas instrucciones puede producir lesiones graves o, incluso, la muerte.**

## Manejo



### ADVERTENCIA

#### Ataque epiléptico

Un pequeño porcentaje de la población (aprox. 1 persona de cada 4000) puede sufrir un ataque epiléptico al mirar luces y patrones parpadeantes.

- No mire nunca directamente a la fuente luminosa.
- En caso de signos de un ataque epiléptico, desconecte el producto de inmediato.

**La inobservancia de esta indicación puede producir daños materiales, lesiones graves o, incluso, la muerte.**

## Mando a distancia

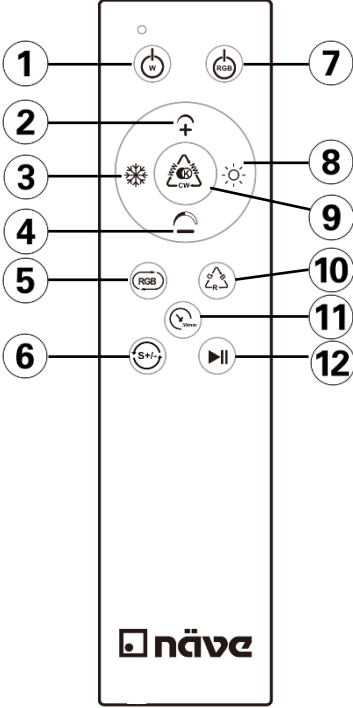
 <p>El diagrama muestra un mando a distancia rectangular con el logo 'näve' en la parte inferior. Los botones están numerados del 1 al 12: 1. Botón de encendido/apagado principal; 2. Botón de brillo (+); 3. Botón de temperatura de color (frío); 4. Botón de brillo (-); 5. Botón RGB; 6. Botón S +/-; 7. Botón de encendido/apagado RGB; 8. Botón de temperatura de color (cálido); 9. Botón CCT; 10. Botón RGB; 11. Botón del temporizador; 12. Botón &gt;  .</p>	<p>El control remoto funciona con dos baterías AAA, que están incluidas en el paquete.</p> <p>El mando a distancia guarda el último ajuste (función de memoria). Cuando se vuelve a activar, se utiliza la última configuración.</p> <ol style="list-style-type: none"><li>1. Botón de encendido / apagado: luz principal</li><li>2. Botón de brillo: (+) Aumentar el brillo</li><li>3. Botón de temperatura de color: cambiar el color de la luz (blanco frío)</li><li>4. Botón de brillo: (-) Disminuir el brillo</li><li>5. Botón RGB: retroiluminación RGB en modo seguidor</li><li>6. Botón S +/-: aumentar / disminuir la velocidad del modo de conmutación RGB</li><li>7. Botón de encendido / apagado: retroiluminación RGB</li><li>8. Botón de temperatura de color: cambiar el color de la luz (blanco cálido)</li><li>9. Botón CCT / botón de modo de luz nocturna: Alterna entre blanco cálido, blanco neutro y blanco frío / Brillo 10% en blanco cálido</li><li>10. Botón RGB: la luz de fondo RGB alterna en los tres colores principales</li><li>11. Botón del temporizador: la luz se apagará después de 30 minutos.</li><li>12. Botón &gt;  : pausar o reiniciar el modo de conmutación RGB</li></ol>
---	---

## Cambio de pilas

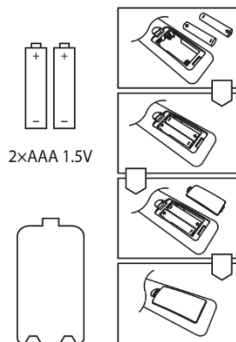

## Limpieza y cuidados



**PELIGRO**

### Descarga eléctrica

- Antes de iniciar los trabajos con el producto, desconecte la tensión de alimentación o el enchufe.
- Asegúrese de que la humedad no penetre en las cajas de conexión ni en las piezas que conducen electricidad.

**La inobservancia de estas instrucciones puede producir lesiones graves o, incluso, la muerte.**



## INDICACIÓN

### Daños en el producto

- Asegúrese de no utilizar ningún disolvente para la limpieza.

**La inobservancia de esta indicación puede producir daños materiales.**

- Para la limpieza, utilice un paño suave y seco.
- Si hay demasiada suciedad, utilice un paño suave y ligeramente humedecido para limpiar.

## Reparación y piezas de repuesto

## INDICACIÓN

### Piezas inadecuadas

- Utilice únicamente piezas de repuesto y accesorios originales del fabricante.

**La inobservancia de esta indicación puede producir daños materiales.**

En caso de reclamación, diríjase a su distribuidor especializado o póngase en contacto con nuestro servicio de atención al cliente.

- Teléfono: +49 (0)7947 9100 0
- Correo electrónico: info@naeve.de

Si tiene alguna pregunta técnica, recuerde dar el número de artículo de siete cifras y el número de pedido de cinco cifras (por ejemplo, 1234567/16999). Lo encontrará en la placa de características.

### Piezas reemplazables

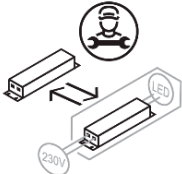
Pictograma	Explicación
	Fuente luminosa no recambiable.
	Equipo reemplazable por un especialista.

## Eliminación



¡Los aparatos viejos no se deben eliminar con la basura doméstica!

Si el producto deja de poder utilizarse, todos los usuarios están legalmente obligados a entregar los aparatos viejos separados de la basura doméstica, por ejemplo, en un punto limpio o de recogida de su municipio/barrio. De esta forma, se garantiza que los aparatos viejos se eliminen de forma correcta.

Elimine el producto según las disposiciones, normas y reglamentos de seguridad vigentes en su país.

1. Desconecte el producto de la tensión de alimentación.
2. Desmonte el producto.
3. Elimine el producto.

## Előszó

Köszönjük, hogy termékünket választotta. A termék gyártása, ellenőrzése és csomagolása a vonatkozó európai előírásoknak megfelelően történt.

## A kezelési útmutatóról

Ez a kezelési útmutató a termék részét képezi.

- Kérjük, a termék használata előtt olvassa el teljesen ezt a kezelési útmutatót.
- Gondoskodjon róla, hogy a kezelési útmutató a terméken és a termékkel végzett minden munka esetén mindig rendelkezésre álljon.
- Adja át a kezelési útmutatót és minden, a termékhez tartozó dokumentumot a termék összes felhasználójának.

A gyártó semmilyen felelősséget vagy garanciát nem vállal a jelen kezelési útmutató be nem tartásából, valamint a termék használati helyén érvényes előírások, rendelkezések és szabványok be nem tartásából eredő károkért vagy következményes károkért.

## Rendeltetésszerű használat

A termék más jellegű használata vagy módosítása helytelen használatnak minősül, mely olyan kockázatokkal járhat, mint a sérülések vagy a károsodások. A gyártó nem vállal felelősséget a helytelen használatból eredő károkért.

- A termék üzemeltetése az EU összes országában engedélyezett.
- A termék beltéri használatra készült.
- A termék kizárólag háztartásban történő használatra, nem pedig kereskedelmi felhasználásra készült.
- Tilos a terméket becsomagolt állapotban a villamos hálózathoz csatlakoztatni.
- A termék használata előtt győződjön meg arról, hogy a termék megfelel az Ön által tervezett használati célnak.

## Minősítés

Ennek a terméknek a felszerelését és leszerelését kizárólag szakképzett személyzet végezheti.

- Olyan szakember, aki megfelelő szakmai képzettséggel, ismeretekkel és tapasztalattal rendelkezik, így képes az elektromosságból eredő veszélyek felismerésére és elkerülésére.

## Biztonság





















- Szerelje össze a terméket teljesen, mielőtt a hálózatra csatlakoztatná.
- A különböző lámpákhoz mellékelt rögzítőanyagok betonfödémre vagy vakolt falazatra történő felszereléshez készültek. Ha más rögzítési felülettel rendelkezik, válasszon más rögzítőanyagot (nem tartozik a szállítási terjedelemből).

## Jótállás / garancia

A jótállással kapcsolatban a [www.naeve.de](http://www.naeve.de) weboldalon található Általános Szerződési Feltételeinkben talál információkat.

## Műszaki adatok

Megnevezés	Mértékegység	Érték	Piktogram	Magyarázat
<b>Szín</b>				
Termék színe	-	fekete / fehér	-	-
<b>Méret</b>				
Teljes magasság	cm	2,6		-

Megnevezés	Mértékegység	Érték	Piktogram	Magyarázat
Teljes átmérő	cm	42		-
<b>Anyag</b>				
Termék anyaga	-	Műanyag	-	-
<b>Óvintézkedések</b>				
IP-védettség	IP	44		Apró (>1 mm) méretű szilárd tárgyak (pl. szerszámok és drótok) ellen védett. Fröccsenő víz ellen védett minden irányból.
Érintésvédelmi osztály	véd. oszt.	II.		Ez a termék különleges szigeteléssel van ellátva, melyet tilos a védővezetőhöz csatlakoztatni.
<b>Funkciók</b>				
Hálózati üzemmód	-	-	-	-
Összteljesítmény watt	W	22		-
Összteljesítmény lumen	lm	2400		Fényerősség
Hálózati feszültség	V~	220-240		Bemeneti feszültség
Frekvencia	Hz	50		-
<b>Fényerő-szabályozás típusa</b>				
Távírányítóval szabályozható	-	-		-
<b>Kiegészítő funkciók</b>				
CCT	-	-		Meleg fehér, semleges fehér, hideg fehér
Színváltás / RGB	-	-	-	Piros / kék / zöld színváltás
Éjszakai fény funkció	-	-		Olyan funkció, amely gyenge, de állandó fényt terjeszt, így lehetővé teszi a térbeli tájékozódást a sötétben.
Időkapcsoló	h	0,5		Be-/kikapcsolja a lámpatestet egy meghatározott időpontban
Háttérvilágítás	-	-	-	-
Fényjelenet	-	-		A fényszínek és a fényerősségek fokozatmentesen beállíthatók és egyéni fényjelenetekként elmenthetők a távírányítón vagy egy alkalmazáson keresztül.
Memóriefunkció	-	-	-	A memóriefunkciónak köszönhetően a lámpa megjegyzi és visszakapcsoláskor felhasználja a legutóbb használt beállítást.
<b>Tömeg</b>				
Termék tömege	kg	1,00	-	-
<b>Izzó</b>				
Tartozék	-	-		-
Nem cserélhető	-	-	-	-
Energiahatékonysági osztály	-	F		Ez a termék „F” energiahatékonysági osztályú fényforrást tartalmaz.
Kelvin	K	3000-6500		Színhőmérséklet (meleg fehér- hideg fehér)
Színvisszaadási index	Ra	>80		-
Névleges teljesítmény időtartama	h	30 000		-
Sugárzási szög	°	120		-
Kapcsolási ciklusok	x	15 000		-
Hőmérséklet-tartomány	°C	- 20...+ 40		-
<b>Távírányító</b>				
Tartozék	-	-	-	-

Megnevezés	Mértékegység	Érték	Piktogram	Magyarázat
<b>Távirányító eleme</b>				
Tartozék	-	-	-	-
Cserélhető	-	-	-	-
(Zn) típus	-	AAA / 2		Típus / mennyiség

## Szállítási terjedelem

- Kezelési útmutató
- Lámpa
- Rögzítőanyag (csavarok / dübelek)
- Távirányító
- Távirányító eleme

## Szerelés



### VESZÉLY

#### Elektromos áramütés

- A munkák megkezdése előtt szüntesse meg a hálózati feszültséget, ill. válassza le a hálózati csatlakozót.
- Gondoskodjon róla, hogy az elektromos vezetőképeségű tárgyak és közegek ne jelentsenek veszélyt.
- Gondoskodjon róla, hogy az elektromos berendezés típusa ne csökkentse az áramütés elleni védelmet (érintésvédelmi osztály, védőszigetelés).
- Gondoskodjon róla, hogy a kábel ne legyen túlságosan meghajlítva vagy összenyomva.

**Ezen utasítások be nem tartása halált vagy súlyos sérülést okozhat.**

## Kezelés



### FIGYELMEZTETÉS

#### Epilepsziás roham

A lakosság kis százalékánál (kb. 4 000 emberből 1-nél) a villogó fények és minták nézése közben epilepsziás roham alakulhat ki.

- Soha ne nézzen közvetlenül a fényforrásba.
- Azonnal kapcsolja ki a terméket, ha epilepsziás roham jelei mutatkoznak.

**Ennek az utasításnak a be nem tartása halált, súlyos sérülést vagy anyagi kárt okozhat.**

## Távírányító

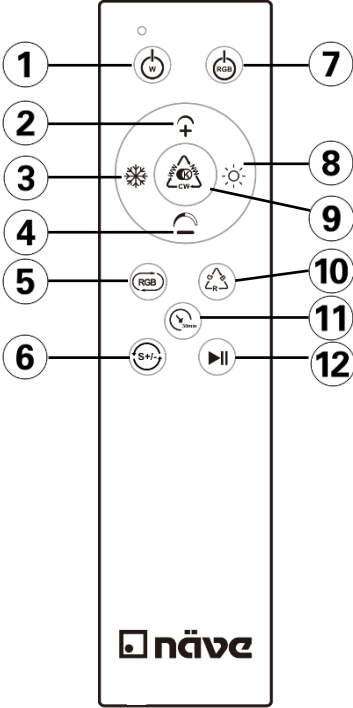
 <p>A diagram of the remote control with 12 numbered callouts pointing to various buttons. The buttons are: 1. Power (w), 2. Brightness up (+), 3. Color temperature (snowflake), 4. Brightness down (-), 5. RGB (RGB), 6. RGB speed (S +/-), 7. RGB power (RGB), 8. Color temperature (sun), 9. CCT (CCT), 10. RGB (RGB), 11. Timer (clock), 12. RGB off (stop).</p>	<p>A távirányító két AAA elemmel működik, amelyeket a csomag tartalmaz.</p> <p>A távirányító elmenti az utolsó beállítást (memória funkció). Újbóli bekapcsoláskor az utolsó beállítás kerül felhasználásra.</p> <ol style="list-style-type: none"><li>1. Be/ki gomb: fő fény</li><li>2. Fényerő gomb: (+) Növelje a fényerőt</li><li>3. Színhőmérséklet gomb: A fény színének módosítása (hideg fehér)</li><li>4. Fényerő gomb: (-) Csökkentse a fényerőt</li><li>5. RGB gomb: RGB háttérvilágítás üldöző módban 6. S + / - gomb: növelje / csökkentse az RGB kapcsolási mód sebességét</li><li>7. Be/ki gomb: RGB háttérvilágítás</li><li>8. Színhőmérséklet gomb: változtassa meg a fény színét (meleg fehér)</li><li>9. CCT gomb / éjszakai fény mód gomb: Váltkozik a meleg fehér, semleges fehér és hideg fehér között / Fényerő 10% meleg fehérről</li><li>10. RGB gomb: Az RGB háttérvilágítás a három fő színben változik</li><li>11. Időzítő gomb: A fény 30 perc múlva kialszik.</li><li>12. &gt;   gomb: RGB kapcsoló mód szüneteltetése vagy újraindítása</li></ol>
---	--

## Elemcsere

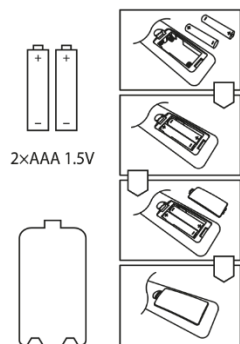

## Tisztítás és ápolás



### VESZÉLY

#### Elektromos áramütés

- A munkák megkezdése előtt szüntesse meg a hálózati feszültséget, ill. válassza le a hálózati csatlakozót.
- Biztosítsa, hogy ne juthasson nedvesség a csatlakozótérbe, illetve a feszültség alatt álló alkatrészekhez.

Ezen utasítások be nem tartása halált vagy súlyos sérülést okozhat.

## RENDELKEZÉS

### A termék károsodása

- Ügyeljen arra, hogy ne használjon oldószereket a tisztításhoz.

**Ennek az utasításnak a be nem tartása anyagi kárt okozhat.**

- A tisztításhoz használjon puha, száraz rongyot.
- Erős szennyeződés esetén a tisztításhoz használjon puha, enyhén megnedvesített kendőt.

### Javítás és pótalkatrészek

## RENDELKEZÉS

### Nem megfelelő alkatrészek

- Kizárólag a gyártó eredeti gyári pótalkatrészeit és tartozékait használja.

**Ennek az utasításnak a be nem tartása anyagi kárt okozhat.**

Panasz esetén forduljon az illetékes szakkereskedőhöz vagy közvetlenül a szervizforródrótunkhoz.

- Telefonszám: +49 (0)7947 9100 0
- E-mail: info@naeve.de

Műszaki kérdések esetén adja meg a hétjegyű cikkszámot és az ötjegyű rendelési számot (például 1234567 / 16999). Ezt a típustáblán találja meg.

### Cserélhető alkatrészek

Piktogram	Magyarázat
	A fényforrás nem cserélhető.
	A vezérlőegység szakember által cserélhető.

### Ártalmatlanítás



Tilos a hulladéknak minősülő berendezéseket a háztartási hulladékba dobni!

Amennyiben a termék már nem használható, minden fogyasztó törvényi kötelessége a hulladéknak minősülő berendezéseket a háztartási hulladéktól elkülönítve, például saját települése/városrésze hulladékgyűjtő udvarában leadni. Ezzel biztosítható a hulladéknak minősülő berendezések szakszerű ártalmatlanítása.

A terméket az Ön országában érvényes rendelkezéseknek, szabványoknak és biztonsági előírásoknak megfelelően ártalmatlanítsa.

1. Válassza le a terméket a tápfeszültségről.
2. Szerelje le a terméket.
3. Ártalmatlanítsa a terméket.

## Wstęp

Dziękujemy za wybór i zakup naszego produktu. Został on starannie wyprodukowany, sprawdzony i zapakowany zgodnie z obowiązującymi przepisami europejskimi.

## O niniejszej instrukcji obsługi

Niniejsza instrukcja obsługi jest częścią produktu.

- Przed rozpoczęciem użytkowania produktu przeczytać w całości niniejszą instrukcję obsługi.
- Instrukcja obsługi musi być stale dostępna podczas wszelkich prac przy produkcie i z użyciem produktu.
- Instrukcję obsługi i wszelkie dokumenty związane z produktem należy przekazać wszystkim użytkownikom produktu.

Producent nie ponosi odpowiedzialności za szkody bezpośrednie i pośrednie, powstałe wskutek nieprzestrzegania niniejszej instrukcji obsługi oraz nieprzestrzegania przepisów, regulacji i norm obowiązujących w miejscu użytkowania produktu.

## Użytkowanie zgodne z przeznaczeniem

Użytkowanie w inny sposób lub dokonywanie zmian w produkcie uznaje się za niezgodne z przeznaczeniem i może spowodować zagrożenia polegające na szkodach i obrażeniach ciała. Producent nie ponosi odpowiedzialności za szkody wynikłe z użytkowania niezgodnie z przeznaczeniem.

- Produkt jest dopuszczony do użytku we wszystkich państwach członkowskich UE.
- Produkt jest przeznaczony do użytkowania wewnątrz pomieszczeń.
- Produkt został przewidziany do użytkowania wyłącznie w prywatnych gospodarstwach domowych, a nie do użytku komercyjnego.
- Nie podłączać do sieci elektrycznej produktu znajdującego się w opakowaniu.
- Przed użyciem produktu należy upewnić się, że produkt nadaje się do zamierzonego zastosowania.

## Kwalifikacje

Produkt mogą montować i demontować wyłącznie wykwalifikowani specjaliści.

- Specjalista z odpowiednim wykształceniem zawodowym, wiedzą i doświadczeniem, co pozwala zidentyfikować i uniknąć zagrożeń, których źródłem może być prąd elektryczny.

## Bezpieczeństwo

- Przed podłączeniem do sieci elektrycznej zmontować produkt w całości.
- Materiały mocujące dołączone do poszczególnych typów lamp są przeznaczone do montażu w betonowym stropie lub otynkowanym murze. W przypadku mocowania na innym podłożu należy dobrać inne, odpowiednie materiały mocujące (nie są dostarczane w komplecie).

## Rękojmia / gwarancja

Informacje o gwarancji można znaleźć w naszych ogólnych warunkach handlowych pod adresem [www.naeve.de](http://www.naeve.de).

## Dane techniczne

Określenie	Jednostka	Wartość	Piktogram	Objaśnienie
Kolor				
Kolor produktu	-	czarny / biały	-	-

Określenie	Jednostka	Wartość	Piktogram	Objaśnienie
<b>Wymiary</b>				
Wysokość całkowita	cm	2,6		-
Średnica całkowita	cm	42		-
<b>Materiał</b>				
Materiał, z którego jest wykonany produkt	-	Plastyczny	-	-
<b>Środki bezpieczeństwa</b>				
Stopień ochrony	IP	44		Ochrona przed porażeniem przy dotknięciu narzędziem i drutem (o średnicy $\geq 1$ mm). Ochrona przed bryzgami wody z dowolnego kierunku.
Klasa ochronności	KO	II		Produkt jest specjalnie izolowany i nie wolno go podłączać do przewodu ochronnego.
<b>Funkcje</b>				
Zasilanie sieciowe	-	-	-	-
Moc całkowita w watach	W	22		-
Moc całkowita w lumenach	lm	2400		Jasność światła
Napięcie sieciowe	V~	220-240		Napięcie wejściowe
Częstotliwość	Hz	50		-
<b>Rodzaj przyciemniania</b>				
Przyciemnianie pilotem	-	-		-
<b>Funkcje dodatkowe</b>				
CCT	-	-		Biel ciepła, biel neutralna, biel zimna
Zmiana barwy / RGB	-	-	-	Zmiana barwy czerwonej / niebieskiej / zielonej
Funkcja oświetlenia nocnego	-	-		Funkcja powoduje emitowanie słabego, ale ciągłego światła, umożliwiając orientację przestrzenną w ciemności
Zegar sterujący	h	0,5		Włącza/wyłącza lampę o zaprogramowanej porze
Podświetlenie	-	-	-	-
Scenariusz świetlny	-	-		Przy użyciu pilota lub aplikacji można płynnie ustawiać barwę światła i natężenie oświetlenia oraz zapisywać w pamięci jako indywidualne scenariusze świetlne
Funkcja Memory	-	-	-	Dzięki funkcji Memory lampa pamięta przy ponownym włączeniu ostatnio używane ustawienia
<b>Ciężar</b>				
Ciężar produktu	kg	1,00	-	-
<b>Źródło światła</b>				
Brak w komplecie	-	-		-
Niewymienne	-	-	-	-
Klasa wydajności energetycznej	-	F		W produkcie znajduje się źródło światła klasy energetycznej „F”.
Kelwin	K	3000-6500		Temperatura barwowa (biel ciepła- biel zimna)
Współczynnik oddawania barw	Ra	>80		-
Gwarantowany czas mocy znamionowej	h	30 000		-
Kąt rozsyłu światła	°	120		-
Cykle przełączania	x	15 000		-
Zakres temperatury	°C	-20...+40		-



Określenie	Jednostka	Wartość	Piktogram	Objaśnienie
<b>Pilot</b>				
Brak w komplecie	-	-	.	-
<b>Bateria do pilota</b>				
Brak w komplecie	-	-	-	-
Wymienne	-	-	-	-
Rodzaj (ZcN)	-	AAA / 2		Typ / liczba

## Zawartość zestawu

- Instrukcja obsługi
- Lampa
- Materiały do mocowania (wkręty / kołki)
- Pilot
- Baterie do pilota

## Montaż



### NIEBEZPIECZEŃSTWO

#### Ryzyko porażenia prądem elektrycznym

- Przed rozpoczęciem prac odłączyć napięcie sieciowe lub wyjąć wtyczkę sieciową.
- Upewnić się, że przedmioty lub media przewodzące prąd nie staną się przyczyną żadnego zagrożenia.
- Upewnić się, że sposób wykonania instalacji elektrycznej nie spowoduje zmniejszenia ochrony przed porażeniem prądem (klasa ochronności, izolacja ochronna).
- Upewnić się, że przewód nie jest zbyt mocno wygięty ani zgnieciony.

**Zignorowanie zaleceń skutkuje utratą życia lub poważnymi obrażeniami ciała.**

## Obsługa



### OSTRZEŻENIE

#### Ryzyko napadu epileptycznego

Wśród niewielkiego procenta populacji (ok. 1 osoba na 4000) spoglądanie na migające światła i wzory może wywołać napady epileptyczne.

- Nigdy nie patrzeć bezpośrednio w źródło światła.
- W razie pojawienia się symptomów napadu epileptycznego natychmiast wyłączyć produkt.

**Zignorowanie zalecenia może skutkować utratą życia, poważnymi obrażeniami ciała lub uszkodzeniami materialnymi.**

## Pilot

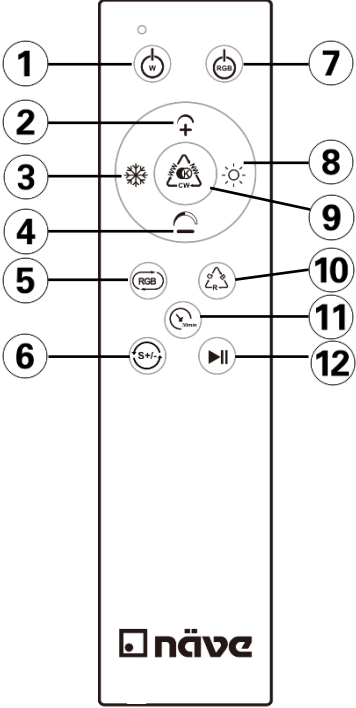
 <p>1</p> <p>2</p> <p>3</p> <p>4</p> <p>5</p> <p>6</p> <p>7</p> <p>8</p> <p>9</p> <p>10</p> <p>11</p> <p>12</p> <p><b>näve</b></p>	<p>Pilot współpracuje z dwiema bateriami AAA, które są zawarte w pakiecie.</p> <p>Pilot zdalnego sterowania zapisuje ostatnie ustawienia (funkcja pamięci). Po ponownym włączeniu używane jest ostatnie ustawienie.</p> <ol style="list-style-type: none"><li>1. Przycisk włączania / wyłączania: światło główne</li><li>2. Przycisk jasności: (+) Zwiększ jasność</li><li>3. Przycisk temperatury barwowej: Zmień kolor światła (zimny biały)</li><li>4. Przycisk jasności: (-) Zmniejsz jasność</li><li>5. Przycisk RGB: podświetlenie RGB w trybie ściągania</li><li>6. Przycisk S +/-: zwiększa/zmniejszanie prędkości trybu przełączania RGB</li><li>7. Przycisk włączania / wyłączania: podświetlenie RGB</li><li>8. Przycisk temperatury barwowej: zmień kolor światła (ciepły biały)</li><li>9. Przycisk CCT / przycisk trybu światła nocnego: Na przemian między ciepłą bielą, neutralną bielą i zimną bielą / Jasność 10% przy ciepłej bieli</li><li>10. Przycisk RGB: podświetlenie RGB zmienia się w trzech głównych kolorach</li><li>11. Przycisk timera: Światło zgaśnie po 30 minutach.</li><li>12. Przycisk &gt;  : wstrzymaj lub uruchom ponownie tryb przełączania RGB</li></ol>
--	--

## Wymiana baterii

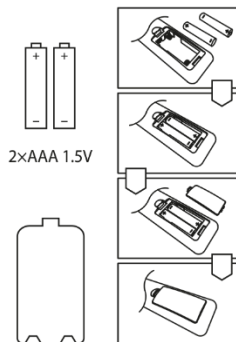

## Czyszczenie i dbałość o produkt



### NIEBEZPIECZEŃSTWO

#### Ryzyko porażenia prądem elektrycznym

- Przed rozpoczęciem prac odłączyć napięcie sieciowe lub wyjąć wtyczkę sieciową.
- Upewnić się, że do punktów połączeń lub części przewodzących napięcie nie może dostać się wilgoć.

**Zignorowanie zaleceń skutkuje utratą życia lub poważnymi obrażeniami ciała.**

## NOTYFIKACJA

### Ryzyko uszkodzenia produktu

- Zadbaj, aby do czyszczenia nie były używane rozpuszczalniki.

### Zignorowanie zalecenia może skutkować uszkodzeniami materialnymi.

- Do czyszczenia używać miękkiej i suchej ściereczki.
- W przypadku silnego zabrudzenia należy do czyszczenia używać miękkiej, lekko zwilżonej ściereczki.

## Naprawa i części zamienne

## NOTYFIKACJA

### Nieodpowiednie części

- Używać wyłącznie oryginalnych części zamiennych i akcesoriów producenta.

### Zignorowanie zalecenia może skutkować uszkodzeniami materialnymi.

W przypadku reklamacji należy zwrócić się do właściwego punktu sprzedaży lub skontaktować się bezpośrednio z naszą infolinią serwisową.

- Numer telefonu: +49 (0)7947 9100 0
- E-mail: info@naeve.de

W przypadku pytań technicznych podać siedmiocyfrowy numer artykułu oraz pięciocyfrowy numer katalogowy (na przykład 1234567 / 16999). Numer znajduje się na tabliczce znamionowej.

### Części podlegające wymianie

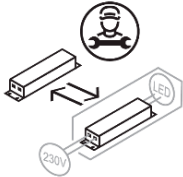
Piktogram	Objaśnienie
	Źródła światła bez możliwości wymiany.
	Urządzenie sterujące wymieniane przez specjalistę.

## Utylizacja



Zużytych urządzeń nie wolno wyrzucać z odpadami domowymi!

Jeżeli produkt nie nadaje się już do użytku, użytkownik jest ustawowo zobowiązany przekazać zużyte urządzenie na przykład do punktu zbiórki odpadów prowadzonego przez samorząd. Gwarantuje to, że zużyte urządzenia zostaną poddane fachowej utylizacji.

Produkt należy usuwać zgodnie z regulacjami, normami i przepisami bezpieczeństwa obowiązującymi w danym kraju.

1. Odłączyć produkt od napięcia zasilającego.
2. Zdemontować produkt.
3. Przekazać produkt do utylizacji.

# SV

## Förord

Tack för att du har valt en av våra produkter. Den är omsorgsfullt tillverkad, kontrollerad och förpackad i enlighet med gällande europeiska bestämmelser.

## Om den här bruksanvisningen

Den här bruksanvisningen är en del av produkten.

- Läs igenom den här bruksanvisningen fullständigt innan du börjar använda produkten.
- Säkerställ att bruksanvisningen alltid finns till hands vid alla tillfällen när någon arbetar med produkten.
- Lämna bruksanvisningen och alla andra dokument som hör till produkten till alla som använder den.

Tillverkaren tar inget ansvar eller ger några garantier vid skador eller följdskador som uppstått om den här bruksanvisningen har ignorerats eller om de föreskrifter, bestämmelser och standarder som gäller på platsen inte har följts.

## Avsedd användning

Annan användning eller förändringar av produkten betraktas som ej avsedd användning och kan innebära risker i form av person- och saskador. Tillverkaren tar inget ansvar för skador som uppstår vid icke ändamålsenlig användning.

- Produkten är godkänd för drift i alla EU-länder.
- Produkten är avsedd för användning inomhus.
- Produkten ska endast användas i privathushåll och inte för kommersiell användning.
- Produkten får inte anslutas till elnätet när den ligger i förpackningen.
- Innan produkten används behöver du säkerställa att produkten är lämplig för det avsedda ändamålet.

## Kvalifikationer

Den här produkten får endast monteras och demonteras av en kvalificerad installatör.

- En installatör med lämplig yrkesutbildning, kunskap och erfarenhet, som kan bedöma och undvika de risker som finns i samband med elektricitet.



## Säkerhet

- Montera produkten fullständigt innan du ansluter den till elnätet.
- Det fästmaterial som ingår till olika lampor är avsett för montering i ett betongtak eller en putsad fasad. Välj ett annat fästmaterial om du har ett annat fästunderlag (ingår inte i leveransen).



















## Reklamationsrätt/garanti

Information om garanti/reklamationsrätt hittar du i våra allmänna villkor på vår webbplats [www.naeve.de](http://www.naeve.de).

## Tekniska data

Beteckning	Enhet	Värde	Piktogram	Förklaring
<b>Färg</b>				
Produktfärg	-	svart / vit	-	-
<b>Mått</b>				
Total höjd	cm	2,6		-
Total diameter	cm	42		-

## Material

Beteckning	Enhet	Värde	Piktogram	Förklaring
Produktmaterial	-	Plast	-	-
<b>Skyddsåtgärder</b>				
Kapslingsklass	IP	44		Beröringsskydd mot verktyg och tråd (diameter ≥ 1 mm). Strittätt från alla håll.
Isolationsklass	Klass	II		Den här produkten har en särskild isolering och får inte anslutas till skyddsledaren.
<b>Funktioner</b>				
Nät drift	-	-	-	-
Total effekt watt	W	22		-
Total effekt lumen	lm	2400		Ljusflöde
Nätspänning	V~	220-240		Inspänning
Frekvens	Hz	50		-
<b>Dimningsätt</b>				
Dimningsbar med fjärrkontroll	-	-		-
<b>Extra funktioner</b>				
CCT	-	-		Varmvit, neutralvit, kallvit
Färgväxling/RGB	-	-	-	Röd-/blå-/grön-färgväxling
Nattljusfunktion	-	-		En funktion som möjliggör ett svagt men kontinuerligt ljus och därigenom gör det enklare att hitta i mörkret
Timer	h	0,5		Kopplar till/från lampan vid en bestämd tidpunkt
Bakgrundsbelysning	-	-	-	-
Ljusscenario	-	-		Via en fjärrkontroll eller med appen går det ställa in ljusfärger och ljusstyrkor och spara dem som individuella ljusscenario
Minnesfunktion	-	-	-	Med minnesfunktionen minns lampan den senast använda inställningen när den slås på
<b>Vikt</b>				
Produktvikt	kg	1,00	-	-
<b>Ljuskälla</b>				
Ingår	-	-		-
Kan inte bytas	-	-	-	-
Energiklass	-	F		Den här produkten innehåller en ljuskälla med energiklass "F".
Kelvin	K	3000-6500		Färgtemperatur (varmvit- kallvit)
Färgåtergivningsindex	Ra	>80		-
Märkeffektid	h	30 000		-
Strålningsvinkel	°	120		-
Kopplingscykler	x	15 000		-
Temperaturområde	°C	- 20...+ 40		-
<b>Fjärrkontroll</b>				
Ingår	-	-	-	-
<b>Batteri till fjärrkontroll</b>				
Ingår	-	-	-	-
Kan bytas	-	-	-	-

Beteckning	Enhet	Värde	Piktogram	Förklaring
Sort (ZcN)	-	AAA/2		Typ/mängd

## Leveransomfattning

- Bruksanvisning
- Lampa
- Fästmaterial (skruvar/plugg)
- Fjärrkontroll
- Fjärrkontrollsbatteri

## Montering



### FARA

#### Elektrisk stöt

- Bryt nätspänningen eller dra ut nätkontakten innan arbetet påbörjas.
- Säkerställ att det inte kan innebära någon risk på grund av elektriskt ledande föremål eller medier.
- Säkerställ att den elektriska installationen inte görs på ett sätt som minskar skyddet mot elektriska stötar (isolationsklass, skyddsisolering).
- Säkerställ att kabeln inte böjs för mycket eller kläms in.

**Om de här anvisningarna inte följs leder det till dödsfall eller allvarliga personskador.**

## Användning



### VARNING

#### Epileptiskt anfall

En liten procentandel (ca 1 person på 4 000) av befolkningen kan råka ut för epileptiska anfall när de tittar på blinkande ljus och mönster.

- Titta aldrig direkt in i ljuskällan.
- Stäng omedelbart av produkten vid tecken på epileptiskt anfall.

**Om denna anvisning inte följs kan det leda till dödsfall, allvarliga personskador och materiella skador.**

## Fjärrkontroll

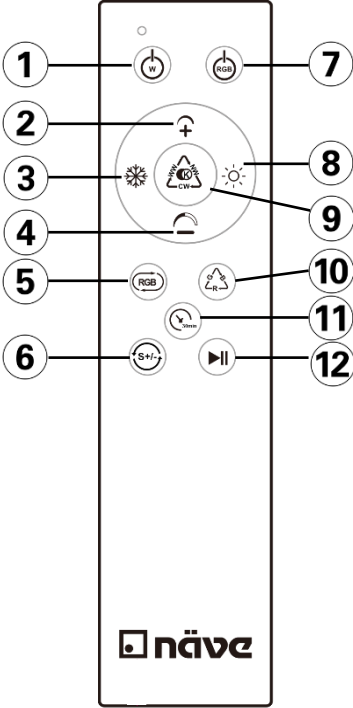
	<p>Fjärrkontrollen fungerar med två AAA-batterier, som ingår i paketet.</p> <p>Fjärrkontrollen sparar din senaste inställning (minnesfunktion). När den slås på igen används den sista inställningen.</p> <ol style="list-style-type: none"><li>1. På / av-knapp: huvudljus</li><li>2. Knappen Ljusstyrka: (+) Öka ljusstyrkan</li><li>3. Färgtemperaturknapp: Ändra ljusfärg (kallvit)</li><li>4. Knappen Ljusstyrka: (-) Minska ljusstyrkan</li><li>5. RGB-knapp: RGB-bakgrundsbelysning i chaser-läge</li><li>6. S +/- knapp: öka / minska hastigheten på RGB-växlingsläget</li><li>7. På / av-knapp: RGB-bakgrundsbelysning</li><li>8. Färgtemperaturknapp: ändra ljusfärg (varmvitt)</li><li>9. CCT-knapp / nattljuslägesknapp: Växlar mellan varmvitt, neutralvitt och kallvitt / Ljusstyrka 10% vid varmvitt</li><li>10. RGB-knapp: RGB-bakgrundsbelysning växlar i de tre huvudfärgerna</li><li>11. Timerknapp: Lampan släcks efter 30 minuter.</li><li>12. &gt;II-knapp: pausa eller starta om RGB-växlingsläge</li></ol>
--	--

## Batteribyte

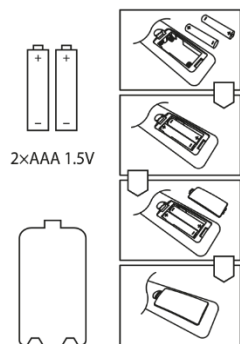

## Rengöring och skötsel



### FARA

#### Elektrisk stöt

- Bryt nätspänningen eller dra ut nätkontakten innan arbetet påbörjas.
- Se till att det inte kommer in fukt i anslutningsutrymmen eller på strömförande delar.

Om de här anvisningarna inte följs leder det till dödsfall eller allvarliga personskador.

## OBS

### Produkten kan skadas

- Säkerställ att inga lösningsmedel används vid rengöringen.

### Om anvisningen inte följs kan det leda till materiella skador.

- Vid rengöringen ska endast en mjuk, torr trasa användas.
- Om det är mycket smuts, använd en mjuk och lätt fuktad duk att rengöra med.

## Reparation och reservdelar

## OBS

### Olämpliga delar

- Använd enbart originalreservdelar och tillbehör från tillverkaren.

### Om anvisningen inte följs kan det leda till materiella skador.

Vid reklamation vänder du dig till din återförsäljare eller direkt till vår kundtjänst.

- Telefonnummer: +49 (0)7947 9100 0
- E-post: info@naeve.de

Uppge vid tekniska frågor det sju-siffriga artikelnumret samt det fem-siffriga beställningsnumret (exempelvis 1234567/16999). Det står på typskylten.

### Utbytbara delar

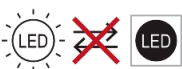
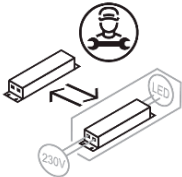
Piktogram	Förklaring
	Ljuskällan kan inte bytas.
	Reglerdonet kan bytas av behörig installatör.

## Avfallshantering/återvinning



Uttjänta apparater får inte slängas i hushållsavfallet!

Om produkten inte längre kan användas är användaren skyldig enligt lag att sortera och lämna in uttjänta apparater, till exempel på miljöstationer eller återvinningscentralen i kommunen. På så sätt kan man garantera att uttjänta apparater återvinns på rätt sätt.

Följ gällande nationella bestämmelser, standarder och säkerhetsföreskrifter när du lämnar produkten till återvinningen.

1. Frånskilj produkten från spänningsförsörjningen.
2. Demontera produkten.
3. Lämna Produkten till återvinning.