

COB-LED-STRIPE 5 m

5308170



SK	II	
IP	20	
V~ Hz	220-240 50/60	
cm	500	
cm	0,8	
cm	0,2	
W	32	
lm	2600	
K	3000	

Ra	90	
th	20.000h	
n	10.000x	
°	160	
°C	-20...+40	
-	✓	
-	✓	
MHz dBm	433 max. -20,14	-

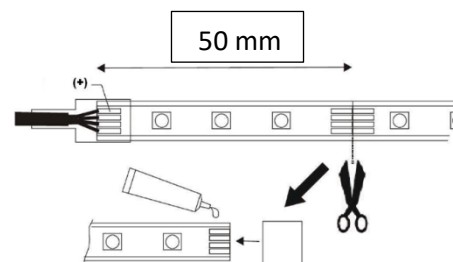
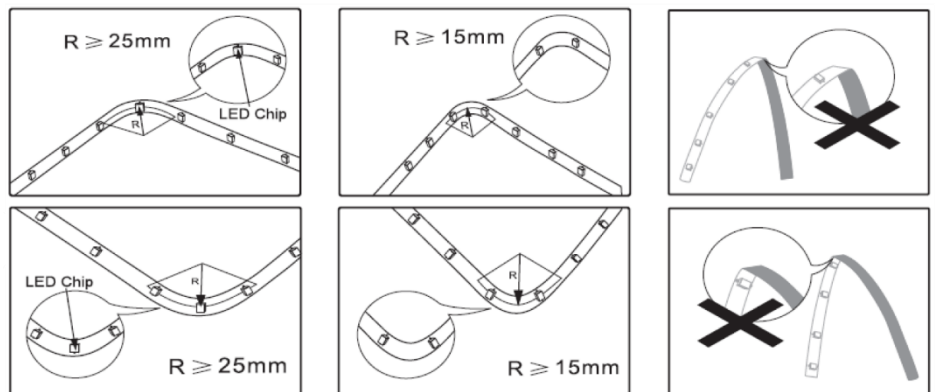
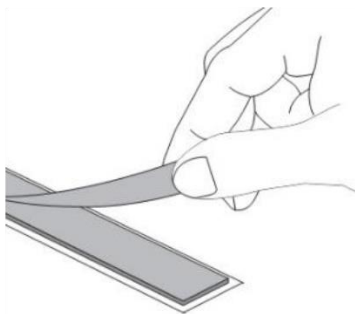
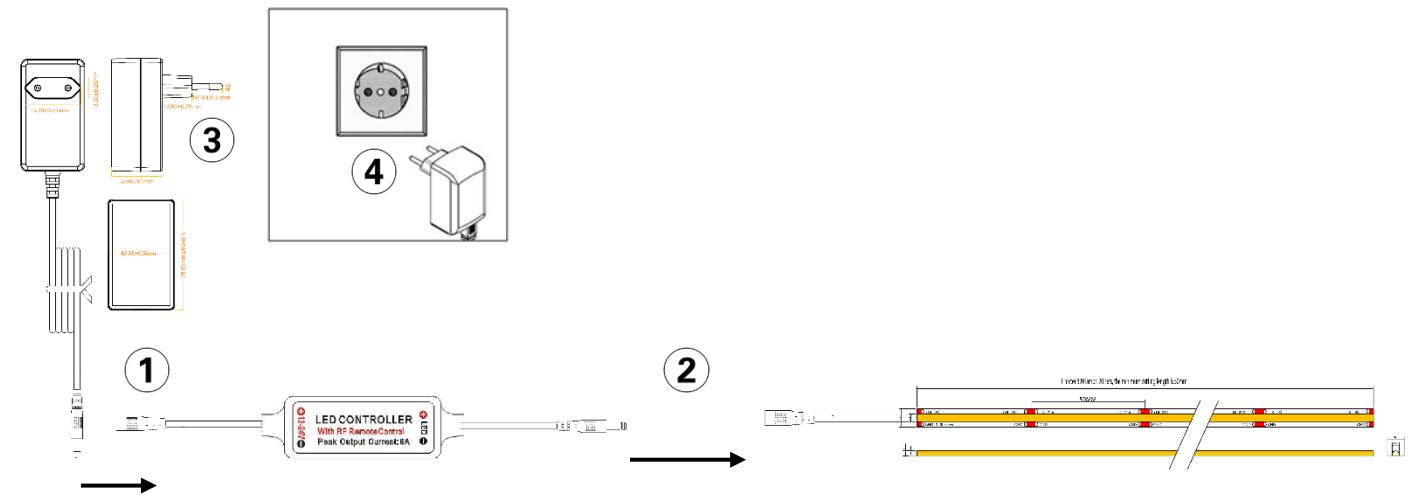

Bestimmungsgemäße Verwendung

Andere Verwendungen oder Veränderungen des Produkts gelten als nicht bestimmungsgemäß und können zu Risiken wie Verletzungen und Beschädigungen führen. Für aus bestimmungswidriger Verwendung entstandene Schäden übernimmt der Hersteller keine Haftung.

- Das Produkt ist für den Betrieb in allen Ländern der EU zugelassen.
- Das Produkt ist für den Betrieb im Innenbereich bestimmt.
- Das Produkt ist nur für den Einsatz in privaten Haushalten und nicht für den kommerziellen Gebrauch vorgesehen.
- Das Produkt darf nicht in der Verpackung ans Stromnetz angeschlossen werden.
- Stellen Sie vor Verwendung des Produkts sicher, dass das Produkt für die von Ihnen vorgesehene Verwendung geeignet ist.

Energieeffizienzklasse

Dieses Produkt enthält eine Lichtquelle mit der Energieeffizienzklasse "G".

Gewährleistung / Garantie

Informationen zur Gewährleistung finden Sie in unseren Allgemeinen Geschäftsbedingungen im Internet unter www.naeve.de.

Lieferumfang

- Bedienungsanleitung
- Leuchte
- Fernbedienung
- Fernbedienung-Batterie
- Netzteil

Montage



GEFAHR

Elektrischer Schlag

- Unterbrechen Sie vor Beginn der Arbeiten die Netzspannung oder Netzstecker.
- Ziehen Sie nicht den Netzstecker am Kabel raus, sondern direkt am Netzstecker.
- Stellen Sie sicher, dass durch elektrisch leitfähige Gegenstände oder Medien keine Gefährdungen ausgehen können.
- Stellen Sie sicher, dass durch die Art der elektrischen Installation der Schutz gegen elektrischen Schlag (Schutzklasse, Schutzisolierung) nicht vermindert wird.
- Stellen Sie sicher, dass das Kabel weder zu stark gebogen noch gequetscht wird.

Nichtbeachtung dieser Anweisungen führt zu Tod oder schweren Verletzungen.

Bedienung



WARNUNG

Epileptischer Anfall

Bei einem kleinen Prozentsatz (ca. 1 Person von 4.000) der Bevölkerung können während des Betrachtens blinkender Lichter und Muster, epileptische Anfälle auftreten.

- Schauen Sie niemals direkt in die Lichtquelle.
- Schalten Sie das Produkt sofort bei Anzeichen eines epileptischen Anfalls aus.

Nichtbeachtung dieser Anweisung kann zu Tod, schweren Verletzungen oder Sachschäden führen.



VORSICHT

Schädigung der Augen

- Schauen Sie niemals direkt in die Lichtquelle.

Nichtbeachtung dieser Anweisungen kann zu Verletzungen oder Sachschäden führen.

Fernbedienung

Die Fernbedienung funktioniert mit einer Knopf-Batterie, die im Lieferumfang enthalten ist.

Die Fernbedienung speichert Ihre letzte Einstellung (Memoryfunktion). Bei erneutem Einschalten wird die letzte Einstellung verwendet.

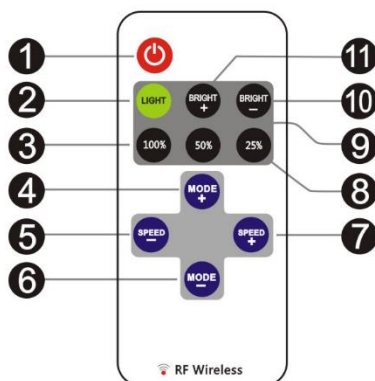

1. An-/Aus-Taste
2. LIGHT-Taste: Wechselt vom dynamischen Modus in den Beleuchtungsmodus
3. 100%-Taste: 100% Lichtausbeute
4. MODE+-Taste: Wechselt vom Beleuchtungsmodus in den dynamischen Modus oder wechselt zwischen verschiedenen dynamischen Modis.
5. SPEED--Taste: zum Verringern der Geschwindigkeit.
6. MODE--Taste: Wechselt vom dynamischen Modus in den Beleuchtungsmodus oder wechselt zwischen verschiedenen dynamischen Modis.
7. SPEED+-Taste: zum Erhöhen der Geschwindigkeit.
8. 25%-Taste: 25% Lichtausbeute
9. 50%-Taste: 50% Lichtausbeute
10. BRIGHT--Taste: zum Verringern der Helligkeit
11. BRIGHT+-Taste: zum Erhöhen der Helligkeit

Batteriewechsel

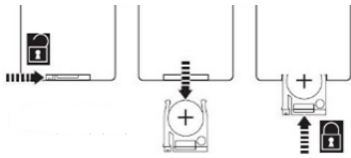

Zum Wechseln der Batterien in der Fernbedienung verwenden Sie

- 1x CR2025 / Li-Ion / 100 mAh / 3 V.

Reinigung und Pflege



GEFAHR

Elektrischer Schlag

- Unterbrechen Sie vor Beginn der Arbeiten die Netzspannung oder Netzstecker.
- Ziehen Sie nicht den Netzstecker am Kabel raus, sondern direkt am Netzstecker.
- Stellen Sie sicher, dass keine Feuchtigkeit in Anschlussräume oder an stromführende Teile gelangt.

Nichtbeachtung dieser Anweisungen führt zu Tod oder schweren Verletzungen.

HINWEIS

Beschädigung des Produkts

- Stellen Sie sicher, dass zur Reinigung keine Lösungsmittel verwendet werden.

Nichtbeachtung dieser Anweisung kann zu Sachschäden führen.

- Verwenden Sie zur Reinigung ein weiches und trockenes Tuch.
- Bei starker Verschmutzung verwenden Sie zur Reinigung ein weiches und leicht befeuchtetes Tuch.

Reparatur und Ersatzteile

HINWEIS

Ungeeignete Teile

- Verwenden Sie nur Original-Ersatz- und Zubehörteile des Herstellers.

Nichtbeachtung dieser Anweisung kann zu Sachschäden führen.

Bei Reklamationen wenden Sie sich an Ihren zuständigen Fachhändler oder direkt an unsere Service-Hotline.

- Telefonnummer: +49 (0)7947 9100 0
- Email: info@naeve.de

Geben Sie bei technischen Fragen die sieben-stellige Artikelnummer sowie die fünfstelligen Bestellnummer (beispielsweise 1234567 / 16999) an. Diese finden Sie auf dem Typenschild.

Austauschbare Teile

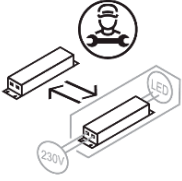
Piktogramm	Erläuterung
	Lichtquelle nicht auswechselbar.
	Betriebsgerät auswechselbar durch eine Fachkraft.

Entsorgung



Altgeräte dürfen nicht in den Hausmüll!

Sollte das Produkt nicht mehr benutzt werden können, so ist jeder Verbraucher gesetzlich verpflichtet, Altgeräte getrennt vom Hausmüll, beispielsweise bei einer Sammelstelle seiner Gemeinde/seines Stadtteils, abzugeben. Damit wird gewährleistet, dass Altgeräte fachgerecht entsorgt werden.

Entsorgen Sie das Produkt nach den geltenden Bestimmungen, Normen und Sicherheitsvorschriften, die in Ihrem Land gelten.

1. Trennen Sie das Produkt von der Versorgungsspannung.
2. Demontieren Sie das Produkt.
3. Entsorgen Sie das Produkt.

EN

Intended use

Other uses or modifications of the product are considered improper and can lead to risks such as injury and damage. The manufacturer accepts no liability for damage resulting from improper use.

- The product is approved for use in all EU countries.
- The product is intended for use indoors.
- The product is intended for use in private households only and not for commercial use.
- Do not connect the product to the mains when it is in its packaging.
- Before using the product, make sure that it is suitable for your intended use.

Energy efficiency class

This product contains a light source with energy efficiency class 'G'.

Warranty/Guarantee

Information on the warranty can be found in our General Terms and Conditions on the Internet at www.naeve.de.

Scope of delivery

- Operating instructions
- Lights
- Remote control unit
- Remote control unit battery
- Mains adapter

Installation



DANGER

Electric shock

- Disconnect the mains voltage or mains plug before starting work.
- Do not unplug the mains plug by pulling the cable, always take hold of the mains plug directly.
- Make sure that no hazards can be caused by electrically conductive objects or media.
- Make sure that the type of electrical installation does not reduce the protection against electric shock (protection class, protective insulation).
- Make sure that the cable is not bent excessively or crushed.

Non-compliance with these instructions will result in serious or fatal injury.

Operation



WARNING

Epileptic seizure

A small percentage (approximately 1 person in 4,000) of the population may experience epileptic seizures while viewing flashing lights and patterns.

- Never look directly into the light source.
- Immediately switch off the product if there is any sign of an epileptic seizure.

Non-compliance with this instruction can cause serious or fatal injury and damage to property.



CAUTION

Damage to eyes

- Never look directly into the light source.

Non-compliance with these instructions can cause personal injury or damage to property.

Remote control unit

The remote control works with a button battery, which is included in the package.

The remote control saves your last setting (memory function). When turned on again, the last setting is used.

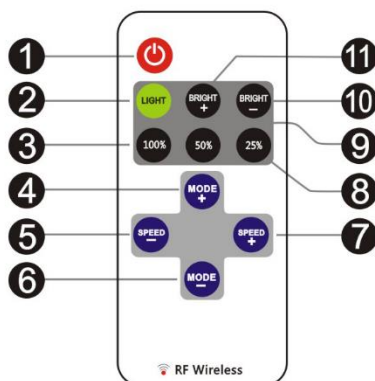

1. On/off button
2. LIGHT button: Switches from dynamic mode to lighting mode
3. 100% button: 100% luminous efficiency
4. MODE+ button: Switches from lighting mode to dynamic mode or switches between different dynamic modes.
5. SPEED button: to reduce the speed.
6. MODE button: Switches from dynamic mode to lighting mode or switches between different dynamic modes.
7. SPEED+ button: to increase the speed.
8. 25% button: 25% luminous efficiency
9. 50% button: 50% luminous efficiency
10. BRIGHT button: to reduce the brightness
11. BRIGHT+ button: to increase the brightness

Replacing the battery

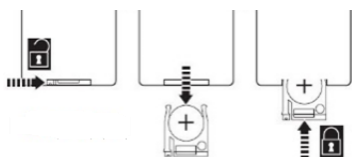

To replace the batteries in the remote control, use

- 1x CR2025 / Li-Ion / 100 mAh / 3 V.

Cleaning and care



DANGER

Electric shock

- Disconnect the mains voltage or mains plug before starting work.
- Do not unplug the mains plug by pulling the cable, always take hold of the mains plug directly.
- Make sure that no moisture from gets into connection compartments or on live parts.

Non-compliance with these instructions will result in serious or fatal injury.

NOTE

Damage to the product

- Do not use any solvents for cleaning.

Non-compliance with this instruction can cause damage to property.

- Use a soft, dry cloth for cleaning.
- In case of severe soiling, use a soft and slightly damp cloth to clean the product.

Repairs and spare parts

NOTE

Unsuitable parts

- Use original spare parts and accessories from the manufacturer only.

Non-compliance with this instruction can cause damage to property.

In case of complaint, contact your responsible specialist dealer or contact our service hotline directly.

- Telephone number: +49 (0)7947 9100-0
- E-mail: info@naeve.de

For technical questions, please state the seven-digit item number as well as the five-digit order number (for example 1234567 / 16999). The order number can be found on the type plate.

Replaceable parts

Pictogram	Explanation
	Light source not replaceable.
	Control unit replaceable by skilled personnel.

Disposal



Do not dispose of old appliances with household waste!

If the product can no longer be used, every consumer is legally obliged to dispose of old appliances separately from household waste, e.g. at a collection point in their municipality/district. This ensures that old appliances are disposed of properly.

Dispose of the product in accordance with the applicable regulations, standards and safety instructions in your country.

1. Disconnect the product from the power supply.
2. Disassemble the product.
3. Dispose of the product.

Utilisation conforme

Toute autre utilisation ou modification apportée au produit est considérée comme non conforme et peut présenter des risques comme des blessures et des dommages. Le fabricant décline toute responsabilité pour les dommages causés par une utilisation non conforme.

- Ce produit est agréé pour être utilisé dans tous les pays de l'UE.
- Ce produit est destiné à un fonctionnement en intérieur.
- Le produit est prévu uniquement pour une utilisation par les particuliers et non pour un usage commercial.
- Le produit ne doit pas être raccordé au réseau électrique dans son emballage.
- Avant d'utiliser le produit, assurez-vous que le produit est adapté à l'utilisation que vous prévoyez d'en faire.

Classe d'efficacité énergétique

Ce produit contient une source lumineuse de classe d'efficacité énergétique « G ».

Garantie

Vous trouverez des informations sur la garantie dans nos Conditions générales de vente sur Internet à l'adresse www.naeve.de.

Étendue de la livraison

- Manuel d'utilisation
- Luminaire
- Télécommande
- Pile de la télécommande
- Alimentation électrique

Montage



DANGER

Choc électrique

- Avant de démarrer les travaux, coupez la tension d'alimentation ou débranchez la prise d'alimentation.
- Ne débranchez pas la prise d'alimentation en tirant sur le câble, mais saisissez pour cela la prise directement.
- Assurez-vous qu'aucun danger ne peut émaner d'objets ou produits conducteurs.
- Assurez-vous que la protection contre les chocs électriques (classe de protection, isolation de protection) n'est pas atténuée par le type d'installation électrique.
- Veillez à ce que le câble ne soit ni trop plié, ni écrasé.

Le non-respect de ces instructions entraîne la mort ou des blessures graves.

Utilisation



AVERTISSEMENT

Crise d'épilepsie

Chez un faible pourcentage (env. 1 personne sur 4000) de la population, le fait de regarder des lumières ou motifs clignotants peut provoquer des crises d'épilepsie.

- Ne regardez jamais directement dans une source lumineuse.
- Éteignez immédiatement le produit dès l'apparition de signes de crise d'épilepsie.

Le non-respect de cette instruction peut entraîner la mort, des blessures graves ou des dommages matériels.



ATTENTION

Lésions oculaires

- Ne regardez jamais directement dans une source lumineuse.

Le non-respect de ces instructions peut entraîner des blessures ou des dommages matériels.

Télécommande

La télécommande fonctionne avec une pile bouton, qui est incluse dans l'emballage.

La télécommande enregistre votre dernier réglage (fonction mémoire). Lorsqu'il est réactivé, le dernier paramètre est utilisé.

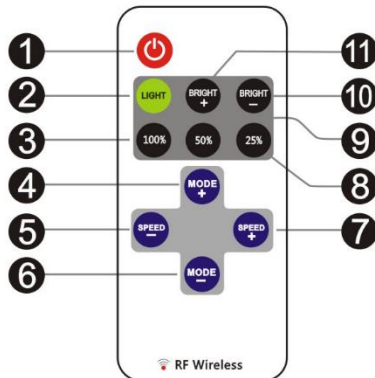

1. Bouton marche / arrêt
2. Bouton LIGHT: Passe du mode dynamique au mode éclairage
3. Bouton 100%: 100% efficacité lumineuse
4. Bouton MODE +: Passe du mode d'éclairage au mode dynamique ou bascule entre différents modes dynamiques.
5. Bouton VITESSE: pour réduire la vitesse.
6. Bouton MODE: Bascule du mode dynamique au mode éclairage ou bascule entre différents modes dynamiques.
7. Bouton SPEED+: pour augmenter la vitesse.
8. Bouton 25%: 25% d'efficacité lumineuse
9. Bouton 50%: 50% d'efficacité lumineuse
10. Bouton BRIGHT: pour réduire la luminosité
11. Bouton BRIGHT+: pour augmenter la luminosité

Changement de la batterie

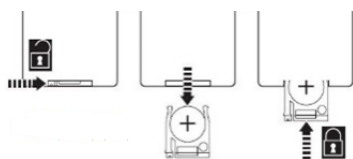

Pour changer les piles de la télécommande, utilisez

- 1x CR2025 / Li-Ion / 100 mAh / 3 V.

Nettoyage et entretien



DANGER

Choc électrique

- Avant de démarrer les travaux, coupez la tension d'alimentation ou débranchez la prise d'alimentation.
- Ne débranchez pas la prise d'alimentation en tirant sur le câble, mais saisissez pour cela la prise directement.
- Assurez-vous qu'aucune humidité ne pénètre alors dans le compartiment des raccords ni les pièces conductrices.

Le non-respect de ces instructions entraîne la mort ou des blessures graves.

REMARQUE

Endommagement du produit

- Assurez-vous de n'utiliser aucun solvant pour le nettoyage.

Le non-respect de cette instruction peut entraîner des dommages matériels.

- Pour le nettoyage, utilisez un chiffon doux et sec.
- En cas de fort encrassement, utilisez un chiffon doux légèrement humide pour le nettoyage.

Réparation et pièces de rechange

REMARQUE

Pièces inadaptées

- Utilisez uniquement des pièces de rechange et des accessoires d'origine du fabricant.

Le non-respect de cette instruction peut entraîner des dommages matériels.

Pour toute réclamation, adressez-vous à votre revendeur spécialisé compétent ou directement à notre ligne téléphonique d'assistance.

- Numéro de téléphone : +49 (0)7947 9100 0
- E-mail : info@naeve.de

Pour toute question technique, veuillez indiquer le numéro de référence à sept chiffres ainsi que le numéro de commande à cinq chiffres (par exemple 1234567 / 16999). Celui-ci se trouve sur la plaque signalétique.

Pièces remplaçables

Pictogramme	Explication
	Source lumineuse non remplaçable.
	Ballast remplaçable par un ouvrier spécialisé.

Élimination



Les appareils usagés ne doivent pas être éliminés avec les ordures ménagères !

Si le produit ne peut plus être utilisé, chaque consommateur a l'obligation d'éliminer l'appareil usagé séparément des ordures ménagères, par exemple en le remettant à un point de collecte de sa commune/de son quartier. Cela permet de garantir l'élimination appropriée de l'appareil usagé.

Éliminez le produit conformément aux dispositions, aux normes et aux réglementations de sécurité en vigueur dans votre pays.

1. Mettez le produit hors tension.
2. Démontez le produit.
3. Éliminez le produit.

Beoogd gebruik

Andere toepassingen of veranderingen aan het product worden als oneigenlijk gebruik beschouwd en kunnen leiden tot risico's zoals verwondingen en schade. De fabrikant aanvaardt geen aansprakelijkheid voor schade die voortvloeit uit oneigenlijk gebruik.

- Het product is goedgekeurd voor gebruik in alle EU-landen.
- Het product is bedoeld voor binnenshuis gebruik.
- Het product is alleen bedoeld voor gebruik in particuliere huishoudens en niet voor commercieel gebruik.
- Het product mag niet op het stroomnet worden aangesloten terwijl het nog in de verpakking zit.
- Controleer voordat u het product gebruikt of het product geschikt is voor het beoogde gebruik.

Energie-efficiëntieklasse

Dit product bevat een lichtbron met energie-efficiëntieklasse 'G'.

Garantie

Informatie over de garantie vindt u in onze online algemene voorwaarden op www.naeve.de.

Leveringsomvang

- Gebruikershandleiding
- Lamp
- Afstandsbediening
- Batterij afstandsbediening
- Voeding

Montage



GEVAAR

Elektrische schok

- Koppel de netspanning of netstekker los voordat u met de werkzaamheden begint.
- Trek de netstekker niet aan het snoer uit het stopcontact, maar direct aan de netstekker.
- Zorg ervoor dat er geen gevaar kan ontstaan door elektrisch geleidende voorwerpen of media.
- Zorg ervoor dat het type elektrische installatie de bescherming tegen elektrische schokken (beschermingsklasse, beschermende isolatie) niet vermindert.
- Zorg ervoor dat de kabel niet overmatig is gebogen of afgekneld.

Het niet naleven van deze instructies kan de dood of ernstig letsel tot gevolg hebben.

Bediening



WAARSCHUWING

Epileptische aanval

Een klein percentage (ongeveer 1 persoon op 4000) van de bevolking kan epileptische aanvallen krijgen bij het zien van knipperende lichten en patronen.

- Kijk nooit direct in de lichtbron.
- Schakel het product onmiddellijk uit als u tekenen van een epileptische aanval ervaart.

Het niet naleven van deze instructie kan de dood, ernstig letsel of materiële schade tot gevolg hebben.



VOORZICHTIG

Schade aan de ogen

- Kijk nooit direct in de lichtbron.

Het niet naleven van deze instructies kan persoonlijk letsel of materiële schade tot gevolg hebben.

Afstandsbediening

De afstandsbediening werkt met een knoopbatterij, die in het pakket zit.

De afstandsbediening slaat uw laatste instelling (geheugenfunctie) op. Wanneer de laatste instelling weer wordt ingeschakeld, wordt deze gebruikt.

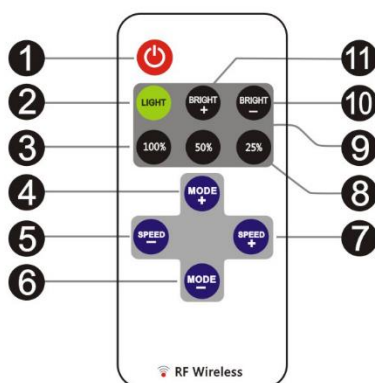

1. Aan/uit knop
2. LIGHT-knop: schakelt over van dynamische modus naar verlichtingsmodus
3. 100% knop: 100% lichttrendement
4. MODE + -knop: schakelt over van verlichtingsmodus naar dynamische modus of schakelt tussen verschillende dynamische modi.
5. SPEED-knop: om de snelheid te verlagen.
6. MODE-knop: schakelt over van dynamische modus naar verlichtingsmodus of schakelt tussen verschillende dynamische modi.
7. SPEED+ knop: om de snelheid te verhogen.
8. 25% knop: 25% lichttrendement
9. 50% knop: 50% lichttrendement
10. BRIGHT-knop: om de helderheid te verminderen
11. BRIGHT+ knop: om de helderheid te verhogen

Batterij vervangen

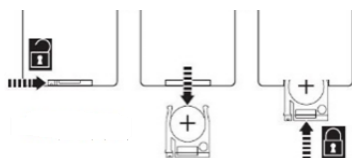

Gebruik voor het vervangen van de batterijen in de afstandsbediening

- 1x CR2025 / Li-Ion / 100 mAh / 3 V.

Reiniging en verzorging



GEVAAR

Elektrische schok

- Koppel de netspanning of netstekker los voordat u met de werkzaamheden begint.
- Trek de netstekker niet aan het snoer uit het stopcontact, maar direct aan de netstekker.
- Zorg ervoor dat er geen vocht in de aansluitruimten of onder spanning staande delen komt.

Het niet naleven van deze instructies kan de dood of ernstig letsel tot gevolg hebben.

OPMERKING

Schade aan het product

- Gebruik geen oplosmiddelen voor het reinigen.

Het niet naleven van deze instructie kan materiële schade tot gevolg hebben.

- Gebruik voor het schoonmaken een zachte en droge doek.
- Gebruik voor hardnekkige verontreinigingen een zachte, licht vochtige doek.

Reparatie en reserveonderdelen

OPMERKING

Niet-geschikte onderdelen

- Gebruik alleen originele reserveonderdelen en accessoires van de fabrikant.

Het niet naleven van deze instructie kan materiële schade tot gevolg hebben.

Neem bij eventuele klachten contact op met uw vakhandelaar of direct met onze servicehotline.

- Telefoonnummer: +49 (0)7947 9100 0
- E-mail: info@naeve.de

Vermeld bij technische vragen het zevencijferige artikelnummer en het vijfcijferige bestelnummer (bijv. 1234567 / 16999). Deze vindt u op het typeplaatje.

Vervangbare onderdelen

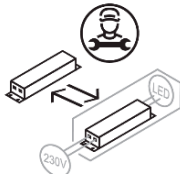
Pictogram	Toelichting
	De lichtbron kan niet worden vervangen.
	De bedieningsinrichting kan door een specialist worden vervangen.

Verwijdering



Oude apparaten horen niet bij het huisvuil!

Als het product niet meer gebruikt kan worden, is iedere consument wettelijk verplicht om oude apparaten gescheiden van het huisvuil af te voeren, bijvoorbeeld bij een inzamelpunt in zijn gemeente/wijk. Op die manier worden oude apparaten op de juiste manier afgevoerd.

Voer het product af in overeenstemming met de in uw land geldende voorschriften, normen en veiligheidsvoorschriften.

1. Koppel het product los van de voedingsspanning.
2. Demonteer het product.
3. Voer het product af.

IT

Uso corretto

Altri usi o modifiche del prodotto sono da ritenersi non conformi e possono provocare rischi quali lesioni e danni. Il produttore declina qualsiasi responsabilità per danni derivanti da un uso non conforme alle disposizioni.

- Il prodotto è ammesso per il funzionamento in tutti i Paesi dell'UE.
- Questo prodotto è concepito per il funzionamento in ambiente interno.
- Non è previsto per impiego in abitazioni private, né per uso commerciale.
- Non deve essere collegato alla rete elettrica finché è ancora imballato.
- Prima di utilizzare il prodotto, assicurarsi che sia idoneo all'uso da voi previsto.

Classe di efficienza energetica

Il prodotto contiene una sorgente luminosa di classe di efficienza energetica "G".

Garanzia

Per informazioni sulla garanzia, consultare le nostre Condizioni generali di contratto nel sito Internet www.naeve.de.

Volume di fornitura

- Istruzioni per l'uso
- Lampada
- Telecomando
- Batteria del telecomando
- Alimentatore

Montaggio



PERICOLO

Elettrocuzione

- Prima di iniziare qualsiasi lavoro, staccare la tensione di alimentazione o la spina.
- Non estrarre la spina tirando il cavo, ma afferrarla direttamente.
- Assicurarsi che oggetti o supporti elettricamente conduttori non possano creare dei rischi.
- Assicurarsi che il tipo di impianto elettrico non diminuisca la protezione contro le scariche elettriche (classe di protezione, isolamento protettivo).
- Assicurarsi che il cavo non venga eccessivamente piegato, né schiacciato.

L'inosservanza delle presenti istruzioni porta alla morte o a lesioni gravi.

Uso



AVVERTENZA

Attacco epilettico

Una piccola percentuale della popolazione (ca. 1 persona su 4.000) può manifestare attacchi epilettici osservando luci e pattern lampeggianti.

- Mai guardare direttamente la sorgente luminosa.
- Spegnerne immediatamente il prodotto in caso di sintomi di attacco epilettico.

L'inosservanza di questa istruzione può provocare lesioni gravi o danni materiali.



ATTENZIONE

Danni agli occhi

- Mai guardare direttamente la sorgente luminosa.

L'inosservanza di queste istruzioni può provocare lesioni o danni materiali.

Telecomando

Il telecomando funziona con una batteria a bottone, inclusa nella confezione.

Il telecomando salva l'ultima impostazione (funzione memoria). Quando viene riattivata, viene utilizzata l'ultima impostazione.

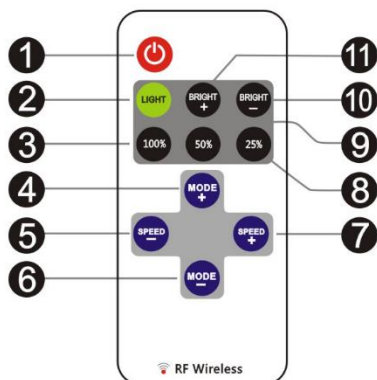

1. Pulsante di accensione / spegnimento
2. Pulsante LIGHT: passa dalla modalità dinamica alla modalità di illuminazione
3. Pulsante 100%: efficienza luminosa 100%
4. Pulsante MODE +: passa dalla modalità di illuminazione alla modalità dinamica o passa da una modalità dinamica all'altra.
5. Pulsante SPEED: per ridurre la velocità.
6. Pulsante MODE: passa dalla modalità dinamica alla modalità di illuminazione o passa da una modalità dinamica all'altra.
7. Pulsante SPEED+: per aumentare la velocità.
8. Pulsante del 25%: efficienza luminosa del 25%
9. Pulsante 50%: efficienza luminosa del 50%
10. Pulsante BRIGHT: per ridurre la luminosità
11. Pulsante BRIGHT +: per aumentare la luminosità

Sostituzione delle batterie

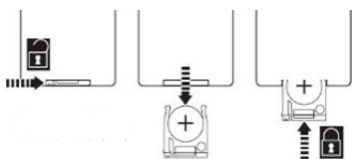

Per sostituire le batterie del telecomando, utilizzare

- 1x CR2025 / Li-Ion / 100 mAh / 3 V.

Pulizia e cura



PERICOLO

Elettrocuzione

- Prima di iniziare qualsiasi lavoro, staccare la tensione di alimentazione o la spina.
- Non estrarre la spina tirando il cavo, ma afferrarla direttamente.
- Assicurarsi che non si infiltri umidità né nei vani di collegamento, né nei componenti che veicolano corrente.

L'inosservanza delle presenti istruzioni porta alla morte o a lesioni gravi.

INDICAZIONE

Danno del prodotto

- Non utilizzare solventi per la pulizia del prodotto.

L'inosservanza di questa istruzione può provocare danni materiali.

- Per la pulizia utilizzare un panno morbido e asciutto.
- In caso di sporco ostinato, utilizzare un panno morbido e leggermente umido per la pulizia.

Riparazione e ricambi

INDICAZIONE

Componenti non idonei

- Utilizzare esclusivamente ricambi e accessori originali del produttore.

L'inosservanza di questa istruzione può provocare danni materiali.

In caso di reclami, rivolgersi al proprio rivenditore specializzato di competenza o direttamente alla nostra assistenza tecnica.

- N. di telefono: +49 (0)7947 9100 0
- E-mail: info@naeve.de

In caso di domande di carattere tecnico, fornire il codice articolo a sette cifre, nonché il numero d'ordine a cinque cifre (ad esempio 1234567 / 16999). È riportato sulla targhetta identificativa.

Componenti sostituibili

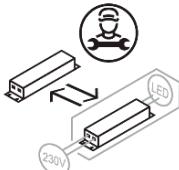
Pittogramma	Spiegazione
	Sorgente luminosa non sostituibile.
	Dispositivo di azionamento sostituibile da personale qualificato.

Smaltimento



I dispositivi usati non possono essere smaltiti con i rifiuti domestici!

Qualora il prodotto non sia più utilizzabile, ogni utilizzatore è tenuto per legge a smaltirlo separatamente dai rifiuti domestici, per esempio presso un punto di raccolta del suo comune/quartiere. Ciò assicura uno smaltimento corretto dei dispositivi usati.

Smaltire il prodotto in conformità alle disposizioni, norme e prescrizioni di sicurezza vigenti nel proprio Paese.

1. Staccare il prodotto dalla tensione di alimentazione.
2. Smontare il prodotto.
3. Smaltire il prodotto.

Uso conforme a lo previsto

Cualquier otro uso o modificación del producto se considerará como no conforme a lo previsto y podrá conllevar riesgos tales como lesiones y daños. El fabricante no asume ninguna responsabilidad por daños derivados de un uso indebido.

- El producto está aprobado para su uso en todos los países de la UE.
- El producto está diseñado para su uso en interiores.
- El producto solo es adecuado para un uso doméstico, no para un uso comercial.
- Tampoco se lo debe conectar a la red eléctrica estando en su embalaje.
- Antes de utilizar el producto, asegúrese de que este sea adecuado para el uso que piense darle.

Clase de eficiencia energética

Este producto incluye una fuente luminosa de la clase energética «G».

Garantía legal y comercial

Encontrará más información sobre la garantía en nuestras Condiciones Generales de Contratación, en la web www.naeve.de.

Volumen de suministro

- Manual de instrucciones
- Lámparas
- Mando a distancia
- Batería del mando a distancia
- Fuente de alimentación

Montaje



PELIGRO

Descarga eléctrica

- Antes de iniciar los trabajos con el producto, desconecte la tensión de alimentación o el enchufe.
- No desconecte el enchufe tirando del cable, sino del propio enchufe.
- Asegúrese de que los objetos o medios conductores de electricidad no generen riesgos.
- Asegúrese de que el tipo de instalación eléctrica no reduzca la protección contra descargas eléctricas (clase de protección, aislamiento de protección).
- Asegúrese de que el cable no se doble ni aplaste con demasiada fuerza.

La inobservancia de estas instrucciones puede producir lesiones graves o, incluso, la muerte.

Manejo



ADVERTENCIA

Ataque epiléptico

Un pequeño porcentaje de la población (aprox. 1 persona de cada 4000) puede sufrir un ataque epiléptico al mirar luces y patrones parpadeantes.

- No mire nunca directamente a la fuente luminosa.
- En caso de signos de un ataque epiléptico, desconecte el producto de inmediato.

La inobservancia de esta indicación puede producir daños materiales, lesiones graves o, incluso, la muerte.



PRECAUCIÓN

Daños en los ojos

- No mire nunca directamente a la fuente luminosa.

La inobservancia de estas indicaciones puede producir lesiones o daños materiales.

Mando a distancia

El control remoto funciona con una batería de botón, que se incluye en el paquete.

El mando a distancia guarda el último ajuste (función de memoria). Cuando se vuelve a activar, se utiliza la última configuración.

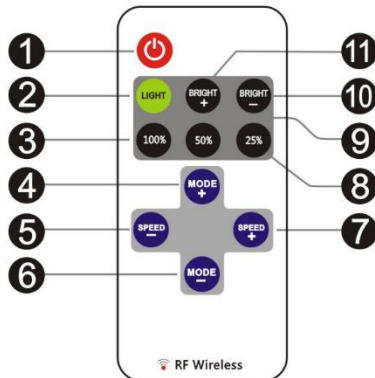

1. Botón de encendido / apagado
2. Botón LIGHT: Cambia del modo dinámico al modo de iluminación
3. Botón 100%: eficiencia luminosa del 100%
4. Botón MODE+: Cambia del modo de iluminación al modo dinámico o cambia entre diferentes modos dinámicos.
5. Botón SPEED: para reducir la velocidad.
6. Botón MODE: Cambia del modo dinámico al modo de iluminación o cambia entre diferentes modos dinámicos.
7. Botón SPEED+: para aumentar la velocidad.
8. 25% botón: 25% de eficiencia luminosa
9. Botón del 50%: 50% de eficiencia luminosa
10. Botón BRIGHT: para reducir el brillo
11. Botón BRIGHT+: para aumentar el brillo

Cambio de pilas

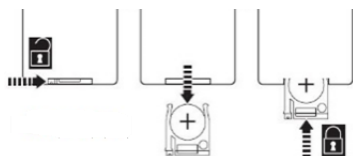

Para cambiar las pilas del mando a distancia, utilice

- 1x CR2025 / Li-Ion / 100 mAh / 3 V.

Limpieza y cuidados



PELIGRO

Descarga eléctrica

- Antes de iniciar los trabajos con el producto, desconecte la tensión de alimentación o el enchufe.
- No desconecte el enchufe tirando del cable, sino del propio enchufe.
- Asegúrese de que la humedad no penetre en las cajas de conexión ni en las piezas que conducen electricidad.

La inobservancia de estas instrucciones puede producir lesiones graves o, incluso, la muerte.

INDICACIÓN

Daños en el producto

- Asegúrese de no utilizar ningún disolvente para la limpieza.

La inobservancia de esta indicación puede producir daños materiales.

- Para la limpieza, utilice un paño suave y seco.
- Si hay demasiada suciedad, utilice un paño suave y ligeramente humedecido para limpiar.

Reparación y piezas de repuesto

INDICACIÓN

Piezas inadecuadas

- Utilice únicamente piezas de repuesto y accesorios originales del fabricante.

La inobservancia de esta indicación puede producir daños materiales.

En caso de reclamación, diríjase a su distribuidor especializado o póngase en contacto con nuestro servicio de atención al cliente.

- Teléfono: +49 (0)7947 9100 0
- Correo electrónico: info@naeve.de

Si tiene alguna pregunta técnica, recuerde dar el número de artículo de siete cifras y el número de pedido de cinco cifras (por ejemplo, 1234567/16999). Lo encontrará en la placa de características.

Piezas reemplazables

Pictograma	Explicación
	Fuente luminosa no recambiable.
	Equipo reemplazable por un especialista.

Eliminación



¡Los aparatos viejos no se deben eliminar con la basura doméstica!

Si el producto deja de poder utilizarse, todos los usuarios están legalmente obligados a entregar los aparatos viejos separados de la basura doméstica, por ejemplo, en un punto limpio o de recogida de su municipio/barrio. De esta forma, se garantiza que los aparatos viejos se eliminen de forma correcta.

Elimine el producto según las disposiciones, normas y reglamentos de seguridad vigentes en su país.

1. Desconecte el producto de la tensión de alimentación.
2. Desmonte el producto.
3. Elimine el producto.

Rendeltetésszerű használat

A termék más jellegű használata vagy módosítása helytelen használatnak minősül, mely olyan kockázatokkal járhat, mint a sérülések vagy a károsodások. A gyártó nem vállal felelősséget a helytelen használatból eredő károkért.

- A termék üzemeltetése az EU összes országában engedélyezett.
- A termék beltéri használatra készült.
- A termék kizárólag háztartásban történő használatra, nem pedig kereskedelmi felhasználásra készült.
- Tilos a terméket becsomagolt állapotban a villamos hálózathoz csatlakoztatni.
- A termék használata előtt győződjön meg arról, hogy a termék megfelel az Ön által tervezett használati célnak.

Energiahatékonysági osztály

Ez a termék „G” energiahatékonysági osztályú fényforrást tartalmaz.

Jótállás / garancia

A jótállással kapcsolatban a www.naeve.de weboldalon található Általános Szerződési Feltételeinkben talál információkat.

Szállítási terjedelem

- Kezelési útmutató
- Lámpa
- Távirányító
- Távirányító eleme
- Tápegység

Szerelés



VESZÉLY

Elektromos áramütés

- A munkák megkezdése előtt szüntesse meg a hálózati feszültséget, ill. válassza le a hálózati csatlakozót.
- Ne a kábelnél, hanem közvetlenül a hálózati dugónál fogva húzza ki a hálózati dugót.
- Gondoskodjon róla, hogy az elektromos vezetőképeségű tárgyak és közegek ne jelentsenek veszélyt.
- Gondoskodjon róla, hogy az elektromos berendezés típusa ne csökkentse az áramütés elleni védelmet (érintésvédelmi osztály, védőszigetelés).
- Gondoskodjon róla, hogy a kábel ne legyen túlságosan meghajlítva vagy összenyomva.

Ezen utasítások be nem tartása halált vagy súlyos sérülést okozhat.

Kezelés



FIGYELMEZTETÉS

Epilepsziás roham

A lakosság kis százalékánál (kb. 4 000 emberből 1-nél) a villogó fények és minták nézése közben epilepsziás roham alakulhat ki.

- Soha ne nézzen közvetlenül a fényforrásba.
- Azonnal kapcsolja ki a terméket, ha epilepsziás roham jelei mutatkoznak.

Ennek az utasításnak a be nem tartása halált, súlyos sérülést vagy anyagi kárt okozhat.



VIGYÁZAT

Szemkárosodás

- Soha ne nézzen közvetlenül a fényforrásba.

Ennek az utasításnak a be nem tartása sérülést vagy anyagi kárt okozhat.

Távírányító

A távírányító gombellemel működik, amelyet a csomag tartalmaz.

A távírányító elmenti az utolsó beállítást (memória funkció). Újbóli bekapcsoláskor az utolsó beállítás kerül felhasználásra.

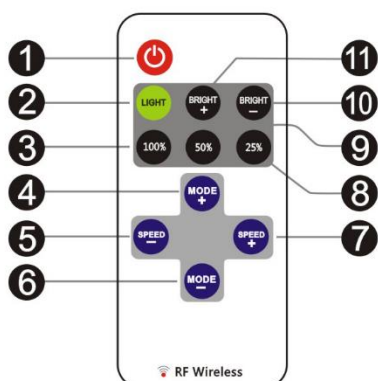

1. Be/ki gomb
2. LIGHT (Világítás) gomb: Váltás dinamikus módból világítás módba
3. 100% gomb: 100% fényhasznosítás
4. MODE+ gomb: Világítási módból dinamikus módba vált, vagy vált a különböző dinamikus módok között.
5. SPEED gomb: a sebesség csökkentése.
6. MODE gomb: Váltás dinamikus módról világítási módra, vagy váltás a különböző dinamikus módok között.
7. SPEED+ gomb: a sebesség növelése.
8. 25% gomb: 25% fényhasznosítás
9. 50% gomb: 50% fényhasznosítás
10. BRIGHT gomb: a fényerő csökkentése
11. BRIGHT+ gomb: a fényerő növelése

Elemcsere

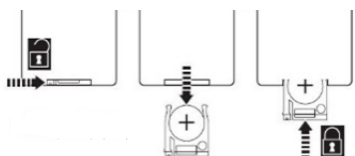

A távírányító elemeinek cseréjéhez a következő elemeket használja:

- 1x CR2025 / Li-Ion / 100 mAh / 3 V.

Tisztítás és ápolás



VESZÉLY

Elektromos áramütés

- A munkák megkezdése előtt szüntesse meg a hálózati feszültséget, ill. válassza le a hálózati csatlakozót.
- Ne a kábelnél, hanem közvetlenül a hálózati dugónál fogva húzza ki a hálózati dugót.
- Biztosítsa, hogy ne juthasson nedvesség a csatlakozótérbe, illetve a feszültség alatt álló alkatrészekhez.

Ezen utasítások be nem tartása halált vagy súlyos sérülést okozhat.

RENDELKEZÉS

A termék károsodása

- Ügyeljen arra, hogy ne használjon oldószereket a tisztításhoz.

Ennek az utasításnak a be nem tartása anyagi kárt okozhat.

- A tisztításhoz használjon puha, száraz rongyot.
- Erős szennyeződés esetén a tisztításhoz használjon puha, enyhén megnedvesített kendőt.

Javítás és pótalkatrészek

RENDELKEZÉS

Nem megfelelő alkatrészek

- Kizárólag a gyártó eredeti gyári pótalkatrészeit és tartozékait használja.

Ennek az utasításnak a be nem tartása anyagi kárt okozhat.

Panasz esetén forduljon az illetékes szakkereskedőhöz vagy közvetlenül a szervizforródrótunkhoz.

- Telefonszám: +49 (0)7947 9100 0
- E-mail: info@naeve.de

Műszaki kérdések esetén adja meg a hétjegyű cikkszámot és az ötjegyű rendelési számot (például 1234567 / 16999). Ezt a típustáblán találja meg.

Cserélhető alkatrészek

Piktogram	Magyarázat
	A fényforrás nem cserélhető.
	A vezérlőegység szakember által kicserélhető.

Ártalmatlanítás



Tilos a hulladéknak minősülő berendezéseket a háztartási hulladékba dobni!

Amennyiben a termék már nem használható, minden fogyasztó törvényi kötelessége a hulladéknak minősülő berendezéseket a háztartási hulladéktól elkülönítve, például saját települése/városrésze hulladékgyűjtő udvarában leadni. Ezzel biztosítható a hulladéknak minősülő berendezések szakszerű ártalmatlanítása.

A terméket az Ön országában érvényes rendelkezéseknek, szabványoknak és biztonsági előírásoknak megfelelően ártalmatlanítsa.

1. Válassza le a terméket a tápfeszültségről.
2. Szerelje le a terméket.
3. Ártalmatlanítsa a terméket.

Użytkowanie zgodne z przeznaczeniem

Użytkowanie w inny sposób lub dokonywanie zmian w produkcie uznaje się za niezgodne z przeznaczeniem i może spowodować zagrożenia polegające na uszkodzeniach i obrażeniach ciała. Producent nie ponosi odpowiedzialności za szkodę wynikłą z użytkowania niezgodnie z przeznaczeniem.

- Produkt jest dopuszczony do użytku we wszystkich państwach członkowskich UE.
- Produkt jest przeznaczony do użytkowania wewnątrz pomieszczeń.
- Produkt został przewidziany do użytkowania wyłącznie w prywatnych gospodarstwach domowych, a nie do użytku komercyjnego.
- Nie podłączać do sieci elektrycznej produktu znajdującego się w opakowaniu.
- Przed użyciem produktu należy upewnić się, że produkt nadaje się do zamierzonego zastosowania.

Klasa wydajności energetycznej

W produkcie znajduje się źródło światła klasy energetycznej „G”.

Rękojmia / gwarancja

Informacje o gwarancji można znaleźć w naszych ogólnych warunkach handlowych pod adresem www.naeve.de.

Zawartość zestawu

- Instrukcja obsługi
- Lampa
- Pilot
- Baterie do pilota
- Zasilacz

Montaż



NIEBEZPIECZEŃSTWO

Ryzyko porażenia prądem elektrycznym

- Przed rozpoczęciem prac odłączyć napięcie sieciowe lub wyjąć wtyczkę sieciową.
- W celu wyjęcia wtyczki sieciowej z gniazda ciągnąć za wtyczkę, a nie za kabel sieciowy.
- Upewnić się, że przedmioty lub media przewodzące prąd nie staną się przyczyną żadnego zagrożenia.
- Upewnić się, że sposób wykonania instalacji elektrycznej nie spowoduje zmniejszenia ochrony przed porażeniem prądem (klasa ochronności, izolacja ochronna).
- Upewnić się, że przewód nie jest zbyt mocno wygięty ani zgnieciony.

Zignorowanie zaleceń skutkuje utratą życia lub poważnymi obrażeniami ciała.

Obsługa



OSTRZEŻENIE

Ryzyko napadu epileptycznego

Wśród niewielkiego procenta populacji (ok. 1 osoba na 4000) spoglądanie na migające światła i wzory może wywołać napady epileptyczne.

- Nigdy nie patrzeć bezpośrednio w źródło światła.
- W razie pojawienia się symptomów napadu epileptycznego natychmiast wyłączyć produkt.

Zignorowanie zalecenia może skutkować utratą życia, poważnymi obrażeniami ciała lub szkodami materialnymi.



PRZESTROGA

Ryzyko uszkodzenia wzroku

- Nigdy nie patrzeć bezpośrednio w źródło światła.

Zignorowanie zaleceń może skutkować obrażeniami ciała lub szkodami materialnymi.

Pilot

Pilot działa z baterią przyciskową, która znajduje się w pakiecie.

Pilot zdalnego sterowania zapisuje ostatnie ustawienia (funkcja pamięci). Po ponownym włączeniu używane jest ostatnie ustawienie.

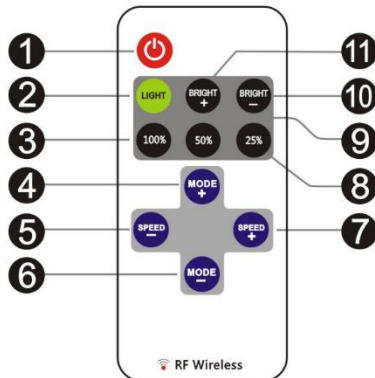

1. Przycisk włączania / wyłączania
2. Przycisk LIGHT: przełącza z trybu dynamicznego na tryb oświetlenia
3. Przycisk 100%: 100% skuteczności świetlnej
4. Przycisk MODE +: Przełącza z trybu oświetlenia na tryb dynamiczny lub przełącza między różnymi trybami dynamicznymi.
5. Przycisk SPEED: aby zmniejszyć prędkość.
6. Przycisk MODE: Przełącza z trybu dynamicznego na tryb oświetlenia lub przełącza między różnymi trybami dynamicznymi.
7. Przycisk SPEED +: aby zwiększyć prędkość.
8. Przycisk 25%: 25% skuteczności świetlnej
9. Przycisk 50%: 50% skuteczności świetlnej
10. Przycisk BRIGHT: aby zmniejszyć jasność
11. Przycisk BRIGHT+: aby zwiększyć jasność

Wymiana baterii

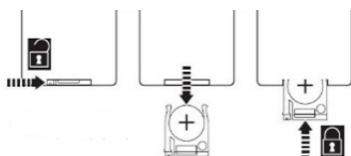

Aby wymienić baterie w pilocie, należy wykonać następujące czynności

- 1x CR2025 / Li-Ion / 100 mAh / 3 V.

Czyszczenie i dbałość o produkt



NIEBEZPIECZEŃSTWO

Ryzyko porażenia prądem elektrycznym

- Przed rozpoczęciem prac odłączyć napięcie sieciowe lub wyjąć wtyczkę sieciową.
- W celu wyjęcia wtyczki sieciowej z gniazda ciągnąć za wtyczkę, a nie za kabel sieciowy.
- Upewnić się, że do punktów połączeń lub części przewodzących napięcie nie może dostać się wilgoć.

Zignorowanie zaleceń skutkuje utratą życia lub poważnymi obrażeniami ciała.

NOTYFIKACJA

Ryzyko uszkodzenia produktu

- Zadbać, aby do czyszczenia nie były używane rozpuszczalniki.

Zignorowanie zalecenia może skutkować uszkodzami materialnymi.

- Do czyszczenia używać miękkiej i suchej ściereczki.
- W przypadku silnego zabrudzenia należy do czyszczenia używać miękkiej, lekko zwilżonej ściereczki.

Naprawa i części zamienne

NOTYFIKACJA

Nieodpowiednie części

- Używać wyłącznie oryginalnych części zamiennych i akcesoriów producenta.

Zignorowanie zalecenia może skutkować uszkodzami materialnymi.

W przypadku reklamacji należy zwrócić się do właściwego punktu sprzedaży lub skontaktować się bezpośrednio z naszą infolinią serwisową.

- Numer telefonu: +49 (0)7947 9100 0
- E-mail: info@naeve.de

W przypadku pytań technicznych należy podać siedmiocyfrowy numer artykułu oraz pięciocyfrowy numer katalogowy (na przykład 1234567 / 16999). Numer znajduje się na tabliczce znamionowej.

Części podlegające wymianie

Piktogram	Objaśnienie
	Źródła światła bez możliwości wymiany.
	Urządzenie sterujące wymieniane przez specjalistę.

Utylizacja



Zużytych urządzeń nie wolno wyrzucać z odpadami domowymi!

Jeżeli produkt nie nadaje się już do użytku, użytkownik jest ustawowo zobowiązany przekazać zużyte urządzenie na przykład do punktu zbiórki odpadów prowadzonego przez samorząd. Gwarantuje to, że zużyte urządzenia zostaną poddane fachowej utylizacji.

Produkt należy usuwać zgodnie z regulacjami, normami i przepisami bezpieczeństwa obowiązującymi w danym kraju.

1. Odłączyć produkt od napięcia zasilającego.
2. Zdemontować produkt.
3. Przekazać produkt do utylizacji.

SV

Avsedd användning

Annan användning eller förändringar av produkten betraktas som ej avsedd användning och kan innebära risker i form av person- och sakskador. Tillverkaren tar inget ansvar för skador som uppstår vid icke ändamålsenlig användning.

- Produkten är godkänd för drift i alla EU-länder.
- Produkten är avsedd för användning inomhus.
- Produkten ska endast användas i privathushåll och inte för kommersiell användning.
- Produkten får inte anslutas till elnätet när den ligger i förpackningen.
- Innan produkten används behöver du säkerställa att produkten är lämplig för det avsedda ändamålet.

Energiklass

Den här produkten innehåller en ljuskälla med energiklass "G".

Reklamationsrätt/garanti

Information om garanti/reklamationsrätt hittar du i våra allmänna villkor på vår webbplats www.naeve.de.

Leveransomfattning

- Bruksanvisning
- Lampa
- Fjärrkontroll
- Fjärrkontrollsbatteri
- Nätaggregat

Montering



FARA

Elektrisk stöt

- Bryt nätspänningen eller dra ut nätkontakten innan arbetet påbörjas.
- Dra inte ur nätkontakten genom att dra i kabeln, utan dra direkt i nätkontakten.
- Säkerställ att det inte kan innebära någon risk på grund av elektriskt ledande föremål eller medier.
- Säkerställ att den elektriska installationen inte görs på ett sätt som minskar skyddet mot elektriska stötar (isolationsklass, skyddsisolering).
- Säkerställ att kabeln inte böjs för mycket eller kläms in.

Om de här anvisningarna inte följs leder det till dödsfall eller allvarliga personskador.

Användning



VARNING

Epileptiskt anfall

En liten procentandel (ca 1 person på 4 000) av befolkningen kan råka ut för epileptiska anfall när de tittar på blinkande ljus och mönster.

- Titta aldrig direkt in i ljuskällan.
- Stäng omedelbart av produkten vid tecken på epileptiskt anfall.

Om denna anvisning inte följs kan det leda till dödsfall, allvarliga personskador och materiella skador.



OBSERVERA

Skador på ögonen

- Titta aldrig direkt in i ljuskällan.

Om dessa anvisningar inte följs kan det leda till personskador och materiella skador.

Fjärrkontroll

Fjärrkontrollen fungerar med ett knappbatteri som ingår i paketet.

Fjärrkontrollen sparar din senaste inställning (minnesfunktion). När den slås på igen används den sista inställningen.

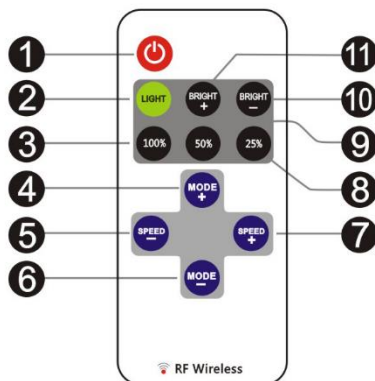

1. På/av-knapp
2. LIGHT-knapp: Växlar från dynamiskt läge till belysningsläge
3. 100% knapp: 100% ljuseffektivitet
4. MODE + -knapp: Växlar från belysningsläge till dynamiskt läge eller växlar mellan olika dynamiska lägen.
5. SPEED-knapp: för att minska hastigheten.
6. MODE-knapp: Växlar från dynamiskt läge till belysningsläge eller växlar mellan olika dynamiska lägen.
7. SPEED + -knapp: för att öka hastigheten.
8. 25% knapp: 25% ljuseffektivitet
9. 50% knapp: 50% ljuseffektivitet
10. BRIGHT-knapp: för att minska ljusstyrkan
11. BRIGHT + -knapp: för att öka ljusstyrkan

Batteribyte

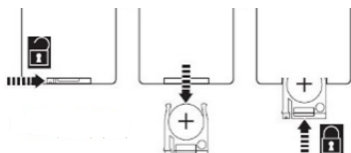

Vid batteribyte i fjärrkontrollen ska du använda

- 1x CR2025 / Li-Ion / 100 mAh / 3 V.

Rengöring och skötsel



FARA

Elektrisk stöt

- Bryt nätspänningen eller dra ut nätkontakten innan arbetet påbörjas.
- Dra inte ur nätkontakten genom att dra i kabeln, utan dra direkt i nätkontakten.
- Se till att det inte kommer in fukt i anslutningsutrymmen eller på strömförande delar.

Om de här anvisningarna inte följs leder det till dödsfall eller allvarliga personskador.

OBS

Produkten kan skadas

- Säkerställ att inga lösningsmedel används vid rengöringen.

Om anvisningen inte följs kan det leda till materiella skador.

- Vid rengöringen ska endast en mjuk, torr trasa användas.
- Om det är mycket smuts, använd en mjuk och lätt fuktad duk att rengöra med.

Reparation och reservdelar

OBS

Olämpliga delar

- Använd enbart originalreservdelar och tillbehör från tillverkaren.



Om anvisningen inte följs kan det leda till materiella skador.

Vid reklamation vänder du dig till din återförsäljare eller direkt till vår kundtjänst.

- Telefonnummer: +49 (0)7947 9100 0
- E-post: info@naeve.de

Uppge vid tekniska frågor det sju-siffriga artikelnumret samt det fem-siffriga beställningsnumret (exempelvis 1234567/16999). Det står på typskylten.

Utbytbara delar

Piktogram	Förklaring
	Ljuskällan kan inte bytas.
	Reglerdonet kan bytas av behörig installatör.

Avfallshantering/återvinning



Uttjänta apparater får inte slängas i hushållsavfallet!

Om produkten inte längre kan användas är användaren skyldig enligt lag att sortera och lämna in uttjänta apparater, till exempel på miljöstationer eller återvinningscentralen i kommunen. På så sätt kan man garantera att uttjänta apparater återvinns på rätt sätt.

Följ gällande nationella bestämmelser, standarder och säkerhetsföreskrifter när du lämnar produkten till återvinningen.

1. Frånskilj produkten från spänningsförsörjningen.
2. Demontera produkten.
3. Lämna Produkten till återvinning.