

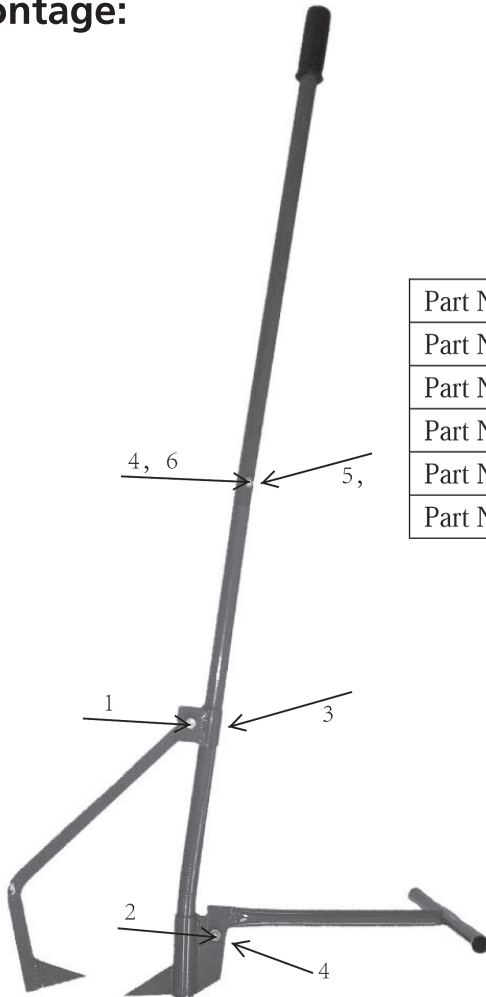





Montage:



Part No.1 M8×40		1×
Part No.2 M8×25		1×
Part No.3 M8		2×
Part No.4 M6×37		1×
Part No.5 M6		1×
Part No.6 M6		2×

BEDIENUNGSANLEITUNG

Stammheber
Art.-Nr. 50 14 709

Anwendung:

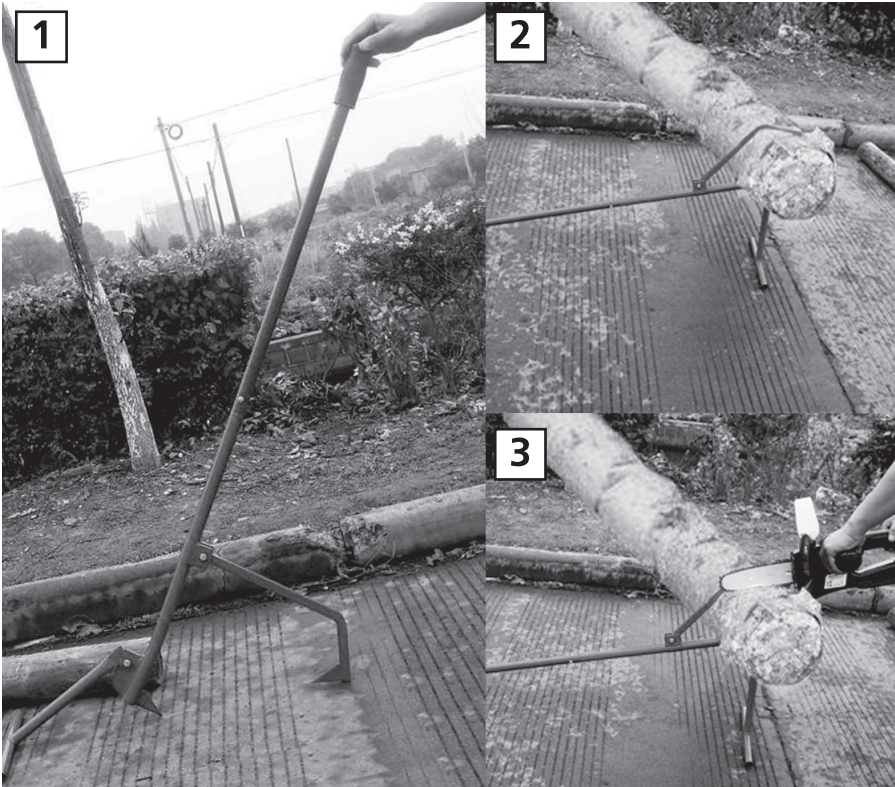

1) Ansetzen

2) Einklemmen und aufstellen, indem man den Heber zu sich auf den Boden drückt.

3) Und los geht's ...

Beim Sägen darauf achten, dass die Kettensäge den Boden nicht berührt! So vermeiden Sie Beschädigungen oder Verletzungen.

Kundenservice

Sollten Sie Fragen zu dem Artikel haben, wenden Sie sich bitte an unseren Kundenservice:

Verlagsgruppe Weltbild GmbH

Steinerne Furt

86167 Augsburg

Telefon: 0180 - 53 54 327

(14 Cent/Min, Festnetz; max. 42 Cent/Min, Mobilfunk)

E-Mail: info@weltbild.de

Weltbild