

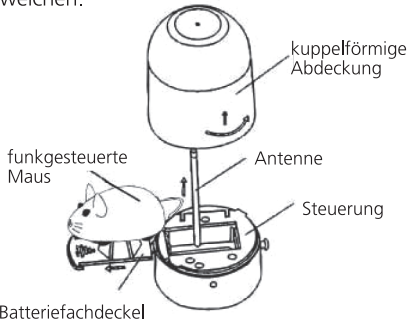

BEDIENUNGSANLEITUNG

Katzenspielzeug, ferngesteuert
Art.-Nr. 52 56 342

Hinweis: Produktdesign und Farbe können abweichen.



Zum Öffnen drehen Sie die kuppelförmige Abdeckung gegen den Uhrzeigersinn und nehmen diese ab. Nehmen Sie dann den Batteriefachdeckel vom Steuergerät ab (Maus und Sockel bleiben angeheftet).

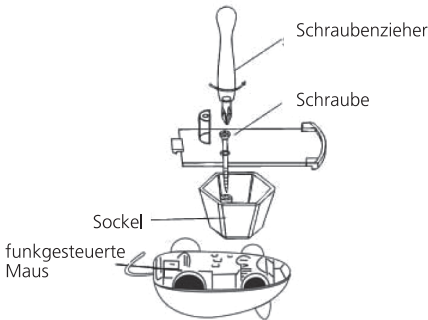

Schrauben Sie die Maus von Sockel und Batteriefachdeckel ab.

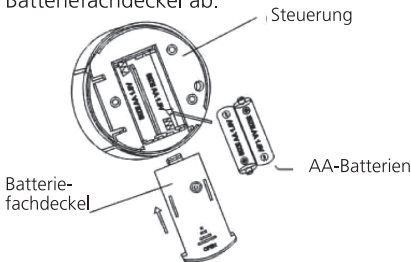

Legen Sie zwei AA-Batterien (nicht im Lieferumfang enthalten) in das Batteriefach ein und setzen Sie den Deckel wieder auf. Bitte beachten Sie beim Einlegen der Batterien die Polarität (+/-), die im Batteriefach angegeben ist.

Stecken Sie die Antenne in das dafür vorgesehene Gewinde auf der Oberseite der Steuerung und drehen Sie diese im Uhrzeigersinn fest. **NICHT ZU FEST ANZIEHEN.** Ziehen Sie die Antenne an der Spitze heraus, um sie zu verlängern und so den Empfangsbereich zu erweitern.

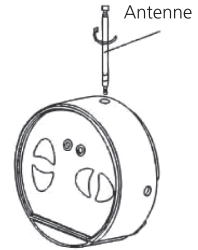

Um den Akku der Maus aufzuladen, öffnen Sie den Deckel auf der Unterseite der Steuerung. Richten Sie die Metallkontakte der Steuerung an den Löchern auf der Unterseite der Maus aus und drücken Sie die Maus auf die Steuerung (die Maus rastet dann ein). Die Ladeanzeige leuchtet auf, während die Maus geladen wird. Wenn der Akku der Maus vollständig aufgeladen ist, erlischt die Ladeanzeige (Ladedauer ca. 1 Minute). Nehmen Sie nun die Maus wieder von der Steuerung ab.

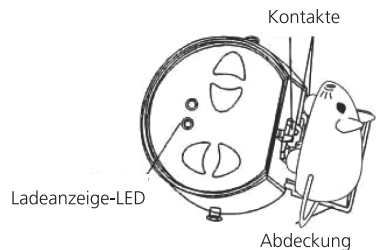

Um die Maus zu bewegen, halten Sie die Rückwärts- oder Vorwärts-Taste auf der Steuerung gedrückt. Zum Steuern benutzen Sie die Pfeile nach links und rechts. Wenn die Maus losfährt, leuchtet die Betriebs-LED auf. Wenn diese LED immer schwächer leuchtet, ist es an der Zeit, den Akku wieder zu laden. Achten Sie darauf, dass die Antenne während des Betriebs vollständig ausgezogen ist.

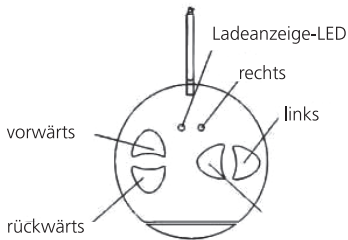

Falls die Maus beim Vorwärts- oder Rückwärtsfahren nach links oder rechts abdreht, können Sie ihre Ausrichtung einstellen, indem Sie die Fahrspur-Führung auf der Unterseite der Maus entsprechend einstellen.

Für besten Betrieb benutzen Sie die Maus nur auf glattem, trockenem Boden. Dieses Gerät ist funkgesteuert, der Funkkontakt kann leicht unterbrochen werden. Vermeiden Sie den Betrieb in der Nähe von Telefonen, Handys, elektrischen Leitungen, Computern und anderen Funkgeräten. Der Hersteller ist nicht für Störungen bei Radio- oder TV-Geräten verantwortlich, die durch nicht autorisierte Modifikation dieses Steuerungsgerätes hervorgerufen wurden. Solche Eingriffe, Abänderungen und Modifikationen führen zum Verlust der Garantie und heben das Recht des Benutzers auf, dieses Gerät zu betreiben.

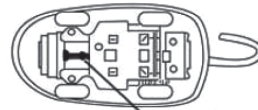

Fahrspur-Führung

Kundenservice

Sollten Sie Fragen zu dem Artikel haben, wenden Sie sich bitte an unseren Kundenservice:

Verlagsgruppe Weltbild GmbH
Steinerne Furt
86167 Augsburg
Telefon: 0180 - 53 54 327
(14 Cent/Min, Festnetz; max. 42 Cent/Min, Mobilfunk)
E-Mail: info@weltbild.de

Altgeräte-Entsorgung

Dieses Produkt am Ende der Lebensdauer nicht in den normalen Haushaltsabfall geben, sondern an einem Recycling-Sammelpunkt für elektrische und elektronische Geräte abgeben. Das Symbol auf dem Produkt, der Bedienungsanleitung oder der Verpackung weist darauf hin.



Konformitätserklärung

Weltbild

Hersteller /Verantwortliche Person

erklärt, dass das Produkt Type (ggf. Anlagenkonfiguration mit Angabe der Module):

Katzenspielzeug, ferngesteuert (Modell MY-680)

den Anforderungen der Europäischen Richtlinie R&TTE 1999/5/EC entspricht.

Die Prüfung der technischen Aufbau-Unterlagen gemäß Anhang 4 der Richtlinie 99/5/EC zeigt auf, dass die Erfordernisse der Richtlinie erfüllt wurden.

Diese Prüfung beinhaltet nicht die DoC. Das oben aufgeführte Produkt ist in Übereinstimmung gemäß der grundlegenden Anforderungen von Artikel 3 der Richtlinie 99/5/EC.

Verlagsgruppe Weltbild

Steinerne Furt

86167 Augsburg

0180 - 53 54 327

(14 Cent/Min. Festnetz; max. 42 Cent/Min. Mobilfunk)

EN/HN

ETS

Reg TP

BAPT

Augsburg, den 15.02.2011

Ort, Datum



Walter Leberle/Unterschrift