



BEDIENUNGSANLEITUNG

Diktiergerät
Art.-Nr. 54 86 130

Inhaltsverzeichnis

Beschreibung der Bedienelemente	3
Batterien einlegen	4
Zeit und Datum einstellen	5
Gerät ein- und ausschalten / Zwischen den Modi umschalten Lautstärke einstellen/ Kopfhörer-Anschluss	6
Aufnahmequalität	7
Datei-Ordner auswählen / Aufnahme-Empfindlichkeit / Feststell-Schalter	8
Normale Aufnahme	9
Sprachaktivierte Aufnahme (VOX)	10
Wiedergabe von Nachrichten	11
Nachrichten wiederholt abspielen/ Wiederholte Wiedergabe beenden Eine Nachricht unterbrechen	12
Nachricht anspielen / Eine Nachricht löschen	13
Alle Nachrichten löschen / Pflege und Wartung	14
Sicherheit im Straßenverkehr / Pflege / Technische Daten	15

Bitte lesen Sie diese Bedienungsanleitung aufmerksam durch, bevor Sie das Gerät in Betrieb nehmen, und bewahren Sie die Anleitung für späteres Nachschlagen sicher auf.

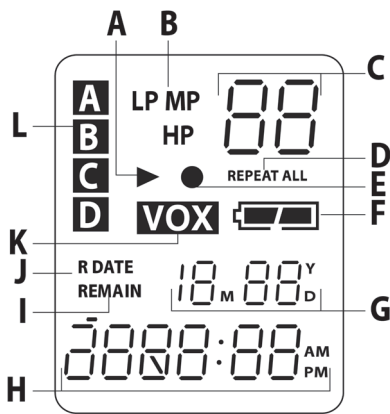

Beschreibung der Anzeigen

- A. Wiedergabe
- B. Aufnahmequalität
- C. Nachricht/Jahr
- D. Wiederholen 1/Alle
- E. Aufnahme
- F. Batterie Ladezustand
- G. Datum/Lautstärke/Restzeit Stunde
- H. Minute/Sekunde (Timer)
- I. Restzeit
- J. R (Aufnahme)/Datum
- K. VOX (sprachaktivierte Aufnahme)
- L. Nachrichtendatei Ordnergruppe

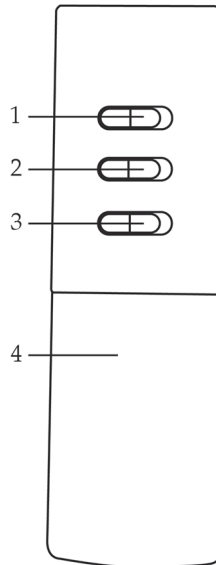
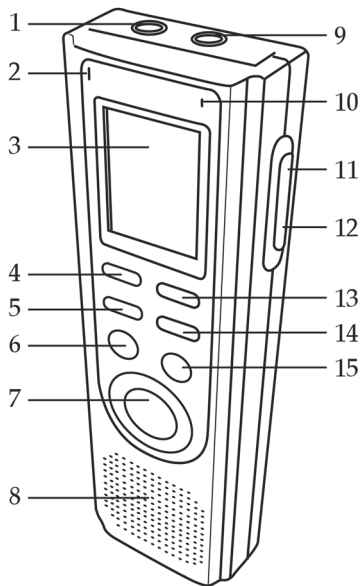

Beschreibung der Bedienelemente

Vorderansicht

1. Anschluss für externes Mikrofon
2. Eingebautes Mikrofon
3. Display
4. Taste Rückspulen
5. Taste Modus/Pause
6. Taste Wiedergabe/Stopp
7. Taste Aufnahme/Stopp
8. Lautsprecher
9. Kopfhörer-Anschluss
10. Anzeige Aufnahme
11. Taste Lautstärke +
12. Taste Lautstärke –
13. Taste Vorspulen
14. Taste Löschen/Wiederholen
15. Taste Ordner/Zeit

Rückseite

1. Schalter für die Mikrofonempfindlichkeit
2. Schalter für sprachaktivierte Aufnahme (VOX)
3. Feststell-Schalter (HOLD)
4. Batteriefach

Batterien einlegen

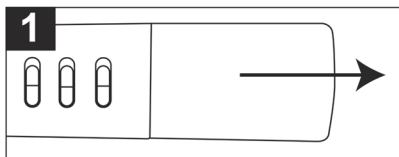

Öffnen Sie das Batteriefach, indem Sie den Deckel zur Unterseite des Gerätes hin abziehen.

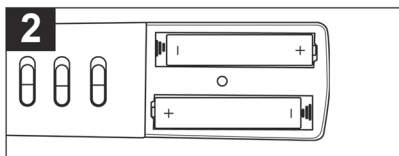

Legen Sie 2 x AAA-Batterien (nicht in der Lieferung enthalten) ein, achten Sie dabei auf die korrekte +/- Polarität, wie in Abb. 2 angegeben. Schieben Sie dann den Deckel wieder auf das Batteriefach auf.

Hinweis:

Beim Auswechseln der Batterien bleiben die bereits aufgenommenen Nachrichten im Speicher erhalten, die Zeit muss jedoch danach wieder neu eingestellt werden.

Anzeige Batterieladestand

 Die Batterien sind voll aufgeladen.

 Die Batterien sind schwach oder ganz leer; bitte erneuern.



Vorsichtsmaßnahmen bei Batterien

Bitte befolgen Sie folgende Vorsichtsmaßnahmen bei der Benutzung von Batterien für dieses Gerät:

1. Benutzen Sie nur Batterien der angegebenen Größe und Typ.
2. Achten Sie beim Einlegen der Batterien auf die korrekte +/- Polarität, wie im Batteriefach angegeben. Falsch eingelegte Batterien können das Gerät beschädigen.
3. Verwenden Sie niemals verschiedene Typen von Batterien gleichzeitig (z.B. Alkaline, wieder aufladbare Akkus und Kohle-Zink), mischen Sie auch keine alten und neue Batterien.
4. Wenn Sie das Gerät längere Zeit nicht benutzen, nehmen Sie bitte die Batterien aus dem Batteriefach, um Schäden und Verletzungen durch eventuell auslaufende Batterien zu vermeiden.
5. Versuchen Sie niemals, normale Batterien wieder aufzuladen, sie könnten sich überhitzen und explodieren. (Befolgen Sie die Anweisungen des Herstellers der Batterien.)

Bedienung

Zeit und Datum einstellen

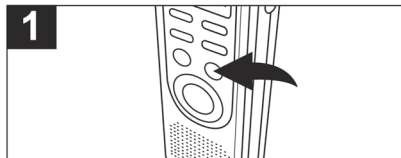

Während Zeit und Datum im Display angezeigt werden, drücken Sie die **Ordner/Zeit-Taste**, um die Anzeige im 12- oder 24-Stunden-Format auszuwählen.

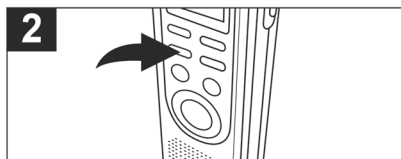

Halten Sie die Modus/Pause-Taste 2 Sekunden lang gedrückt, danach wird »SET« im Display angezeigt. Drücken Sie nochmals die **Modus/Pause-Taste**, um in den Einstellmodus für das Datum zu gelangen.

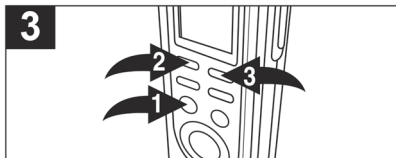

Drücken Sie zum Bestätigen die **Wiedergabe/Stopp-Taste** (1), das Jahr blinkt nun. Zum Einstellen des Jahres benutzen Sie die **Rückspul-** (2) und **Vorspul-Taste** (3), dann drücken Sie zum Bestätigen nochmals die **Wiedergabe/Stopp-Taste** (1).

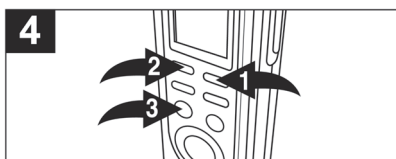

Zum Einstellen des Monats benutzen Sie die **Vorspul-** (1) und **Rückspul-Taste** (2), dann drücken Sie zum Bestätigen nochmals die **Wiedergabe/Stopp-Taste** (3). Wiederholen Sie diesen Schritt ebenfalls zum Einstellen von Tag, Stunde und Minute. Nach dem Einstellen der Minute drücken Sie die **Wiedergabe/Stopp-Taste** (3) nochmals, dann sind Datum und Zeit fertig eingestellt.

Gerät ein- und ausschalten

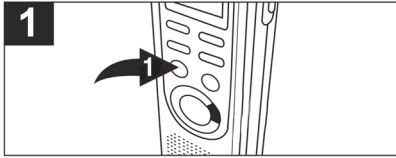

Zum Einschalten des Geräts drücken Sie die **Wiedergabe/ Stopp-Taste** (1).
Zum Ausschalten des Geräts können Sie einfach 30 Sekunden lang keine Taste drücken, das Gerät schaltet sich dann automatisch ab und im Display wird die Zeit angezeigt.

Zwischen den Modi umschalten

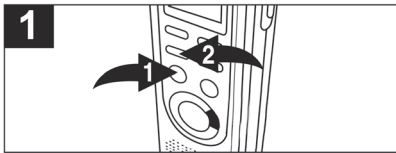

Um in den Standby-Modus zu gelangen, drücken Sie die **Wiedergabe/Stopptaste** (1), während sich das Gerät im Zeit-Modus befindet. Das Gerät wechselt wieder in den Zeit-Modus zurück, falls 30 Sekunden lang keine Taste gedrückt wird. Um in den Zeit-Modus zu gelangen, drücken Sie einmal die **Modus/Pause-Taste**, während sich das Gerät im Standby-Modus befindet.

Lautstärke einstellen

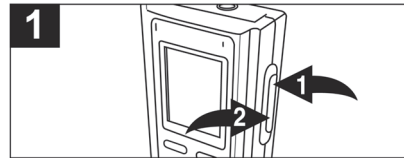

Zum Einstellen der Lautstärke, während sich das Gerät im Standby-Modus befindet oder eine Nachricht wiedergegeben wird, drücken Sie die Lautstärke + (1) oder **Lautstärke - Taste** (2); die Zahl der Lautstärkeanzeige erhöht/ verringert sich mit zunehmender/abnehmender Lautstärke (»0« ist die minimale und »15« die maximale Lautstärke).

Kopfhörer-Anschluss

Wenn Sie Nachrichten ungestört anhören möchten, verbinden Sie einfach einen Kopfhörer (nicht im Lieferumfang enthalten) mit diesem Anschluss. Der Lautsprecher ist automatisch ausgeschaltet, wenn der Stecker des Kopfhörers in diesem Anschluss eingesteckt wird.

Aufnahmequalität

Sie haben die Wahl zwischen 3 unterschiedlichen Qualitäts-Modi für die Stimmufnahmen. Für Aufnahmen in bester Qualität wählen Sie HP (High Play) und für Aufnahmen in guter Qualität MP (Medium Play). Für längere Aufnahmezeiten (akzeptable Tonqualität) wählen Sie LP (Long Play)

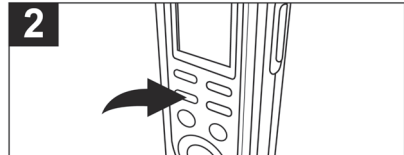
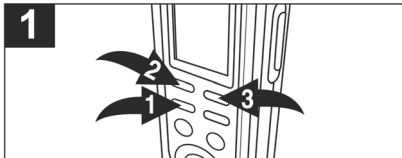

Halten Sie die Modus/Pause-Taste (1) 2 Sekunden lang gedrückt; im Display erscheint »SET« und die Tonqualität blinkt. Drücken Sie die **Rückspul-** (2) oder **Vorspul-Taste** (3), um die gewünschte Aufnahmequalität auszuwählen.

Wenn die gewünschte Aufnahmequalität angezeigt wird, drücken Sie zweimal die **Modus/Pause-Taste**, um zu bestätigen und zum Zeit-Modus zurückzukehren. Das Gerät kehrt ebenfalls automatisch in den Zeit-Modus zurück, wenn 30 Sekunden lang keine Taste gedrückt wird.

HP (High Play): 96 Stunden

MP (Medium Play): 144 Stunden

LP (Long Play): 288 Stunden

Datei-Ordner auswählen

Dieses Gerät verfügt über vier frei wählbare Speicherplätze (Daten-Ordner), die mit A, B, C und D bezeichnet sind. Sie können in jeden einzelnen Ordner bis zu 99 Nachrichten abspeichern, das sind für alle vier Ordner insgesamt bis zu 396 Nachrichten oder 288 Stunden im LP-Modus (144 Stunden bei MP, 96 Stunden bei HP). Zum Auswählen eines Ordners gehen Sie wie folgt vor:

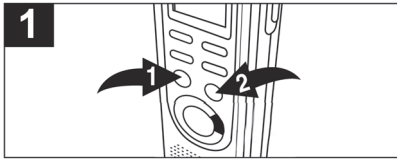

Drücken Sie die **Wiedergabe/Stopp-Taste** (1), um in den Standby-Modus zu gelangen. Drücken Sie die **Ordner/Zeit-Taste**, um den gewünschten Ordner (A, B, C, D) auszuwählen. Die Ziffer in der oberen rechten Ecke des Displays zeigt die Gesamtzahl der aufgenommenen Nachrichten an. Die Ziffer unten im Display zeigt die Zeit der ausgewählten Nachricht an.

Hinweis:

Jedes Mal, wenn Sie eine Nachricht aufnehmen, ordnet ihr das Gerät eine Nummer zu, indem Sie zur Nummer der zuletzt aufgenommenen Nachricht 1 addiert. Die Nummer wird dann im Display angezeigt.

Wenn der Speicher voll ist, erscheint im Display »FULL«. In diesem Fall müssen Sie zuerst Nachrichten löschen, bevor Sie neue Nachrichten aufnehmen können.

Aufnahme-Empfindlichkeit

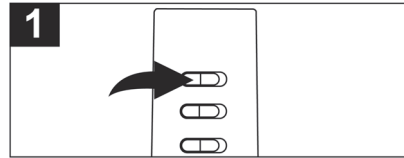

Schieben Sie den Schalter für die Mikrofonempfindlichkeit in die Position »LOW«, wenn Sie sich bei der Aufnahme ganz nahe am Gerät befinden. Wählen Sie die Position »HIGH«, falls sich die aufzunehmende Tonquelle weiter weg befindet.

Feststell-Schalter

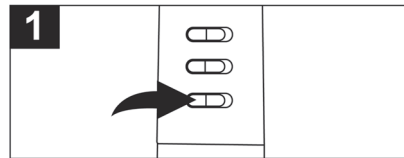

Schieben Sie den **Feststell-Schalter** in die Position »LOCK«, dann sind alle Tasten deaktiviert; im Display wird »HOLD« angezeigt, wenn sich das Gerät im Standby-Modus befindet. Schieben Sie den Feststell-Schalter in die Position »OFF«, dann sind alle Tasten wieder aktiviert.

Normale Aufnahme

Dieses Gerät verfügt über eine Funktion, bei der die Aufnahme erst startet, wenn ein Sound zu hören ist. Um diese Funktion zu nutzen, lesen Sie bitte weiter unten unter »Sprachaktivierte Aufnahme (VOX)« nach. Für eine normale Aufnahme gehen Sie wie folgt vor:

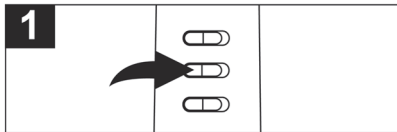

Stellen Sie den Schalter für VOX auf der Rückseite des Geräts in die Position »OFF«. Schalten Sie das Gerät ein (indem Sie die **Aufnahme/Stopp-** oder **Wiedergabe/Stopp-Taste** drücken) und wählen Sie die gewünschte Aufnahmequalität wie weiter oben beschrieben aus.



Wählen Sie einen Datei-Ordner wie weiter oben beschrieben aus, indem Sie **Ordner/Zeit-Taste** (1) drücken. Drücken Sie im Standby-Modus die **Aufnahme/Stopp-Taste** (2), dann leuchtet die Anzeige »REC« auf und die verstrichene Zeit wird angezeigt.

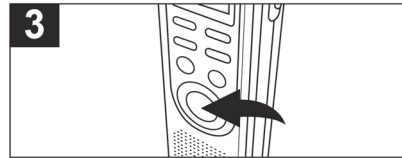

Sprechen Sie direkt in das eingebaute Mikrofon oder schließen Sie ein Mikrofon am Mikrofon-Eingang an und sprechen Sie mit normaler Stimme in das Mikrofon. Drücken Sie nochmals die Aufnahme/Stopp-Taste, um die Aufnahme zu beenden.

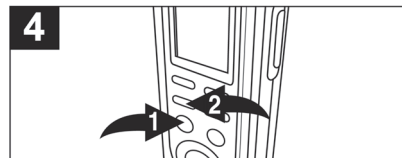

Halten Sie die **Wiedergabe/Stopp-Taste** (1) gedrückt, um die verbleibende Aufnahmezeit während der Aufnahme zu sehen. Um die Aufnahme zu unterbrechen, drücken Sie die **Modus/Pause-Taste** (2), im Display erscheint »PAUSE«. Um die Aufnahme fortzusetzen, drücken Sie nochmals die **Modus/Pause-Taste** (2).

Hinweis

- Die integrierte Wiedergabe-Lautstärke stellt automatisch die Aufnahme-Lautstärke ein.
- Für eine normale Sprech-Lautstärke ist ein Abstand vom Mikrofon von ca. 13 – 23 cm angemessen.

Sprachaktivierte Aufnahme (VOX)

Die sprachaktivierte Aufnahme ermöglicht einen automatischen Start der Aufnahme sobald Sie zu sprechen beginnen. Sobald das Gerät eine Pause von einigen Sekunden erkennt, unterbricht es automatisch die Aufnahme, bis es durch einen Laut erneut aktiviert wird.

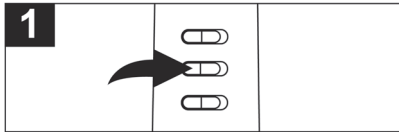

Schieben Sie den Schalter für VOX auf der Rückseite des Geräts in die Position »ON«. Schalten Sie das Gerät ein (indem Sie die **Aufnahme/Stopp-** oder **Wiedergabe/Stopp-Taste** drücken) und wählen Sie die gewünschte Aufnahmequalität wie weiter oben beschrieben aus.

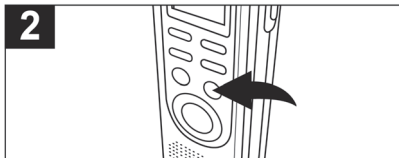

Wählen Sie einen Datei-Ordner (wie weiter oben beschrieben) aus, indem Sie die **Ordner/Zeit-Taste** drücken.

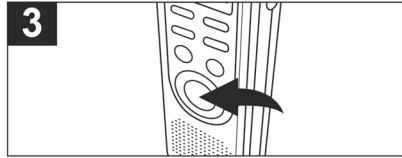

Drücken Sie die **Aufnahme/Stopp-Taste**, dann leuchtet die Anzeige »REC« auf und die verstrichene Zeit wird angezeigt. Sprechen Sie direkt in das eingebaute Mikrofon oder schließen Sie ein Mikrofon am Mikrofon-Eingang an. Wenn das Gerät einen Laut erkennt, startet automatisch die Aufnahme. Wenn die Aufnahme unterbrochen wird, blinken die »REC«- und die »Pause«-Anzeige, bis erneut ein Laut erkannt wird. Zum Beenden der Aufnahme drücken Sie nochmals die **Aufnahme/Stopp-Taste**.

Hinweise:

- Die ersten Laute aktivieren die Aufnahme, so dass diese vielleicht nicht aufgenommen werden.
- Unterschiedliche Sprechlautstärken während der Aufnahme verursachen kein Abschalten der Aufnahme, es sind mindestens zwei Sekunden Stille notwendig, um die Aufnahme zu stoppen.
- Für eine normale Sprachaufnahme sehen Sie bitte weiter oben im Punkt »Normale Aufnahme« nach.
- Um die Aufnahme zu unterbrechen, drücken Sie die **Modus/Pause-Taste**.
- Die angewählte Wiedergabe-Lautstärke stellt automatisch die Aufnahme-Lautstärke ein.
- Für eine normale Sprech-Lautstärke ist ein Abstand vom Mikrofon von ca. 13 – 23 cm angemessen.

Wiedergabe von Nachrichten

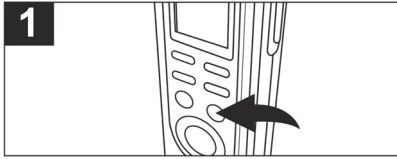

Schalten Sie das Gerät ein (indem Sie die **Aufnahme/Stopp-** oder **Wiedergabe/Stopp-Taste** drücken) und wählen Sie einen Datei-Ordner (wie weiter oben beschrieben) aus, indem Sie die **Ordner/Zeit-Taste** drücken.

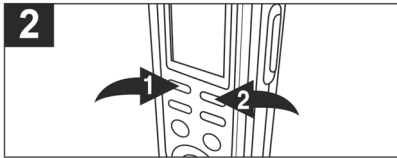

Wählen Sie die gewünschte Nachrichten-Nummer aus, indem Sie die **Rückspul-** (1) oder **Vorspul-Taste** (2) drücken, im Display werden Nachrichten-Nummer und Länge der Nachricht angezeigt.

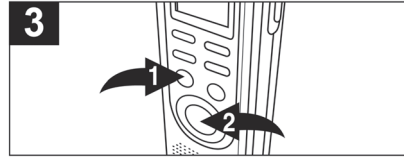

Drücken Sie die **Wiedergabe/Stopp-Taste** (1) und das Gerät spielt die aktuell ausgewählte Nachricht ab. Während der Wiedergabe werden die PLAY-Anzeige und die abgelaufene Zeit im Display angezeigt. Sie können Gesamtlänge und Datum der Aufnahme kontrollieren, indem Sie die **Aufnahme/Stopp-Taste** (2) drücken. Nach fünf Sekunden wechselt die Anzeige wieder zur abgelaufenen Zeit.

Hinweise:

- Zum Einstellen der Lautstärke drücken Sie einfach die VOL + oder VOL - Taste.
- Um die Wiedergabe zu unterbrechen, drücken Sie die **Modus/Pause-Taste**, im Display blinkt »PAUSE«. Um mit der Wiedergabe fortzufahren, drücken Sie nochmals die **Modus/Pause-Taste**.
- Zum Vor- oder Rückspulen während der Wiedergabe halten Sie einfach die **Vorspul-** oder **Rückspul-Taste** gedrückt. Wenn Sie die gewünschte Stelle erreicht haben, lassen Sie die Taste einfach wieder los.
- Um eine Nachricht zu überspringen oder zu einer vorherigen zurückzukehren drücken Sie die **Vorspul-** oder **Rückspul-Taste** mehrmals, bis die gewünschte Nachricht erreicht ist.

Nachrichten wiederholt abspielen

Sie können mit diesem Gerät eine bestimmte Nachricht oder alle Nachrichten des gewählten Datei-Ordnern wiederholt wiedergeben.

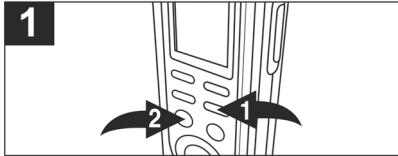

Eine Nachricht wiederholen: Während Sie eine Nachricht wiedergeben, drücken Sie die **Löschen/Wiederholen-Taste** (1) einmal, im Display leuchtet »REPEAT« auf und die Nachricht wird immer wieder abgespielt, bis die **Wiedergabe/Stopptaste** (2) gedrückt wird.

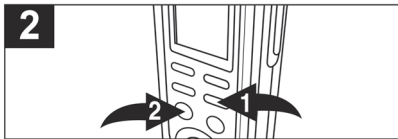

Alle Nachrichten im ausgewählten Datei-Ordner wiederholen: Während Sie eine Nachricht wiedergeben, drücken Sie die **Löschen/Wiederholen-Taste** (1) zweimal, im Display leuchtet »REPEAT ALL« auf und alle Nachrichten im ausgewählten Ordner werden immer wieder nacheinander abgespielt, bis die **Wiedergabe/Stopptaste** (2) gedrückt wird.

Wiederholte Wiedergabe beenden

Um die wiederholte Wiedergabe zu beenden, drücken Sie die **Löschen/Wiederholen-Taste** einmal oder zweimal, bis die »REPEAT«-Anzeige im Display erlischt.

Eine Nachricht unterbrechen

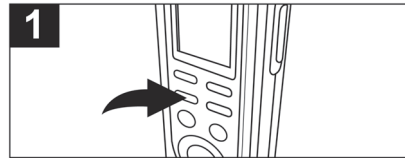

Um eine Aufnahme oder Wiedergabe zu unterbrechen, drücken Sie die **Modus/Pause-Taste**, im Display leuchtet »Pause« auf.

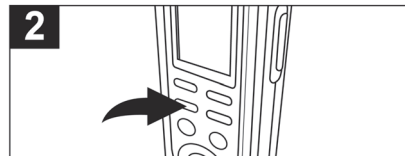

Drücken Sie nochmals die **Modus/Pause-Taste**, um mit der Aufnahme oder Wiedergabe fortzufahren.

Eine Nachricht löschen

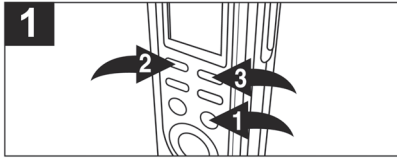

Während sich das Gerät im Standby-Modus befindet, wählen Sie mit der **Ordner/Zeit-Taste** (1) einen Datei-Ordner (A, B, C, D) aus und danach die Datei, die Sie löschen möchten, indem Sie die **Vorspul- oder Rückspul-Taste** drücken. Im Display leuchten Nummer und Länge der Nachricht auf.

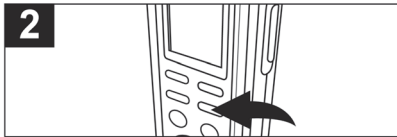

Drücken Sie die **Löschen/Wiederholen-Taste**, im Display leuchtet »ERASE« auf und die ersten fünf Sekunden der Nachricht werden wiedergegeben. Zum Löschen drücken Sie innerhalb dieser fünf Sekunden die **Löschen/Wiederholen-Taste**, während die Nachricht abgespielt wird. Die restlichen Nachrichten werden danach neu nummeriert. Falls Sie nicht löschen möchten, drücken Sie während des Anspielens die **Löschen/Wiederholen-Taste** nicht. (Sie können auch die **Wiedergabe/Stopp-Taste** drücken, um das Anspielen zu Beenden.)

Alle Nachrichten löschen

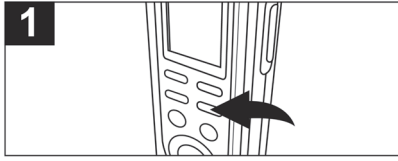

Während sich das Gerät im Standby-Modus befindet, halten Sie die **Löschen/Wiederholen-Taste** zwei Sekunden lang gedrückt, im Display leuchten »ALL« und »ERASE« auf.

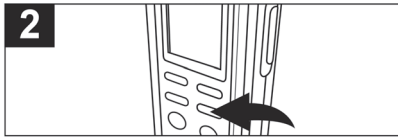

Um alle Nachrichten zu löschen, drücken Sie die **Löschen/Wiederholen-Taste** innerhalb von fünf Sekunden nochmals. Wenn die **Löschen/Wiederholen-Taste** innerhalb von fünf Sekunden nicht gedrückt wird, werden keine Nachrichten gelöscht.

Wichtige Hinweise:

- Wenn eine (oder mehrere) Nachricht(en) erst mal gelöscht worden ist (sind), kann (können) Sie nicht mehr wiederhergestellt werden.
- Wenn der Speicher voll ist, erscheint im Display »FULL«, wenn Sie die **Aufnahme/Stopptaste** drücken, um eine neue Nachricht aufzunehmen. Die Aufnahme ist dann nicht möglich.

Pflege und Wartung

Falls das Gerät einer starken elektrostatischen Ladung ausgesetzt wird, ist es möglich, dass sich das Gerät aufhängt oder das Display sich verdunkelt. Dies geschieht sehr selten, aber es kann vorkommen. Entfernen Sie in diesem Fall die Batterien und legen sie dann wieder ein. Sämtliche Einstellungen werden dann in die Grundeinstellung zurückgesetzt, doch die Aufnahmen bleiben im Speicher erhalten.

Sicherheit im Straßenverkehr

- Benutzen Sie dieses Gerät niemals, während Sie ein Kraftfahrzeug führen. Dies könnte zu erheblichen Gefahren im Straßenverkehr führen und ist in den meisten Ländern auch verboten.
- Selbst wenn Sie einen halboffenen Kopfhörer verwenden, der es zulässt, auch Außengeräusche zu hören, drehen Sie bitte die Lautstärke nicht so hoch, dass Sie nicht mehr hören, was in Ihrer Umgebung passiert.
- Seien Sie äußerst vorsichtig oder unterbrechen Sie das Bedienen des Geräts zeitweilig, wenn Sie sich in möglicherweise gefährlichen Situationen befinden.

Pflege

- Halten Sie das Gerät trocken. Falls es nass werden sollte, wischen Sie es sofort ab. Flüssigkeiten enthalten unter Umständen Mineralien, welche die Schaltkreise des Geräts zersetzen könnten.
- Benutzen und lagern Sie das Gerät nur unter normalen Temperaturverhältnissen. Extreme Temperaturen können die Betriebslebensdauer von Elektrogeräten erheblich verkürzen, die Batterien beschädigen und/oder Plastikteile schmelzen.
- Halten Sie das Gerät fern von Schmutz und Staub.
- Behandeln Sie das Gerät stets mit Sorgfalt und Vorsicht. Fallenlassen kann das Gerät beschädigen oder zu Fehlfunktionen führen.
- Zum Säubern wischen Sie das Gerät von Zeit zu Zeit mit einem feuchten Tuch ab. Verwenden Sie keine Chemikalien, Scheuermittel oder starke Reinigungsmittel.

Technische Daten

- **Speicher:** eingebauter Speicher mit 2 GB
- **Aufnahmezeit:** 288 Stunden im LP-Modus
- **Lautsprecher:** 0,2 Watt (8 Ohm)
- **Ausgangsleistung:** 80 mW
- **Spannungsversorgung:** 3 V, 2 x AAA-Batterien (nicht in der Lieferung enthalten)
- **Batterielebensdauer:** ca. 20 Stunden bei Aufnahme, ca. 30 Std. bei Wiedergabe (bei normaler Lautstärke-Einstellung)
- **Maße (H x B x T):** 11,2 x 3,6 x 1,8 cm
- **Gewicht:** 46 g (ohne Batterien)

Der Hersteller ist nicht verpflichtet, Änderungen der Technischen Daten mitzuteilen.

Kundenservice

Sollten Sie Fragen zu dem Artikel haben, wenden Sie sich bitte an unseren Kundenservice:

Verlagsgruppe Weltbild GmbH
Steinerne Furt

86167 Augsburg

Telefon: 0180 - 53 54 327

(14 Cent/Min, Festnetz; max. 42 Cent/Min, Mobilfunk)

E-Mail: info@weltbild.de

Weltbild

Altgeräte-Entsorgung

Dieses Produkt am Ende der Lebensdauer nicht in den normalen Haushaltsabfall geben, sondern an einem Recycling-Sammelpunkt für elektrische und elektronische Geräte abgeben. Das Symbol auf dem Produkt, der Bedienungsanleitung oder der Verpackung weist darauf hin.

