

---

# Westfalia®



## Bedienungsanleitung

### Elektro-Teleskop-Hochentaster

Artikel Nr. 89 01 14



## Instruction Manual

### Electric Telescopic Pole Saw

Article No. 89 01 14



---

 **Sehr geehrte Damen und Herren**

Bedienungsanleitungen enthalten wichtige Hinweise für den Umgang mit Ihrem neuen Produkt. Sie ermöglichen Ihnen, alle Funktionen zu nutzen, und sie helfen Ihnen, Missverständnisse zu vermeiden und Schäden vorzubeugen.

Bitte nehmen Sie sich die Zeit, diese Bedienungsanleitung in Ruhe durchzulesen und bewahren Sie diese für späteres Nachlesen gut auf.



**Dear Customers**

Instruction manuals provide valuable hints for using your new device. They enable you to use all functions, and they help you avoid misunderstandings and prevent damage.

Please take the time to read this manual carefully and keep it for future reference.



# Übersicht | Overview

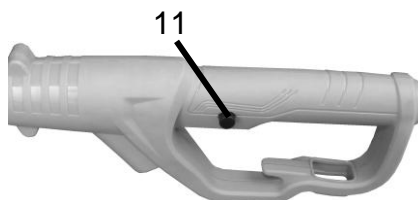
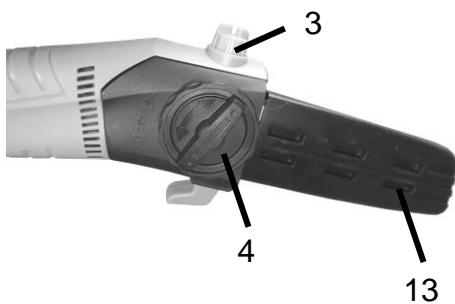
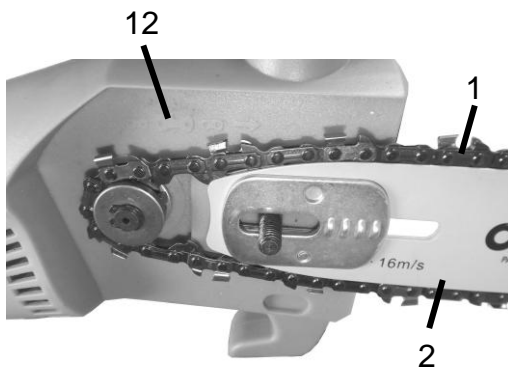
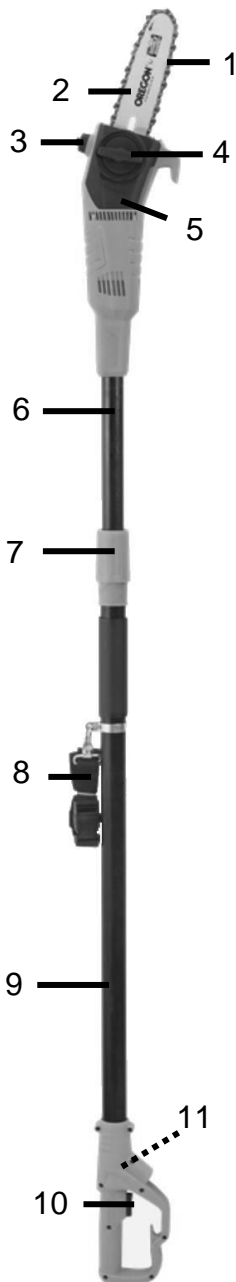



## Übersicht | Overview



1	Sägekette	Saw Chain
2	Schwert	Guide Bar
3	Öltank	Oil Tank
4	Kettenspanner	Chain Tensioner
5	Kettenradabdeckung	Sprocket Cover
6	Verlängerungsrohr	Extension Pole
7	Befestigungsmutter	Lock Nut
8	Schultergurt	Shoulder Strap
9	Verlängerungsrohr	Extension Pole
10	Einschalter	Trigger Switch
11	Verriegelungsschalter	Safety Switch
12	Kettensymbol	Chain Icon
13	Schwertschutz	Guide Bar Cover



## Inhaltsverzeichnis

Sicherheitshinweise .....	Seite	3
Vor der ersten Benutzung .....	Seite	15
Schwert- und Kettenmontage .....	Seite	15
Kettenöl .....	Seite	16
Sägekette .....	Seite	17
Zugentlastung .....	Seite	17
Inbetriebnahme .....	Seite	17
Teleskopstange ausziehen und Schultergurt einstellen .....	Seite	17
Kettenwechsel .....	Seite	18
Hinweise .....	Seite	19
Rückschlag .....	Seite	19
Schneiden von Ästen .....	Seite	19
Reparatur und Wechseln der Kohlebürsten .....	Seite	20
Wartung, Reinigung und Lagerung .....	Seite	20
Technische Daten .....	Seite	21



## Table of Contents

Safety Notes .....	Page 6
Before first Use .....	Page 22
Assembling the Guide Bar and the Saw Chain .....	Page 22
Chain Oil.....	Page 23
Saw Chain .....	Page 23
Extension Cord Clamp .....	Page 24
Operation.....	Page 24
Adjusting the Telescopic Tube and the Shoulder Strap.....	Page 24
Changing the Saw Chain .....	Page 25
Hints .....	Page 25
Kickback .....	Page 26
Cutting Branches .....	Page 26
Repairs and Changing the Carbon Brushes.....	Page 26
Maintenance, Cleaning and Storing .....	Page 27
Technical Data.....	Page 28



## Sicherheitshinweise



**Beachten Sie bitte zur Vermeidung von Fehlfunktionen, Schäden und gesundheitlichen Beeinträchtigungen die beigefügten Allgemeinen Sicherheitshinweise sowie folgende Hinweise:**

- Überzeugen Sie sich, dass die Netzspannung mit den Angaben auf dem Typenschild übereinstimmt.
- Beachten Sie alle Hinweissymbole. Sie kennzeichnen Anweisungen, die für die Sicherheit wichtig sind. Befolgen Sie immer die Anweisungen, andernfalls können schwere Verletzungen die Folge sein!
- Personen mit eingeschränkten physischen, sensorischen oder geistigen Fähigkeiten dürfen das Gerät nicht benutzen, es sei denn sie werden durch eine für ihre Sicherheit zuständige Person beaufsichtigt und unterwiesen.
- Verwenden Sie das Gerät nur in Übereinstimmung mit dieser Anleitung zum Sägen von Holz.
- Das Gerät darf immer nur von einer Person bedient werden. Achten Sie darauf, dass andere Personen sich nicht im Schwenkbereich/Arbeitsbereich aufhalten.
- Achten Sie darauf, dass der Hochentaster beim Anlaufen freisteht. Halten Sie das Gerät bei der Arbeit immer mit beiden Händen fest.
- Das Schneiden mit der Säge auf einer Leiter oder an einem ähnlich unstabilen Standort ist nicht erlaubt.
- Benutzen Sie nur Original-Zubehör und Original-Ersatzteile.
- Verwenden Sie für den Anschluss eine Steckdose mit Fehlerstromschutzschalter mit einem Nennfehlerstrom  $< 30$  mA. In der Schweiz ist die Verwendung eines Fehlerstromschutzschalters Pflicht.
- Bewegen Sie das Gerät nicht durch Ziehen an der Netzleitung. Stellen Sie sicher, dass sich das Netzkabel nirgendwo



## Sicherheitshinweise

verfangen kann. Knicken Sie das Netzkabel nicht und führen Sie das Netzkabel bei der Arbeit immer hinter der Maschine.

- Falls an dem Gerät Schäden auftreten, benutzen Sie das Gerät nicht mehr und lassen Sie es durch einen Fachmann instand setzen oder wenden Sie sich an unsere Kundenbetreuung. Zerlegen Sie das Gerät nicht und unternehmen Sie keine eigenen Reparaturversuche.
- Persönliche Schutzausrüstung ist unbedingt erforderlich. Tragen Sie bei der Arbeit mit dem Gerät immer einen Helm, Gehörschutz, Handschuhe und einen geeigneten Augenschutz, um zu vermeiden, dass Ölspritzer und fallende Späne in Ihre Augen geraten.
- Wir empfehlen das Tragen von schnittfester, eng anliegender Kleidung und Sicherheitsschuhen.
- Verwenden Sie das Gerät nicht in der Nähe von elektrischen Leitungen. Halten Sie immer einen Abstand von mindestens 15 m von oberirdischen Leitungen.
- Stehen Sie nicht unter dem Ast, an dem Sie arbeiten, Äste fallen oft ohne Vorwarnung. Arbeiten Sie mit einem Arbeitswinkel von höchstens 60°.
- Bedenken Sie, dass der Hochentaster beim Sägen mit der oberen Spitze teilweise heftig ausschlagen kann.
- Sehen Sie bei der Arbeit mit dem Gerät nicht nur nach oben, achten Sie auch auf am Boden liegende Äste, die Sie zu Fall bringen können.
- Handhaben Sie die Sägekette nur mit Handschuhen.





## Symbolerklärung



Bedienungsanleitung lesen und Hinweise beachten.



Kopfschutz tragen.



Gehörschutz tragen.



Augenschutz tragen.



Handschutz tragen.



Festes Schuhwerk tragen.



Vor Nässe schützen.



Vor Einstellungs- und Wartungsarbeiten sofort den Netzstecker ziehen.



Bei Schäden am Netzkabel sofort den Netzstecker ziehen.

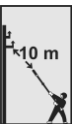

Verwenden Sie das Gerät nicht in der Nähe von elektrischen Leitungen. Halten Sie genügend Anstand zu oberirdischen Elektroleitungen.



Halten Sie unbeteiligte Personen vom Arbeitsbereich fern. Halten Sie einen Mindestabstand von 6 m zu unbeteiligten Personen.



## Safety Notes



**Please note the included General Safety Notes and the following safety notes to avoid malfunctions, damage or physical injury:**

- Make sure the voltage corresponds to the type label on the unit.
- Pay attention to the warning symbols. All those instructions are important for safety reasons. Always observe these instructions as failure to do so could result in serious injury!
- Persons with limited physical, sensorial or mental abilities are not allowed to use the pole saw, unless they are supervised and briefed for their safety by a qualified person.
- Only use the pole saw as indicated in this manual for cutting wood or objects made of wood.
- The pole saw must be used only by one person at a time. Make sure bystanders do not stay in the pole saw's area of swing.
- Make sure the pole saw is not touching anything and moving free. Firmly hold the pole saw in both hands when working.
- Cutting with the pole saw when standing on a ladder or on any other instable place is not allowed.
- Use only original accessories and original replacement parts.
- For using the pole saw, we recommend the use of an RCD with a residual current of  $< 30$  mA. In Switzerland the utilisation of an RCD is obligatory.
- Never move the pole saw by pulling the cord. Make sure the cord cannot get caught in any way. Do not wind the cord and make sure the cord is always behind the machine.



## Safety Notes

- Should the appliance become damaged, do not use it and have it repaired by a professional or contact our customer support department. Do not disassemble the appliance or try repairing it yourself.
- Personal safety equipment must be worn at any time. When working with the pole saw wear a helmet, protective gloves and eye protection in order to protect the eyes from falling shavings and oil splashes.
- We also recommend wearing cut-proof and tight-fitting clothes and safety boots.
- Avoid using the pole saw close to power lines. Keep a safety distance of at least 15 m to over ground power lines.
- Do not stand under the branch you are cutting. Branches may fall without warning. Work at an angle of no more than 60°.
- Keep in mind that, when using the upper point of the saw, the pole saw may kick back quite violently.
- Keep your eyes not only on the branches you are cutting; also permanently observe the ground to prevent tripping over branches that already have fallen down.
- Always wear gloves when handling the saw chain.



## Symbol Explanation



Read the operation instructions and follow the safety warnings.



Wear protective headgear.



Wear ear muffs.



Wear safety goggles.



Wear hand protection.



Wear sturdy shoes.



Protect the device from moisture.



Before adjusting or maintaining the machine, unplug the device.



If the power cord is damaged, unplug immediately.



Do not operate the unit in the vicinity of electrical power lines. Have sufficient distance to above ground electrical lines.

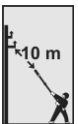

Keep bystanders away from the working area. Have a distance of at least 6 m to uninvolved persons.





## Consignes de sécurité



**Afin d'éviter un mauvais fonctionnement, des dommages, des effets néfastes sur la santé, veuillez respecter les instructions suivantes et les consignes générales de sécurité ci-joint:**

- Assurez-vous que l'alimentation correspond aux spécifications sur la plaque signalétique.
- Suivez tous les symboles avertissements. Ils identifient les instructions qui sont importants pour la sécurité. Suivez toujours les instructions, les blessures graves pourraient en résulter autrement!
- Les personnes ayant des capacités physiques, sensorielles ou mentales réduites, ou un manque d'expérience et/ou des connaissances, ne doivent pas utiliser la perceuse, sauf si elles sont surveillées par une personne responsable de leur sécurité ou reçoivent les instructions d'utilisation.
- Utilisez la tronçonneuse électrique uniquement en conformité avec ces instructions pour couper le bois.
- La tronçonneuse électrique doit être actionné par une seule personne. Assurez-vous que d'autres personnes ne restent pas dans le swing de zone/zone de travail.
- Assurez-vous que la tronçonneuse électrique lors du démarrage est libre. Tenir la scie électrique tout en travaillant avec les deux mains.
- Couper avec la tronçonneuse électrique sur une échelle ou dans un endroit instable n'est pas autorisé.
- Utilisez uniquement des accessoires originaux et pièces de rechange originales.
- Utilisez pour connecter un socket avec un courant résiduel.
- Disjoncteur avec un défaut courant nominal <30 mA. Pour la Suisse, est nécessaire utiliser un disjoncteur à courant résiduel.



## Consignes de sécurité

- Ne déplacez pas la tronçonneuse électrique en tirant sur le cordon. Assurez-vous que le cordon d'alimentation ne peut pas se faire prendre. Ne pliez pas le cordon d'alimentation et d'exécuter le cordon d'alimentation au travail toujours derrière la machine.
- Si les dommages se produisent à la scie électrique, arrêter d'utiliser l'appareil. Faites-le réparer par un expert ou contactez notre service à la clientèle. Ne pas démontez l'appareil et n'essayez pas de le réparer.
- Équipement de protection individuelle est essentiel. Quand vous travaillez avec la tronçonneuse électrique, portez toujours un casque, des protections auditives, des gants et des lunettes de protection approprié pour éviter toute afin que les déversements de pétrole et de copeaux tombent dans vos yeux.
- Nous vous recommandons de porter résistant aux coupures, des vêtements ajustés et des chaussures de sécurité.
- Ne pas utiliser la tronçonneuse électrique à proximité de câbles électriques. Toujours garder une distance minimale de 15 mètres de lignes à haute tension.
- Ne pas stationner sous la branche où vous travaillez, des branches d'arbres peuvent tomber sans avertissement. Travaillez-vous à un angle de travail max. de 60°.
- Rappelez-vous que la tronçonneuse électrique peut botter violemment, quand on les coupe avec la pointe supérieure.
- Lorsque vous travaillez avec la tronçonneuse électrique. ne regarder pas seulement vers le haut, faites attention aux branches tombées, ils peuvent tomber.
- Porter des gants, lorsque vous travaillez avec la tronçonneuse électrique.



## Explication des Symboles



Lisez les instructions et suivez toutes les instructions.



Porter protection de la tête.



Porter des protections auditives.



Porter des lunettes de protection.



Protection des mains.



Porter des chaussures robustes.



Protéger de l'humidité.



Débranchez le cordon d'alimentation avant l'entretien.



Si le cordon d'alimentation est endommagé, débranchez-le immédiatement.

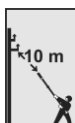

Ne pas utiliser l'appareil à proximité des lignes électriques. Gardez une distance suffisante des lignes électriques.



Tenir personnes non impliquées loin de la zone de travail. Gardez une distance minimale de 6 m de personnes non impliquées.



## Informazioni sulla sicurezza



**Si prega di seguire al fine di evitare malfunzionamenti, danni e problemi alla salute le istruzioni di sicurezza e allegate e le seguenti informazioni:**

- Assicurarsi che la tensione di rete corrisponda alle specifiche sulla targhetta.
- Seguire tutti i simboli avvertenze. Essi identificano le istruzioni che sono importanti per la sicurezza. Seguire sempre istruzioni, per evitare gravi lesioni.
- Persone con limitate capacità fisiche, sensoriali o mentali non possono utilizzare il potatore, a meno che non siano sorvegliate da una persona responsabile della loro sicurezza e dopo aver ricevuto adeguate istruzioni.
- Utilizzare la sega di potatura solo in conformità con queste istruzioni per il taglio del legno.
- L'apparecchio può essere utilizzato solo da una persona. Assicurarsi che altre persone non si trovino nell'area di lavoro.
- Assicurarsi che l'apparecchio sia libero all'accensione. Tenere l'apparecchio durante il lavoro sempre con entrambe le mani.
- Segare con l'apparecchio su una scala o in altro luogo instabile non è permesso.
- Utilizzare solo accessori e pezzi di ricambio originali.
- Utilizzare solo collegato ad una presa con interruttore differenziato con corrente nominale di guasto <30 mA. Per la Svizzera è obbligatorio l'uso di un interruttore differenziato per la corrente.
- Non spostare l'apparecchio tirando il cavo. Assicurarsi che il cavo di alimentazione non possa rimanere intrappolato. Non piegare il cavo di alimentazione e far stare il cavo di alimentazione durante il lavoro sempre dietro l'apparecchio.





## Informazioni sulla sicurezza

- Se l'apparecchio è danneggiato, non può più essere utilizzato e deve essere riparato da un esperto o deve essere contattato il nostro servizio clienti. Non smontare l'apparecchio per cercare di riparare.
- Dispositivi di protezione individuali sono essenziali. Durante il lavoro con l'apparecchio indossare sempre il casco, una protezione per l'udito, guanti e occhiali protettivi adatti per evitare che schizzi di petrolio e trucioli cadenti possano entrare e negli occhi.
- Consigliamo l'utilizzo di indumenti attillati e resistenti al taglio e calzature di sicurezza.
- Non utilizzare l'apparecchio in prossimità di linee elettriche. Mantenere sempre una distanza di almeno 15 metri da linee ad alta tensione fuori terra.
- Non sostare sotto il ramo in cui si lavora, rami d'albero cadono spesso senza preavviso. Lavorare in un angolo di lavoro di massimo 60°.
- Essere consapevoli del fatto che segando con la punta più in alto dell'apparecchio, essi può calciare violentemente.
- Durante il lavoro con l'apparecchio non guardare solo in alto, ma fare attenzione anche a rami che si trovano a terra, che possono portare ad una caduta.
- Toccare la catena della sega solo con i guanti.



## Spiegazione dei Simboli



Leggere le istruzioni d'uso e seguire le avvertenze.



Portare un elmo protettivo.



Indossare una protezione acustica.



Indossare occhiali protettivi.



Indossare protezione per le mani.



Indossare scarpe robuste.



Proteggere dall'umidità.



Prima di ogni lavoro di impostazione e di manutenzione tirare immediatamente il cavo di alimentazione.



Se il cavo di alimentazione è danneggiato, scollegare immediatamente la spina.

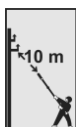

Non utilizzare l'apparecchio vicino a linee elettriche. Tenere una distanza sufficiente dalle linee elettriche.



Tenere persone estranee lontano dalla zona di lavoro. Mantenere una distanza minima di 6 m da persone non coinvolte.



## Betrieb

### Vor der ersten Benutzung

Nehmen Sie den Teleskop-Hochentaster und alle Zubehörteile aus der Verpackung. Überprüfen Sie alle Teile auf Transportschäden. Halten Sie die Verpackungsmaterialien von Kleinkindern fern. Es besteht Erstickungsgefahr!

### Schwert- und Kettenmontage

Tragen Sie stets Handschuhe, wenn Sie die Kette handhaben.

1. Legen Sie das Gerät auf eine gerade Fläche.
2. Entfernen Sie erst die Kettenradabdeckung (5), indem Sie den **inneren** Ring des Kettenspanners (4) durch Drehen gegen den Uhrzeigersinn heraus schrauben.
3. Legen Sie die Sägekette (1) um das Kettenrad und in die Führungsnut des Schwertes (siehe Bild unten).

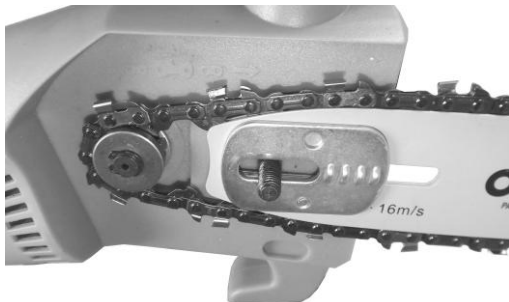

Achten Sie auf die richtige Laufrichtung der Kette; beachten Sie hierzu das Kettensymbol (12). Die Kettenglieder müssen in ihrer Ausrichtung mit der Abbildung übereinstimmen.

4. Setzen Sie die Kettenradabdeckung (5) wieder auf das Gehäuse und drehen Sie den **inneren** Ring des Kettenspanners) im Uhrzeigersinn, um das Schwert leicht zu fixieren.



## Betrieb

5. Drehen Sie nun den **äußeren** Ring des Kettenspanners, bis sich die Kette spannt.

Die Sägekette sollte so weit gespannt werden, dass sie nicht mehr durchhängt, aber es sollte möglich sein die Kette einige Millimeter weit vom Schwert abzuheben.

Korrekte Kettenspannung

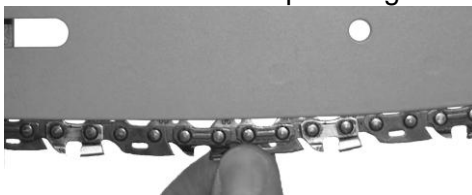

6. Drehen Sie nun den **inneren** Ring des Kettenspanners (4) erneut, um die Sägekette (1) in dieser Position zu fixieren.

### Kettenöl

1. Das Gerät wird **nicht** mit befülltem Öltank geliefert. Befüllen Sie den Öltank (3) vor dem Gebrauch mit Kettenöl. Eine Benutzung des Gerätes ohne Kettenöl führt zur Beschädigung des Gerätes.
2. Öffnen Sie den Öltankdeckel und befüllen Sie den Tank mit einem biologisch abbaubaren Kettenöl. Beachten Sie die Ölstandsanzeige. Der Öltank muss mindestens bis zur Hälfte befüllt werden. Achten Sie beim Befüllen darauf, dass kein Schmutz in den Öltank gelangt. Schmutz kann die integrierte Ölpumpe beschädigen.

### Sägekette

- Verwenden Sie nur scharfe Sägeketten. Stumpfe Sägeketten können sich leichter verklemmen.
- Prüfen Sie beim Arbeiten mit neuen Sägeketten häufiger die Kettenspannung, da sich die Kette in der ersten Zeit stärker dehnt.



## Betrieb

- Die Lebensdauer einer Sägekette hängt von einer ausreichenden Schmierung und von der richtigen Spannung ab.
- Spannen Sie eine zu heiß gewordene Sägekette nicht wieder ein. Nach dem Abkühlen kann sie sich zusammenziehen und zu straff über dem Schwert anliegen.

### Zugentlastung

Um zu verhindern, dass das Netzkabel bei der Arbeit aus der Verlängerung gezogen wird, fixieren Sie das Netzkabel und das Verlängerungskabel, wie im Bild gezeigt.



### Inbetriebnahme

1. Überprüfen Sie den Ölstand und schließen Sie den Netzstecker an das Stromnetz.
2. Zum Einschalten betätigen Sie zuerst den Verriegelungsschalter (11) und drücken Sie danach den Einschalter (10). Lassen Sie den Verriegelungsschalter los.
3. Zum Ausschalten des Gerätes, lassen Sie den Einschalter (10) los. Beachten Sie, dass der Motor noch einen Augenblick weiterläuft. Achten Sie beim Arbeiten immer auf den Ölstand und füllen Sie rechtzeitig Öl nach.

### Teleskopstange ausziehen und Schultergurt einstellen

1. Zum Ausziehen der Teleskopstange, drehen Sie die Befestigungsmutter (7) um einige Umdrehungen.
2. Ziehen Sie die Teleskopstange aus und drehen Sie die Befestigungsmutter nach dem Einstellen der Arbeitslänge wieder fest. Der Teleskop-Hochentaster kann bis zu einer Gesamtlänge von 2,76 m ausgezogen werden.
3. Um die Säge sicher halten zu können, benutzen Sie am besten den beigegefügt Tragegurt. Befestigen Sie den Trage-



## Betrieb

gurt an die entsprechende Bügelaufhängung. Legen Sie den Tragegurt passend an.

### Kettenwechsel

- Ziehen Sie vor allen Wartungsarbeiten den Netzstecker.
- Die Sägekette ist sehr scharfkantig. Tragen Sie deshalb bei dieser Arbeit Handschuhe. Entspannen Sie die Kette mit der Kettenspannschraube.
- Beachten Sie die Anweisungen im Kapitel „Schwert- und Kettenmontage“.
- Reinigen Sie den Bereich unter der Abdeckung mit einer Bürste oder mit Druckluft von Ölrückständen und Sägespänen. Achten Sie besonders darauf, den Ölkanal von Verschmutzungen zu befreien. Reinigen Sie die umlaufende Nut des Schwertes mit einem geeigneten Gegenstand oder blasen Sie diese evtl. mit Druckluft aus.

### Hinweise

- Der Teleskop-Hochentaster ist zwar ein robustes, leistungsstarkes Gerät, beachten Sie dennoch die nachstehenden Hinweise:
- Sorgen Sie dafür, dass der Öltank stets gut gefüllt ist. Verwenden Sie nur biologisch abbaubares Kettenöl. Auf Rapsöl basierendes Kettensägeöl kann bei Westfalia bestellt werden.
- Die Sägekette sollte immer ölflecht sein, nötigenfalls sollten Sie die Sägekette vor Arbeitsbeginn mit etwas Kettenöl tränken. Überzeugen Sie sich auch, während Sie mit dem Gerät arbeiten von der Ölflechtigkeit der Kette. Wenn nötig, ölen Sie manuell nach.
- Entfernen Sie nach jedem Gebrauch die Abdeckung und reinigen Sie den Bereich darunter. Halten Sie alle Lüftungsschlitze sauber.
- Für eine gute Funktion der Säge ist eine scharfe Kette unerlässlich. Wenn Sie merken, dass die Säge nicht mehr gut



## Betrieb

schneidet und sich die Kette nicht mehr selbst ohne Kraftaufwand ins Holz zieht, schärfen Sie die Kette mit einem Westfalia Sägekettenschärfgerät nach oder wenden sich an einen professionellen Schärfdienst für Sägenketten. Wenn die Kette bis zur Verschleißmarke herunter geschliffen ist, sollte sie ersetzt werden. Schärfgeräte und Sägeketten können bei Westfalia bestellt werden.

### Rückschlag

- Der Teleskop-Hochentaster ist mit einer rückschlagarmen Kette ausgestattet und es wurde auch in konstruktiver Hinsicht alles unternommen, um den Rückschlag des Gerätes gering zu halten. Dennoch ist ein gewisser Rückschlag beim Sägen mit der oberen Blattspitze nicht zu vermeiden.
- Achten Sie darauf, und seien Sie darauf gefasst, dass beim Sägen mit dieser Zone des Schwertes, es ausschlagen kann, wenn das Schwert z. B. einen anderen Ast zufällig mit dieser Zone berührt. Halten Sie daher die Säge immer fest in beiden Händen.

### Schneiden von Ästen

- Dünne Äste können mit einem einzigen, sauberen Schnitt abgetrennt werden. Um ein Ausreißen und Splittern des Aststumpfes zu vermeiden sollten Sie den Ast in mehreren Abschnitten abtrennen.
- Beim Abtrennen von dickeren Ästen sollten Sie den Ast zunächst von unten einschneiden. Dazu sägen Sie zunächst weiter vom Stamm entfernt, als die Stelle, an der Sie den Ast abtrennen wollen, von unten eine Kerbe, die zwischen einem Drittel und der Hälfte des Durchmessers trennt.
- Dadurch wird verhindert, dass der Ast unter

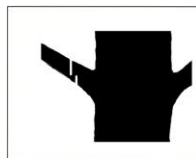
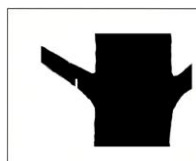



## Betrieb

seinem Gewicht knickt und splittert, wenn Sie ihn jetzt, außerhalb des ersten Schnittes, abtrennen.

- Zuletzt setzen Sie einen sauberen Schnitt an der Stelle, an der Sie den Ast abtrennen wollen. Sie können die Schnittstelle zusätzlich noch mit einer geeigneten Baumschutzpaste versiegeln.

## Reparaturen und Wechseln der Kohlebürsten

- Weitergehende Arbeiten, wie das Wechseln der Kohlebürsten, sollten nur von einem Fachmann durchgeführt werden.
- Sollte es bei dem Gerät zu einer technischen Störung kommen, arbeiten Sie nicht mit dem Gerät weiter und unternehmen Sie keine eigenen Reparaturversuche. Wenden Sie sich bei Fragen oder Problemen an unseren Kundenservice.

## Wartung, Reinigung und Lagerung

- Wenn Sie das Gerät längere Zeit, zum Beispiel über den Winter, nicht nutzen wollen, muss im Gerät befindliches biologisch abbaubares Kettenöl entfernt werden, da es sonst gerinnt und so das Gerät beschädigen kann.
- Gießen Sie das Kettenöl aus dem Öltank und lagern Sie es vor Licht geschützt an einem kühlen Ort. Sprühen Sie Kette und Schwert mit Kriechöl ein und geben Sie einen Löffel mineralisches Öl in den Öltank.
- Lassen Sie die Säge einige Sekunden laufen, um das mineralische Öl in der Ölpumpe und allen Kanälen zu verteilen. Ölen Sie die Sägekette vor dem nächsten Einsatz ausgiebig mit Sägekettenöl.
- Hängen Sie das Gerät am besten senkrecht, mit der Säge nach oben, auf.
- Beim Reinigen und bei Wartungsarbeiten trennen Sie erst den Netzstecker von der Stromversorgung. Ziehen Sie den Stecker nicht am Kabel aus der Steckdose, sondern erfassen Sie dazu den Stecker.





## Betrieb

- Beachten Sie die Hinweise für die Schmierung, die Ketten-  
spannung und das Wechseln des Zubehörs. Eine unsachge-  
mäßig geschmierte und gespannte Kette kann reißen oder das  
Rückschlagsrisiko erhöhen.
- Tauschen Sie stumpfe Sägeketten aus oder lassen Sie die  
Kette fachgerecht nachschleifen.
- Reinigen Sie das Gehäuse nicht mit scharfen Reinigern oder  
aggressiven Chemikalien, um die Oberflächen nicht zu be-  
schädigen.
- Transportieren Sie das Gerät immer ausgeschaltet und mit  
dem Schwertschutz (13).
- Lagern Sie das Gerät im Innenbereich an einem trockenen  
und vor Staub, Schmutz und extremen Temperaturen ge-  
schützten Ort.

## Technische Daten

Nennspannung.....	230 V~ 50 Hz
Nennleistung .....	750 W
Schwertlänge .....	200 mm (8“) 084LNEA041
Sägekette.....	Oregon 90PX033X
Max. Schnittlänge.....	180 mm
Leerlaufkettengeschwindigkeit .....	14,6 m/s
Spindeldrehzahl .....	9100 min <sup>-1</sup>
Teleskopierbar von .....	186 cm bis 276 cm
Öltankinhalt .....	120 ml
Gewicht .....	3,56 kg
Hand-Arm-Vibration .....	3,5 m/s <sup>2</sup>
Schalldruckpegel.....	86 dB (A), K = 3 dB (A)
Schalleistungspegel .....	103 dB (A), K = 3 dB (A)



## Operation

### Before first Use

Remove the pole saw and all accessories out of the packing and check all parts for damage in transit. Keep packaging materials out of reach of children. There is risk of suffocation!

### Assembling the Guide Bar and the Saw Chain

Always wear gloves when handling the saw chain.

1. Place the pole saw on a level surface.
2. First remove the sprocket cover (5) by screwing the **inner** ring of the chain tensioner (4) counter clockwise.
3. Slide the saw chain (1) around the chain wheel and into the slot of the guide bar (see below picture).

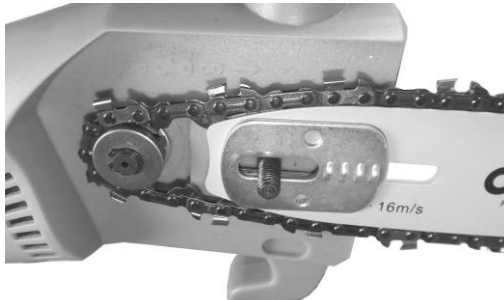

Observe the right chain running direction; note the chain icon (12) on the housing. Make sure to correctly position the chain links, so the links match the chain icon.

4. Re-attach the sprocket cover (5) on the motor housing and turn the **inner** ring of the chain tensioner clockwise to slightly tension the guide bar.
5. Now turn the **outer** ring, black ring of the chain tensioner in order to tighten the saw chain.

The saw chain should be tensioned that way, so the chain is not too loose and it should be possible to lift it off the guide bar a few millimetres.



## Operation

Right Chain Tension



6. Now turn the **inner** ring of the chain tensioner (4) in order to fix the saw chain (1) in this position.

### Chain Oil

1. The pole saw is supplied without oil. Before using the pole saw for the first time, fill suitable chain oil into the oil tank (3). Operating the pole saw without chain oil will damage the machine.
2. Open the oil tank cap. Only use bio-degradable chain saw oil. Observe the oil level indicator on the oil tank. The oil tank has to be filled at least up to the half. While filling, make sure dirt cannot get into the oil tank. Dirt can damage the built-in oil pump.

### Saw Chain

- Only use sharp chains. Dull chains easily can get jammed.
- While working with new chains, regularly check the chain tension because new chains can lengthen considerably upon initial operation.
- The service life of a saw chain mainly depends on sufficient lubrication and correct tensioning.
- Do not tension a hot chain again. After cooling down, the chain may shorten and therefore becomes over tensioned.



## Operation

### Extension Cord Clamp

While working with the pole saw the power cord might be inadvertently unplugged. To avoid unplugging, fasten the power cord and the extension cord together, as shown in the picture, by using the included extension cord clamp.



### Operation

1. Check the oil level and connect the power plug to power mains.
2. To switch on the pole saw, first depress the safety switch (11) and then press the trigger switch (10). Then, release the safety switch.
3. To switch off the pole saw, release the trigger switch (10). Please observe that the machine will still run for some seconds. While cutting, make sure the oil level does not run out; refill in time.

### Adjusting the Telescopic Tube and the Shoulder Strap

1. To enlarge the telescopic tube, unscrew the lock nut (7) a little bit.
2. Pull out the telescopic tube according to application and then securely re-tighten the lock nut. The pole saw can be enlarged up to a total length of 2.76 m.
3. To ensure well-balanced weight distribution, preferably use the shoulder strap. Fasten the shoulder strap on the karabiner hook and adjust the shoulder strap to the desired working position.



## Operation

### Changing the Saw Chain

- Always pull the power plug before undertaking any maintenance work.
- The saw chain is full of sharp edges. When handling it you should always wear gloves. Slacken the chain until it hangs loose by unscrewing the chain tensioning screw.
- Observe the chapter “Assembling the Guide Bar and the Saw Chain”.
- Clean oil and saw dust from the area under the plastic cover with a brush or if possible use compressed air to blow it out. In particular be sure to clean out the oil duct and the surrounding area.

### Hints

- The electric pole saw is a rugged, powerful device. Nevertheless please observe the below mentioned hints.
- Always make sure that there is enough oil in the oil tank and that it does not run out. You can purchase chain saw oil based on castor oil from the Westfalia Company.
- The chain should always be well-oiled, if necessary soak the chain in bio-degradable chain saw oil before starting work. While using the saw, make sure that the chain is always well-soaked in oil. If this is not the case, manually oil the chain.
- After each use, remove the sprocket cover and clean the area beneath. Also clean the ventilation holes.
- To keep the pole saw at top performance the chain must be sharp. If you notice that the pole saw’s performance is not as it should be and the chain does not cut the wood by itself, the chain should be sharpened. Either use a Westfalia saw chain sharpener or have the chain sharpened by a professional. When the chain is completely worn out, it should be replaced. Sharpener and saw chains are available from Westfalia.



## Operation

### Kickback

- The electric pole saw is equipped with a low-kickback chain. And from an engineering point of view everything was done to keep kickback low as possible. Nevertheless, kickback cannot be avoided when cutting with the upper tip of the blade.
- Be prepared for some kickback when using this area of the blade or hitting another branch with this area. Always hold the unit firmly in both hands.

### Cutting Branches

- Thin branches can be cut off with one single cut. To prevent the branch from slivering and buckling, the branch should be cut off in several pieces.
- When cutting off larger branches, you should first cut into the branch from below. First cut into the branch from below outside the place where you intend to cut off the branch. The cut should go from one third to halfway through the branch.
- This prevents the branch from buckling when you cut into the branch from the top outside the first cut.
- Last, cut off the stump with one clean cut. You might want to seal the cut with a suitable compound.

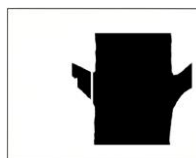
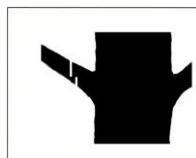
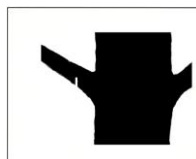

### Repairs and Changing the Carbon Brushes

- Repairs such as changing the carbon brushes should only be undertaken by trained personal.
- Should a malfunction occur do not use the unit any further and do not attempt to repair it yourself. In case of questions or problems turn to our customer service.



## Operation

### Maintenance, Cleaning and Storing

- If you do not intend to use the electric pole saw for some time, e.g. over the winter, the bio-degradable chain saw oil must be drained from the oil tank and the oil ducts, because it will gum and might damage the machine.
- Pour remaining oil out of the oil tank and store it in a dark, cool place. Pour a spoonful of mineral oil into the oil tank. Spray penetrating lubricant on the chain and let the saw run for a few moments to spread the mineral oil through the oil pump and the oil ducts.
- When using the pole saw again, liberally apply chainsaw oil.
- Hang the pole saw upright, with the saw end on top.
- Before cleaning and maintaining the pole saw, unplug the device. Do not pull the cord to unplug from the wall socket but grasp the plug itself to unplug.
- Always follow the instructions for lubricating, chain tensioning and changing accessories. An improperly tensioned or lubricated chain may either break or increase the risk of kickback.
- Replace dull saw chains and have the chains sharpened professionally.
- Do not wipe the housing of the machine with sharp detergents or aggressive chemicals in order not to damage the surfaces.
- Always switch off the pole saw when transporting or carrying the machine. Slide the guide bar cover (13) over the guide bar.
- Store the pole saw indoors in a dry and dust-free place. Protect the machine from dust and extreme temperatures.



## Technical Data

Rated Voltage .....	230 V~ 50 Hz
Rated Input.....	750 W
Guide Bar Length .....	200 mm (8") 084LNEA041
Saw Chain.....	Oregon 90PX033X
Max. Cutting Length .....	180 mm
Saw Chain Idling Speed .....	14.6 m/s
Spindeldrehzahl .....	9100 min <sup>-1</sup>
Telescopic Tube extendable .....	186 cm up to 276 cm
Oil Tank Capacity .....	120 ml
Weight.....	3.56 kg
Hand Arm Vibration.....	3.5 m/s <sup>2</sup>
Sound Pressure Level.....	86 dB (A), K = 3 dB (A)
Sound Power Level .....	103 dB (A), K = 3 dB (A)





## **EG-Konformitätserklärung** **EC Declaration of Conformity**



Wir, die **Westfalia Werkzeugcompany**, Werkzeugstraße 1, D-58093 Hagen,  
*We, the Westfalia Werkzeugcompany, Werkzeugstraße 1, D-58093 Hagen,*

erklären in alleiniger Verantwortung, dass das Produkt  
*declare by our own responsibility that the product*

**Elektro-Teleskop-Hochentaster**  
*Electric Telescopic Pole Saw*  
**Artikel Nr. 89 01 14**  
*Article No. 89 01 14*

den wesentlichen Schutzanforderungen genügt, die in den Europäischen Richtlinien und deren Änderungen festgelegt sind.

*is according to the basic requirements, which are defined in the European Directives and their amendments.*

**2011/65/EU** **Beschränkung der Verwendung bestimmter gefährlicher Stoffe in Elektro- und Elektronikgeräten (RoHS)**

*2011/65/EU* *Restriction of the Use of certain hazardous Substances in electrical and electronic Equipment (RoHS)*

**2014/30/EU** **Elektromagnetische Verträglichkeit (EMV)**

*2014/30/EU* *Electromagnetic Compatibility (EMC)*  
EN 55014-1:2017, EN 55014-2:2015,  
EN 61000-3-2:2014, EN 61000-3-3:2013

**2006/42/EG** **Maschinen**

*2006/42/EC* *Machinery*  
EN 60745-1:2009+A11, EN ISO 11680-1:2011

**2000/14/EG** **Outdoorrichtlinie (103 dB L<sub>WA</sub>)**

*2000/14/EC* *Outdoor Directive (103 dB L<sub>WA</sub>)*

Hagen, den 10. November 2017  
*Hagen, 10<sup>th</sup> of November, 2017*

Thomas Klingbeil,  
Qualitätsbeauftragter / QA Representative



## Kundenbetreuung | Customer Services



### Deutschland

Westfalia  
Werkzeugstraße 1  
D-58093 Hagen

Telefon: (0180) 5 30 31 32  
Telefax: (0180) 5 30 31 30  
Internet: [www.westfalia.de](http://www.westfalia.de)

### Österreich

Westfalia  
Moosham 31  
A-4943 Geinberg OÖ

Telefon: (07723) 4 27 59 54  
Telefax: (07723) 4 27 59 23  
Internet: [www.westfalia-versand.at](http://www.westfalia-versand.at)

### Schweiz

Westfalia  
Utzenstorfstraße 39  
CH-3425 Koppigen

Telefon: (034) 4 13 80 00  
Telefax: (034) 4 13 80 01  
Internet: [www.westfalia-versand.ch](http://www.westfalia-versand.ch)

### UK

Westfalia  
Freeport RSBS-HXGG-ZJSC  
8 Fairfax Road, N. Abbot TQ12 6UD

Phone: (0844) 5 57 50 70  
Telefax: (0870) 0 66 41 48  
Internet: [www.westfalia.net](http://www.westfalia.net)



## Entsorgung | Disposal



### Wertes Kunde,

bitte helfen Sie mit, Abfall zu vermeiden.

Sollten Sie sich einmal von diesem Artikel trennen wollen, so bedenken Sie bitte, dass viele seiner Komponenten aus wertvollen Rohstoffen bestehen und wiederverwertet werden können.

Entsorgen Sie ihn daher nicht in die Mülltonne, sondern führen Sie ihn bitte Ihrer Sammelstelle für Elektroaltgeräte zu.

### Dear Customer,

Please help avoid waste materials.

If you at some point intend to dispose of this article, then please keep in mind that many of its components consist of valuable materials, which can be recycled.

Please do not discharge it in the rubbish bin, but check with your local council for recycling facilities in your area.

